

AUX

CENNIK

SYSTEMY KLIMATYZACJI

Ceny obowiązują od 7.01.2026 do 31.03.2026



2026

Klimatyzatory C-Smart Premium

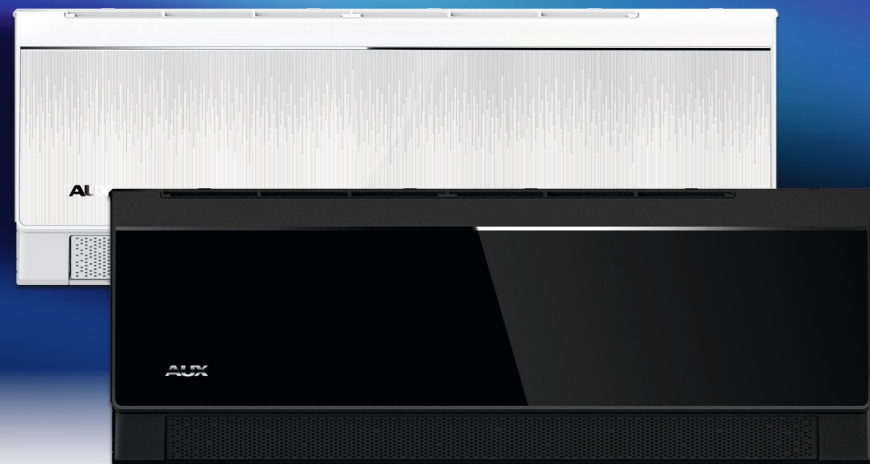

C-Smart Premium w trzech odsłonach

Klimatyzatory serii C-Premium zostały opracowane w trzech wariantach stylistycznych, co umożliwia ich perfekcyjne dopasowanie do różnorodnych aranżacji wnętrz. Nowoczesne wzornictwo idzie w parze z zaawansowaną technologią, oferując zarówno wysoką estetykę, jak i funkcjonalność.

Każdy model łączy w sobie elegancję, precyzję wykonania oraz komfort użytkowania. Dzięki temu seria C-Premium doskonale wpisuje się w potrzeby zarówno przestrzeni mieszkalnych, jak i komercyjnych, podkreślając ich charakter i nowoczesny styl.



C-Smart **Premium White**



C-Smart **Premium Crystal**



C-Smart **Premium Onyx**

Klasa energetyczna A+++

Klimatyzator posiada klasę energetyczną A+++ w trybie chłodzenia i A++ w trybie ogrzewania, co zapewnia wysoką efektywność przy niskim zużyciu energii. To gwarancja komfortu i niższych rachunków za energię.



Łatwy dostęp do płyty głównej

Instalacja oraz serwisowanie klimatyzatorów serii C-Smart Premium stało się wygodniejsze dzięki nowemu rozwiązaniu dającemu możliwość wymiany płyty głównej jednostki. Teraz każdy klimatyzator serii C-Smart Premium jest wyposażony w 4 mikroprocesory z technologią 3PEAK sterujące silnikami rolet w dwóch osiach. W połączeniu z systemem mikrootworów daje to precyzję i wygodę nawiewu powietrza w pomieszczeniu.

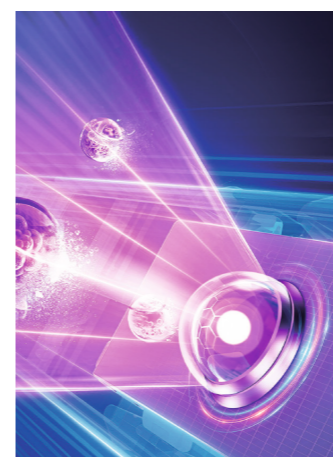

Sterylicacja UV

W 99% hamuje rozwój wirusów poprzez efektywną dezynfekcję. Klimatyzatory serii C-Smart Premium wyposażone zostały w lampy UV, które gwarantują czyste i zdrowe powietrze. Sterylicacja UV skutecznie oczyszcza powietrze poprzez eliminację wirusów, grzybów i drobnoustrojów. Jest to funkcja szczególnie polecana alergikom oraz osobom podatnym na infekcje.

5-tej generacji samooczyszczanie

Unowocześniony system samooczyszczania jednostki pozwala na eliminację bakterii, wirusów, roztoczy, drobnoustrojów i drobinek kurzu.

Zdrowie i wygoda dla Twojej rodziny jest zagwarantowana dzięki 6-ciu stopniom samooczyszczania i sterylizacji pomagającym dostarczać czyste powietrze.

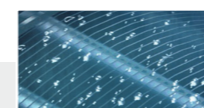
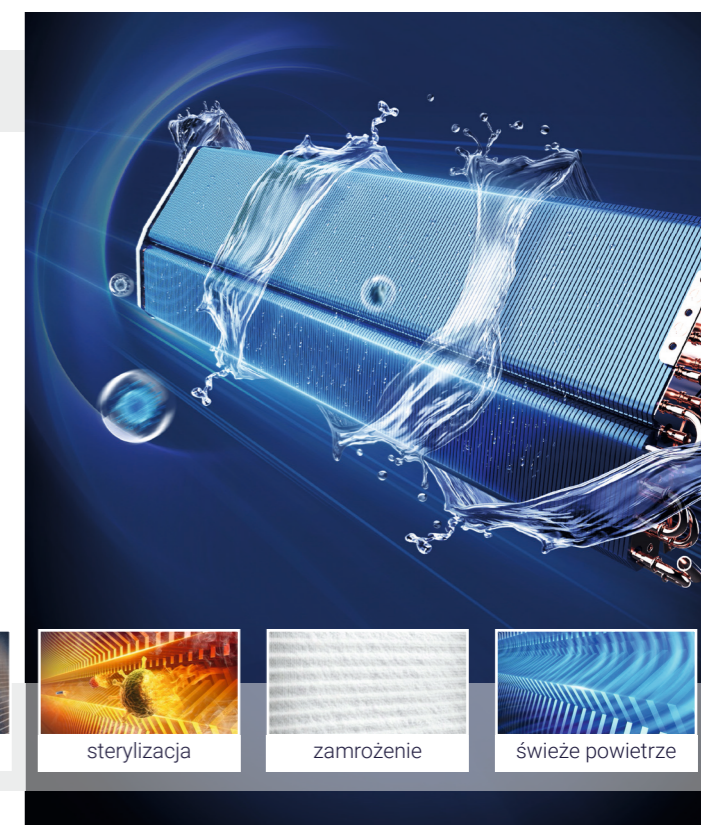

kondensacja



zamrożenie

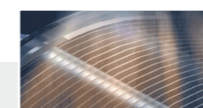

topnienie



sterylizacja

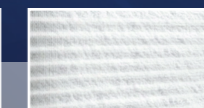

zamrożenie

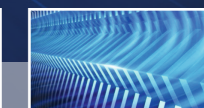

świeże powietrze



Łatwa i szybka instalacja

Przedni panel klimatyzatora i dolny element obudowy posiadają specjalne zaczepy ułatwiające zdejmowanie oraz instalację urządzenia. Pozwala to na redukcję czasu instalacji i serwisowania klimatyzatora do 20%.



Panel instalacyjny

Specjalnie zaprojektowany panel ułatwia instalację klimatyzatora na ścianie. Ustawienie jednostki w poziomie i pionie jest o wiele wygodniejsze i pozwala na bezproblemową instalację.



Funkcja detekcji kurzu

Klimatyzatory serii C-Smart Premium zostały wyposażone w funkcję detekcji kurzu, która monitoruje poziom zabrudzenia filtra jednostki wewnętrznej. Urządzenie poinformuje o konieczności wyczyszczenia filtra. Funkcja ta jest szczególnie dedykowana osobom, które są uczulone na kurz.

Grzałka tacy ociekowej

Grzałka tacy ociekowej zapobiega gromadzeniu się nadmierowej ilości śniegu i lodu w agregacie. Dzięki temu agregat będzie działał poprawnie nawet w bardzo niesprzyjających warunkach pogodowych.



Inteligentny system nawiewu

Klimatyzatory serii C-Smart Premium zostały zaprojektowane z myślą o redukcji efektu podmuchu powietrza. Dzięki innowacyjnemu systemowi mikrootworów oraz wyprofilowanych żaluzjach powietrze jest wydmuchiwane bez efektu podmuchu.

Pionierska technologia mikrootworów

Aby zapewnić niespotykany komfort nawiewu powietrza AUX zaprojektował obudowę jednostek wewnętrznych oraz rolety eliminując uczucie podmuchu.

Jest się to możliwe dzięki 2430 mikrootworom w klimatyzatorze C-Smart Premium. Wydmuchiwane powietrze zostaje rozproszone zapewniając jednocześnie komfort termiczny, szybkość i precyzję w utrzymywaniu temperatury w pomieszczeniu.

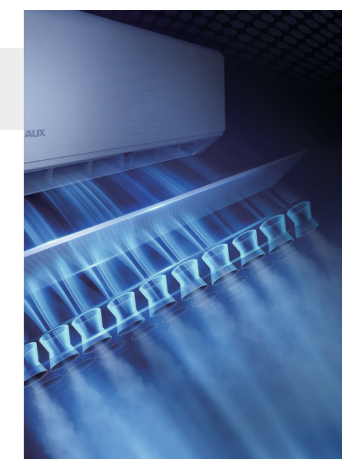

Zakres ustawienia temperatury

System kontroli ustawienia temperatury pozwala na ustawienie zakresu w przedziale od 20 do 28 stopni Celsjusza.

Klimatyzatory Q-Smart Eco

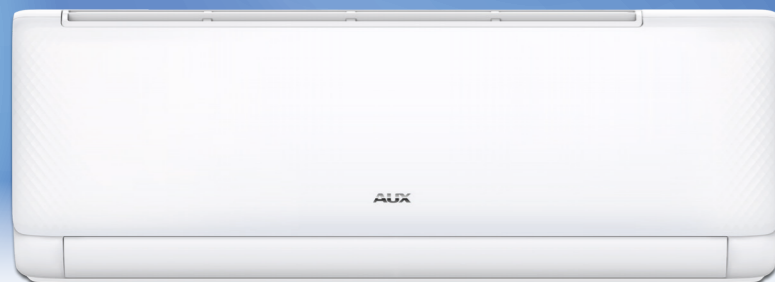

Sterylicacja lampą UV

Lampa UV skutecznie eliminuje nieprzyjemne zapachy i szkodliwe substancje z powietrza dzięki czemu powietrze w pomieszczeniu będzie najwyższej jakości.

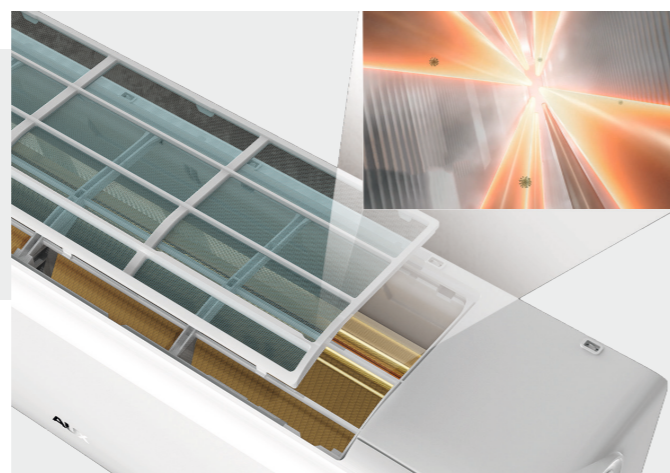

Sterylicacja w temperaturze 57°C

Wymiennik utrzymuje wysoką temperaturę na poziomie 57°C przez odpowiedni czas tak, aby zapewnić najlepszy efekt sterylizacji eliminując drobnoustroje, bakterie oraz wirusy.

Nawiew powietrza 4D

Żaluzje powietrzne jednostki wewnętrznej poruszają się automatycznie w płaszczyźnie pionowej i poziomej, przez co klimatyzowane powietrze nawiewane jest we wszystkich kierunkach (jednoczesny swing pionowy i poziomy).



Wbudowany moduł Wi-Fi 2.0

Jednostki naścienne AUX Q-Smart Eco posiadają w standardowym wyposażeniu moduł Wi-Fi wpinany do klimatyzatora na wtyk USB. To łatwe w instalacji rozwiązanie, pozwalające na sterowanie parametrami pracy urządzenia za pomocą urządzeń mobilnych, nawet przebywając poza domem lub biurem, w którym zainstalowany jest klimatyzator.

Aplikacja AC-Freedom

Do sterowania klimatyzatorem przez sieć Wi-Fi niezbędna jest instalacja na urządzeniu mobilnym aplikacji AC Freedom. Aplikacja umożliwia sterowanie wieloma urządzeniami i zapisanie dla każdego z nich indywidualnych parametrów, takich jak tryb pracy, ustawienia temperatury i poziom prędkości wentylatora. Przyjazny i prosty w obsłudze interfejs aplikacji zapewnia maksymalną wygodę sterowania urządzeniem.



Funkcja Pre-Heating

Tryb podgrzewania wstępnego pozwala na utrzymanie odpowiedniej temperatury oleju w karterze sprężarki, co zapobiega jego nadmiernemu zagęszczeniu i zapewnia optymalne smarowanie podczas rozruchu.

Dzięki temu sprężarka może uruchamiać się bez nadmiernych obciążeń mechanicznych, co zwiększa jej trwałość i niezawodność, zwłaszcza w warunkach niskich temperatur.



Klimatyzatory CM-Smart



Sterylicacja w temperaturze 57°C

Wymiennik utrzymuje wysoką temperaturę na poziomie 57°C przez odpowiedni czas tak, aby zapewnić najlepszy efekt sterylizacji eliminując drobnoustroje, bakterie oraz wirusy.

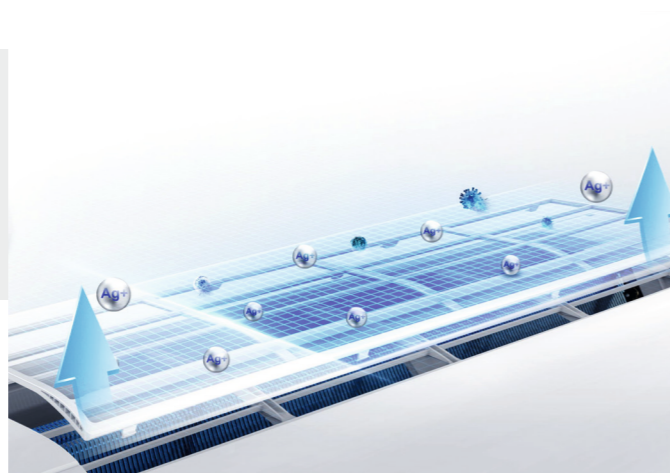

Sterylicacja lampą UV

Lampa UV skutecznie eliminuje nieprzyjemne zapachy i szkodliwe substancje z powietrza dzięki czemu powietrze w pomieszczeniu będzie najwyższej jakości.

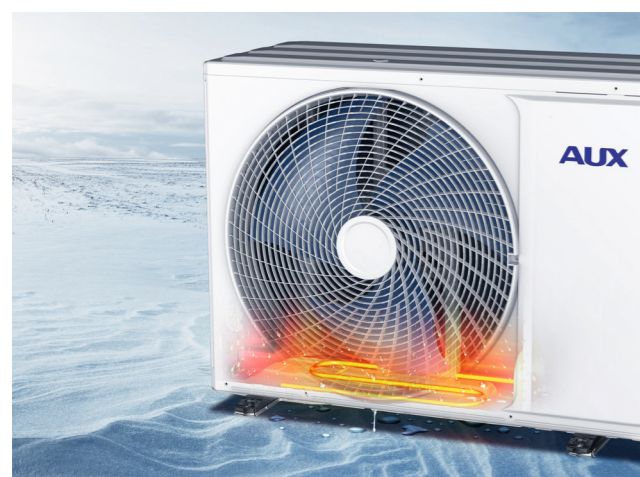

Grzałka tacy ociekowej

Grzałka tacy ociekowej zapobiega gromadzeniu się nadmierowej ilości śniegu i lodu w agregacie. Dzięki temu agregat będzie działał poprawnie nawet w bardzo niesprzyjających warunkach pogodowych



Tryb ogrzewania 8°C

Funkcja ta umożliwi w okresie zimowym utrzymanie w trybie grzania stałej temperatury +8°C, co zapobiega wychłodzeniu pomieszczenia.



Sterowanie głosowe

Sterowanie głosowe pozwala na obsługę jednostki za pomocą wybranych komend głosowych, umożliwia między innymi: włączanie/wyłączanie klimatyzatora, zmianę trybów czy temperatury, szybkość oraz głośność pracy urządzenia.

Klimatyzatory
pokojowe



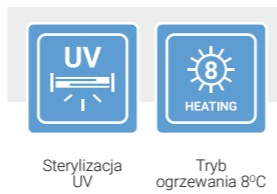

Q-Smart Eco

Seria QG

AUX-09/12/18/24QG

Model klimatyzatora	Wydajność [kW]		Klasa energetyczna Chłodzenie / Grzanie	Cena [PLN netto]
	Chłodnicza	Grzewcza		
AUX-09QG	2,70	3,00	A++ / A+	1 790
AUX-12QG	3,50	3,80	A++ / A+	1 990
AUX-18QG	5,30	5,40	A++ / A+	3 090
AUX-24QG	7,20	7,20	A++ / A+	4 290

- UV Sterylizacja UV
- Funkcja samooczyszczania
- Filtr antybakteryjny w zestawie
- Filtr o wysokiej gęstości
- Zmywalny filtr powietrza
- Dodatkowe filtry powietrza
- Sterylizacja 57°C
- Tryb czuwania „Stand by”
- Czynnik chłodniczy R32
- Tryb pracy ekonomicznej
- Programator czasowy 24 H
- Wyświetlacz LED
- Dwustronne odprowadzenie skroplin
- Wbudowany moduł Wi-Fi
- Podświetlany sterownik bezprzewodowy
- Funkcja Anti-Cold-Air
- Tryb pracy nocnej
- Funkcja I FEEL
- Funkcja nawiewu 4D
- Pionowy ruch żaluzji
- Poziomy ruch żaluzji
- Tryb TURBO
- Tryb chłodzenia
- Tryb pracy automatycznej
- Tryb ogrzewania
- Tryb wentylatora
- Tryb osuszania
- Grzanie przy -15°C
- Tryb ogrzewania 8°C
- Funkcja Anti-Fungus
- Funkcja autodiagnostyki
- Technologia inwerterowa
- Automatyczny restart
- Inteligentne odszranianie
- Antykorozyjna obudowa jedn. zewn.
- Złożone lamele wymiennika jedn. zewn.
- Złożone lamele wymiennika jedn. wewn.
- Super EMC
- Łopatki z aluminium hydrofilowego

W KOMPLECIE

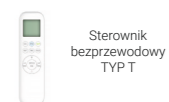

Dane techniczne, wygląd i funkcje mogą ulec zmianie bez wcześniejszego powiadomienia. Urządzenia klimatyzacyjne zawierają fluorowane gazy cieplarniane R32.



Q-Smart Plus II

Seria QC

AUX-09/12/18/24QC

Model klimatyzatora	Wydajność [kW]		Klasa energetyczna Chłodzenie / Grzanie	Cena [PLN netto]
	Chłodnicza	Grzewcza		
AUX-09QC	2,70	3,00	A++ / A+	1 990
AUX-12QC	3,50	3,80	A++ / A+	2 190
AUX-18QC	5,30	5,40	A++ / A+	3 590
AUX-24QC	7,30	7,30	A++ / A+	4 990

- UV Sterylizacja UV
- Sterylizacja 57°C
- Funkcja samooczyszczania
- Filtr antybakteryjny
- Filtr o wysokiej gęstości
- Opcjonalne filtry powietrza
- Zmywalny filtr powietrza
- Funkcja Anti-Fungus
- Tryb czuwania „Stand by”
- Czynnik chłodniczy R32
- Funkcja autodiagnostyki
- Programator czasowy 24 H
- Wyświetlacz LED
- Dwustronne odprowadzenie skroplin
- Wbudowany moduł Wi-Fi
- Podświetlany sterownik bezprzewodowy
- Funkcja Anti-Cold-Air
- Tryb pracy nocnej
- Funkcja I FEEL
- Funkcja nawiewu 4D
- Pionowy ruch żaluzji
- Poziomy ruch żaluzji
- Tryb TURBO
- Tryb chłodzenia
- Tryb pracy automatycznej
- Tryb ogrzewania
- Tryb ogrzewania 8°C
- Tryb wentylatora
- Tryb osuszania
- Silne odwilżanie
- Szybkie chłodzenie / ogrzewanie
- Technologia inwerterowa
- Automatyczny restart
- Inteligentne odszranianie
- Złożone lamele wymiennika jedn. zewn.
- Złożone lamele wymiennika jedn. wewn.
- Antykorozyjna obudowa jedn. zewn.
- Super EMC
- Łopatki z aluminium hydrofilowego
- Grzałka tacy ociekowej agregatu
- Grzanie przy -22°C

W KOMPLECIE

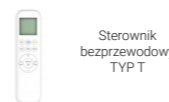

Dane techniczne, wygląd i funkcje mogą ulec zmianie bez wcześniejszego powiadomienia. Urządzenia klimatyzacyjne zawierają fluorowane gazy cieplarniane R32.

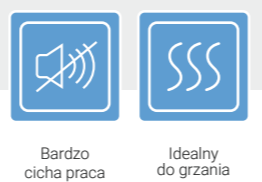

C-Smart White

Seria CAA / CA

AUX-09/12CAA AUX-18/24CA/CAA

Model klimatyzatora	Wydajność [kW]		Klasa energetyczna Chłodzenie / Grzanie	Cena [PLN netto]
	Chłodnicza	Grzewcza		
AUX-09CAA	2,75	3,20	A++ / A+	2 690
AUX-12CAA	3,50	3,85	A++ / A+	2 990
AUX-18CA/CAA	5,40	5,60	A++ / A+	4 390
AUX-24CA/CAA	7,30	7,30	A++ / A+	5 590

- UV Sterylizacja UV
- Funkcja samooczyszczania
- Filtr antybakteryjny
- Filtr o wysokiej gęstości
- Filtr PM 2.5
- Opcjonalne filtry powietrza
- Sterylizacja 57°C
- Funkcja Anti-Fungus
- Funkcja mikro-bryzy
- Tryb czuwania „Stand by”
- Tryb pracy ekonomicznej
- Czynnik chłodniczy R32
- Funkcja autodiagnostyki
- Programator czasowy 24 H
- 0.3 W
- Turbo
- COOLING
- HEATING
- HEATING
- Wyswietlacz LED
- Dwustronne odprowadzenie skroplin
- Wbudowany moduł Wi-Fi
- Podświetlany sterownik bezprzewodowy
- Funkcja Anti-Cold-Air
- Tryb pracy nocnej
- Funkcja I FEEL
- Funkcja nawiewu 4D
- Pionowy ruch żaluzji
- Poziomy ruch żaluzji
- Tryb TURBO
- Tryb chłodzenia
- Tryb ogrzewania
- Tryb ogrzewania 8°C
- AUTO
- DRY MODE
- VENTILATION
- Łatwa i szybka instalacja
- Technologia inwerterowa
- Automatyczny restart
- Inteligentne odszranianie
- Złożone lamele wymiennika jedn. zewn.
- Złożone lamele wymiennika jedn. wewn.
- Antykorozyjna obudowa jedn. zewn.
- Super EMC
- Łopatkę z aluminium hydrofilowego
- Grzałka tacy ociekowej agregatu
- Grzanie przy -25°C

W KOMPLECIE



Sterownik bezprzewodowy TYP C



Dane techniczne, wygląd i funkcje mogą ulec zmianie bez wcześniejszego powiadomienia. Urządzenia klimatyzacyjne zawierają fluorowane gazy cieplarniane R32.

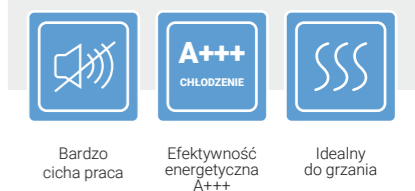

C-Smart Premium White

Seria CA

AUX-09/12CA

Model klimatyzatora	Wydajność [kW]		Klasa energetyczna Chłodzenie / Grzanie	Cena [PLN netto]
	Chłodnicza	Grzewcza		
AUX-09CA	2,70	3,30	A+++ / A++	3 190
AUX-12CA	3,50	4,20	A+++ / A++	3 490
AUX-18C3A	5,40	5,80	A+++ / A++	Wkrótce
AUX-24C3A	7,30	7,40	A+++ / A++	Wkrótce

- UV Sterylizacja UV
- Funkcja samooczyszczania
- Filtr antybakteryjny
- Filtr o wysokiej gęstości
- Filtr PM 2.5
- Opcjonalne filtry powietrza
- Sterylizacja 57°C
- Funkcja Anti-Fungus
- Funkcja mikro-bryzy
- Tryb czuwania „Stand by”
- Tryb pracy ekonomicznej
- Czynnik chłodniczy R32
- Funkcja autodiagnostyki
- Programator czasowy 24 H
- 0.3 W
- Turbo
- COOLING
- HEATING
- HEATING
- Wyswietlacz LED
- Dwustronne odprowadzenie skroplin
- Wbudowany moduł Wi-Fi
- Podświetlany sterownik bezprzewodowy
- Funkcja Anti-Cold-Air
- Tryb pracy nocnej
- Funkcja I FEEL
- Funkcja nawiewu 4D
- Pionowy ruch żaluzji
- Poziomy ruch żaluzji
- Tryb TURBO
- Tryb chłodzenia
- Tryb ogrzewania
- Tryb ogrzewania 8°C
- AUTO
- DRY MODE
- VENTILATION
- Łatwa i szybka instalacja
- Technologia inwerterowa
- Automatyczny restart
- Inteligentne odszranianie
- Złożone lamele wymiennika jedn. zewn.
- Złożone lamele wymiennika jedn. wewn.
- Antykorozyjna obudowa jedn. zewn.
- Super EMC
- Łopatkę z aluminium hydrofilowego
- Grzałka tacy ociekowej agregatu
- Grzanie przy -30°C

W KOMPLECIE



Sterownik bezprzewodowy TYP C



Dane techniczne, wygląd i funkcje mogą ulec zmianie bez wcześniejszego powiadomienia. Urządzenia klimatyzacyjne zawierają fluorowane gazy cieplarniane R32.

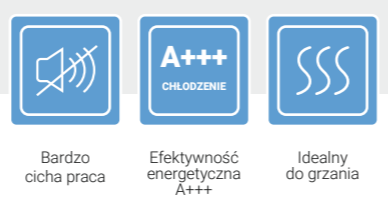

Bardzo cicha praca

Efektywność energetyczna A+++

Idealny do grzania

C-Smart Premium Onyx

Seria CCB

AUX-09/12/18/24CCB

Model klimatyzatora	Wydajność [kW]		Klasa energetyczna Chłodzenie / Grzanie	Cena [PLN netto]
	Chłodnicza	Grzewcza		
AUX-09CCB	2,70	3,30	A+++ / A++	3 690
AUX-12CCB	3,50	4,20	A+++ / A++	3 990
AUX-18CCB	5,40	5,80	A+++ / A++	4 990
AUX-24CCB	7,30	7,40	A+++ / A++	5 990

- UV Sterylizacja UV
- Funkcja samooczyszczania
- Filtr antybakteryjny
- Filtr o wysokiej gęstości
- Filtr PM 2.5
- Opcjonalne filtry powietrza
- Sterylizacja 57°C
- Funkcja Anti-Fungus
- Funkcja mikro-bryzy
- Tryb czuwania „Stand by”
- Tryb pracy ekonomicznej
- Czynnik chłodniczy R32
- Funkcja autodiagnostyki
- Programator czasowy 24H
- Wyswietlacz LED
- Dwustronne odprowadzenie skroplin
- Wbudowany moduł Wi-Fi
- Podświetlany sterownik bezprzewodowy
- Funkcja Anti-Cold-Air
- Tryb pracy nocnej
- Funkcja I FEEL
- Funkcja nawiewu 4D
- Pionowy ruch żaluzji
- Poziomy ruch żaluzji
- Tryb TURBO
- Tryb chłodzenia
- Tryb ogrzewania
- Tryb ogrzewania 8°C
- Tryb pracy automatycznej
- Tryb osuszania
- Tryb wentylatora
- Łatwa i szybka instalacja
- Technologia inwerterowa
- Automatyczny restart
- Inteligentne odszranianie
- Złożone lamele wymiennika jedn. zewn.
- Złożone lamele wymiennika jedn. wewn.
- Antykorozyjna obudowa jedn. zewn.
- Super EMC
- Łopatkę z aluminium hydrofilowego
- Grzałka tacy ociekowej agregatu
- Grzanie przy -30°C

W KOMPLECIE

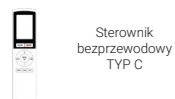

Sterownik bezprzewodowy TYP C



Dane techniczne, wygląd i funkcje mogą ulec zmianie bez wcześniejszego powiadomienia. Urządzenia klimatyzacyjne zawierają fluorowane gazy cieplarniane R32.

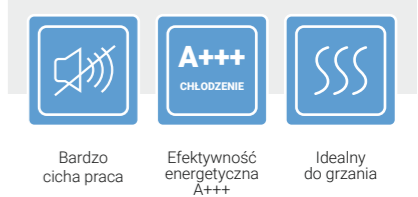

Bardzo cicha praca

Efektywność energetyczna A+++

Idealny do grzania

C-Smart Premium Crystal

Seria CCW

AUX-09/12/18/24CCW

Model klimatyzatora	Wydajność [kW]		Klasa energetyczna Chłodzenie / Grzanie	Cena [PLN netto]
	Chłodnicza	Grzewcza		
AUX-09CCW	2,70	3,30	A+++ / A++	3 690
AUX-12CCW	3,50	4,20	A+++ / A++	3 990
AUX-18CCW	5,40	5,80	A+++ / A++	4 990
AUX-24CCW	7,30	7,40	A+++ / A++	5 990

- UV Sterylizacja UV
- Funkcja samooczyszczania
- Filtr antybakteryjny
- Filtr o wysokiej gęstości
- Filtr PM 2.5
- Opcjonalne filtry powietrza
- Sterylizacja 57°C
- Funkcja Anti-Fungus
- Funkcja mikro-bryzy
- Tryb czuwania „Stand by”
- Tryb pracy ekonomicznej
- Czynnik chłodniczy R32
- Funkcja autodiagnostyki
- Programator czasowy 24H
- Wyswietlacz LED
- Dwustronne odprowadzenie skroplin
- Wbudowany moduł Wi-Fi
- Podświetlany sterownik bezprzewodowy
- Funkcja Anti-Cold-Air
- Tryb pracy nocnej
- Funkcja I FEEL
- Funkcja nawiewu 4D
- Pionowy ruch żaluzji
- Poziomy ruch żaluzji
- Tryb TURBO
- Tryb chłodzenia
- Tryb ogrzewania
- Tryb ogrzewania 8°C
- Tryb pracy automatycznej
- Tryb osuszania
- Tryb wentylatora
- Łatwa i szybka instalacja
- Technologia inwerterowa
- Automatyczny restart
- Inteligentne odszranianie
- Złożone lamele wymiennika jedn. zewn.
- Złożone lamele wymiennika jedn. wewn.
- Antykorozyjna obudowa jedn. zewn.
- Super EMC
- Łopatkę z aluminium hydrofilowego
- Grzałka tacy ociekowej agregatu
- Grzanie przy -30°C

W KOMPLECIE

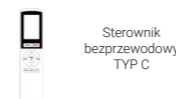

Sterownik bezprzewodowy TYP C



Dane techniczne, wygląd i funkcje mogą ulec zmianie bez wcześniejszego powiadomienia. Urządzenia klimatyzacyjne zawierają fluorowane gazy cieplarniane R32.

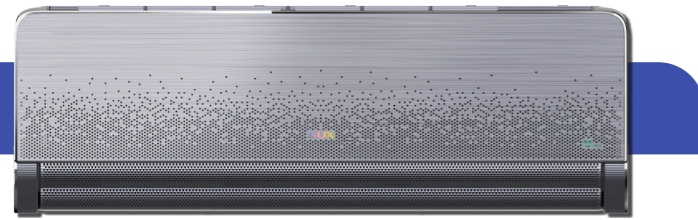

Wbudowany czujnik wilgotności

Efektywność energetyczna A+++
CHŁODZENIE

Idealny do grzania

C-Pro

Seria CPR0

AUX-09/12CPR0

Model klimatyzatora	Wydajność [kW]		Klasa energetyczna Chłodzenie / Grzanie	Cena [PLN netto]
	Chłodnicza	Grzewcza		
AUX-09CPR0	2,70	3,30	A+++ / A++	3 290
AUX-12CPR0	3,50	4,20	A+++ / A++	3 490

Funkcja samoczyszczania

Filtr antybakteryjny

Filtr o wysokiej gęstości

Filtr PM 2.5

Sterylizacja 57°C

Funkcja Anti-Fungus

Funkcja mikro-bryzy

Tryb czuwania „Stand by” 0.3 W

Tryb pracy ekonomicznej

Czynnik chłodniczy R32

Funkcja autodiagnostyki

Programator czasowy 24 H

Wyświetlacz LED

Wbudowany moduł Wi-Fi

Podświetlany sterownik bezprzewodowy

Funkcja Anti-Cold-Air

Tryb pracy nocnej

Funkcja I FEEL

Funkcja nawiewu 4D

Pionowy ruch żaluzji

Poziomy ruch żaluzji

Tryb TURBO

Tryb chłodzenia

Tryb ogrzewania

Tryb ogrzewania 8°C

Tryb pracy automatycznej

Tryb osuszania

Tryb wentylatora

Łatwa i szybka instalacja

Technologia inwerterowa

Automatyczny restart

Inteligentne odszranianie

Złoczone lamele wymiennika jedn. zewn.

Złoczone lamele wymiennika jedn. wewn.

Antykorozyjna obudowa jedn. zewn.

Super EMC

Łopatkę z aluminium hydrofilowego

Grzałka tacy ociekowej agregatu

Grzanie przy -25°C

Wbudowany czujnik wilgotności

W KOMPLECIE



Dane techniczne, wygląd i funkcje mogą ulec zmianie bez wcześniejszego powiadomienia. Urządzenia klimatyzacyjne zawierają fluorowane gazy cieplarniane R32.



* w zależności od wersji



Sterowanie głosowe

Bardzo cicha praca

Efektywność energetyczna A+++
CHŁODZENIE

Idealny do grzania

CM-Smart

Voice

Seria CM

AUX-12/18CM

Model klimatyzatora	Wydajność [kW]		Klasa energetyczna Chłodzenie / Grzanie	Cena [PLN netto]
	Chłodnicza	Grzewcza		
AUX-12CM	3,50	4,20	A+++ / A++	Wkrótce
AUX-18CM	5,35	5,65	A+++ / A++	Wkrótce

Sterylizacja UV

Funkcja samoczyszczania

Filtr antybakteryjny

Filtr o wysokiej gęstości

Filtr PM 2.5

Opcjonalne filtry powietrza

Sterylizacja 57°C

Funkcja Anti-Fungus

Funkcja mikro-bryzy

Tryb czuwania „Stand by” 0.3 W

Tryb pracy ekonomicznej

Czynnik chłodniczy R32

Funkcja autodiagnostyki

Programator czasowy 24 H

Wyświetlacz LED

Dwustronne odprowadzenie skroplin

Wbudowany moduł Wi-Fi

Podświetlany sterownik bezprzewodowy

Funkcja Anti-Cold-Air

Tryb pracy nocnej

Funkcja I FEEL

Funkcja nawiewu 4D

Pionowy ruch żaluzji

Poziomy ruch żaluzji

Tryb TURBO

Tryb chłodzenia

Tryb ogrzewania

Tryb ogrzewania 8°C

Tryb pracy automatycznej

Tryb osuszania

Tryb wentylatora

Łatwa i szybka instalacja

Technologia inwerterowa

Automatyczny restart

Inteligentne odszranianie

Złoczone lamele wymiennika jedn. zewn.

Złoczone lamele wymiennika jedn. wewn.

Antykorozyjna obudowa jedn. zewn.

Super EMC

Łopatkę z aluminium hydrofilowego

Grzałka tacy ociekowej agregatu

Grzanie przy -30°C



Sterowanie głosowe

W KOMPLECIE

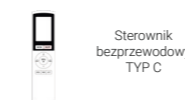

Dane techniczne, wygląd i funkcje mogą ulec zmianie bez wcześniejszego powiadomienia. Urządzenia klimatyzacyjne zawierają fluorowane gazy cieplarniane R32.



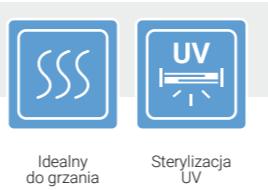

Q-Smart Premium Grey

Seria QB

AUX-09/12/18/24QB

Model Klimatyzatora	Wydajność [kW]		Klasa energetyczna Chłodzenie / Grzanie	Cena [PLN netto]
	Chłodnicza	Grzewcza		
AUX-09QB	2,70	3,00	A++ / A+	2 490
AUX-18QB	5,40	5,60	A++ / A+	3 900
AUX-24QB	6,70	7,20	A++ / A+	4 990

Sterylizacja UV	Funkcja samoczyszczania	Filtr antybakteryjny	Filtr o wysokiej gęstości	Filtr PM 2.5	Opcjonalne filtry powietrza	Sterylizacja 57°C	Funkcja Anti-Fungus	Tryb czuwania „Stand by”	Tryb pracy ekonomicznej	Czynnik chłodniczy R32	Funkcja autodiagnostyki	Programator czasowy 24 H	Wyświetlacz LED
Dwustronne odprowadzenie skroplin	Wbudowany moduł Wi-Fi	Podświetlany sterownik bezprzewodowy	Funkcja Anti-Cold-Air	Tryb pracy nocnej	Funkcja I FEEL	Funkcja nawiewu 4D	Pionowy ruch żaluzji	Poziomy ruch żaluzji	Tryb TURBO	Tryb chłodzenia	Tryb pracy automatycznej	Tryb ogrzewania	Tryb ogrzewania 8°C
Tryb osuszania	Tryb wentylatora	Łatwa i szybka instalacja	Technologia inwerterowa	Automatyczny restart	Inteligentne odszranianie	Złożone lamele wymiennika jedn. zewn.	Złożone lamele wymiennika jedn. wewn.	Antykorozyjna obudowa jedn. zewn.	Super EMC	Łopatki z aluminium hydrofilowego	Grzałka tacy ociekowej agregatu *	Grzanie przy -22°C	

W KOMPLECIE

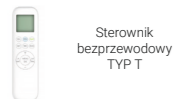

Sterownik bezprzewodowy TYP T



Dane techniczne, wygląd i funkcje mogą ulec zmianie bez wcześniejszego powiadomienia. Urządzenia klimatyzacyjne zawierają fluorowane gazy cieplarniane R32.

* w zależności od wersji





Czarny w cenie białego
Idealny do grzania
Sterylizacja UV

J-Smart Art

Seria JP

AUX-09/12/18/24JP

Model klimatyzatora	Wydajność [kW]		Klasa energetyczna Chłodzenie / Grzanie	Cena [PLN netto]
	Chłodnicza	Grzewcza		
AUX-09JP	2,70	3,00	A++ / A+	2 790
AUX-12JP	3,50	3,80	A++ / A+	2 890
AUX-18JP	5,30	5,60	A++ / A+	4 390
AUX-24JP	7,20	7,20	A++ / A+	5 490

Sterylizacja UV

Funkcja samoczyszczania

Filtr antybakteryjny

Filtr o wysokiej gęstości

Filtr PM 2.5

Opcjonalne filtry powietrza

Sterylizacja 57°C

Funkcja Anti-Fungus

Tryb czuwania „Stand by”

Tryb pracy ekonomicznej

Czynnik chłodniczy R32

Funkcja autodiagnostyki

Programator czasowy 24 H

Wyświetlacz LED

Dwustronne odprowadzenie skroplin

Wbudowany moduł Wi-Fi

Podświetlany sterownik bezprzewodowy

Funkcja Anti-Cold-Air

Tryb pracy nocnej

Funkcja I FEEL

Funkcja nawiewu 4D

Pionowy ruch żaluzji

Poziomy ruch żaluzji

Tryb TURBO

Tryb chłodzenia

Tryb pracy automatycznej

Tryb ogrzewania

Tryb ogrzewania 8°C

Tryb osuszania

Tryb wentylatora

Łatwa i szybka instalacja

Technologia inwerterowa

Automatyczny restart

Inteligentne odszranianie

Złożone lamele wymiennika jedn. zewn.

Złożone lamele wymiennika jedn. wewn.

Antykorozyjna obudowa jedn. zewn.

Super EMC

Łopatki z aluminium hydrofilowego

Grzałka tacy ociekowej agregatu

Grzanie przy -22°C

W KOMPLECIE

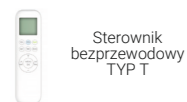

Sterownik bezprzewodowy TYP T



Dane techniczne, wygląd i funkcje mogą ulec zmianie bez wcześniejszego powiadomienia. Urządzenia klimatyzacyjne zawierają fluorowane gazy cieplarniane R32.

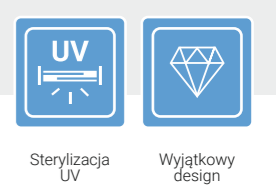

Sterylizacja UV
Wyjątkowy design

Halo Deluxe

Seria HE

AUX-09/18HE

Model klimatyzatora	Wydajność [kW]		Klasa energetyczna Chłodzenie / Grzanie	Cena [PLN netto]
	Chłodnicza	Grzewcza		
AUX-09HE	2,75	3,10	A++ / A+	2 490
AUX-18HE	5,50	5,90	A++ / A+	3 990

Jonizator powietrza *

Sterylizacja UV *

Funkcja samoczyszczania

Filtr antybakteryjny

Filtr o wysokiej gęstości

Filtr PM 2.5

Opcjonalne filtry powietrza

Sterylizacja 57°C

Funkcja Anti-Fungus

Tryb czuwania „Stand by”

Tryb pracy ekonomicznej

Czynnik chłodniczy R32

Funkcja autodiagnostyki

Programator czasowy 24 H

Wyświetlacz LED

Dwustronne odprowadzenie skroplin

Wbudowany moduł Wi-Fi

Podświetlany sterownik bezprzewodowy

Funkcja Anti-Cold-Air

Tryb pracy nocnej

Funkcja I FEEL

Funkcja nawiewu 4D

Pionowy ruch żaluzji

Poziomy ruch żaluzji

Tryb TURBO

Tryb chłodzenia

Tryb pracy automatycznej

Tryb ogrzewania

Tryb osuszania

Tryb wentylatora

Technologia inwerterowa

Automatyczny restart

Inteligentne odszranianie

Złożone lamele wymiennika jedn. zewn.

Złożone lamele wymiennika jedn. wewn.

Antykorozyjna obudowa jedn. zewn.

Super EMC

Łopatki z aluminium hydrofilowego

Grzanie przy -20°C

W KOMPLECIE

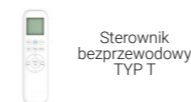

Sterownik bezprzewodowy TYP T



Dane techniczne, wygląd i funkcje mogą ulec zmianie bez wcześniejszego powiadomienia. Urządzenia klimatyzacyjne zawierają fluorowane gazy cieplarniane R32.

* w zależności od wersji

AUX
AIR CONDITIONER

Klimatyzatory
multi



Systemy multi Jednostki zewnętrzne

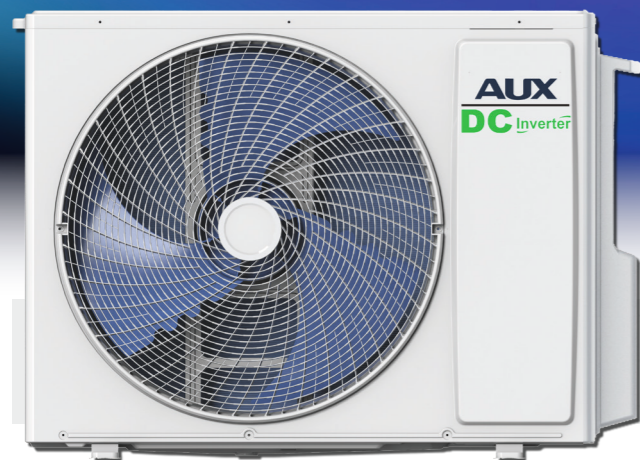

Antykorozyjna obudowa jednostki zewnętrznej

Obudowa jednostki zewnętrznej została pokryta szeregiem warstw ochronnych, zabezpieczających ją między innymi przed owadami, gryzoniemi, wilgocią, kurzem czy ogniem. Zapewnia to długą żywotność urządzenia i estetyczny wygląd, nawet po wieloletniej ekspozycji na niekorzystne warunki środowiskowe.

Automatyczny restart

W przypadku wystąpienia przerwy w dopływie energii elektrycznej, urządzenie zapamiętuje ostatnie ustawienia i po wznowieniu zasilania uruchamia się ponownie, automatycznie przywracając zadany wcześniej tryb pracy.

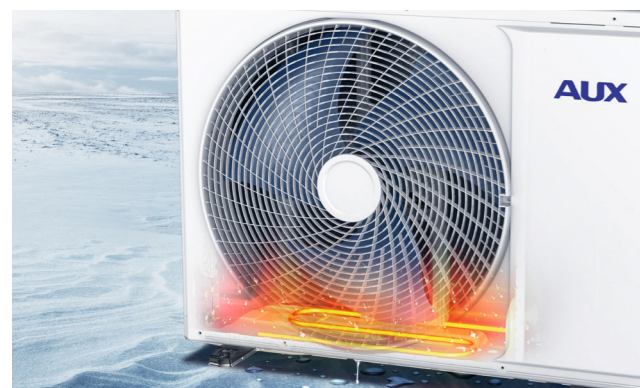

Grzałka tacy ociekowej jednostki zewnętrznej

Jednostki zewnętrzne z serii klimatyzatorów multi split AUX posiadają grzałki tacy ociekowej, które pozwalają na wydajną pracę urządzeń w trybie ogrzewania nawet przy silnych mrozach, zabezpieczając przed oblodzeniem wymiennika ciepła.



Inteligentne odszranianie

Klimatyzator uruchamia tryb odszraniania tylko wtedy, gdy jest to konieczne i jedynie na czas potrzebny do odszronienia wymiennika, co umożliwia prawie nieprzerwaną pracę urządzenia w trybie grzania. System inteligentnego odszraniania zastosowany w klimatyzatorach AUX poprawia energooszczędność pracy urządzeń o 5% i aż o 20% zwiększa efektywność ogrzewania w niskich temperaturach.

Wysokiej jakości sprężarka

Zastosowana w klimatyzatorach AUX inwerterowa sprężarka rotacyjna gwarantuje niezawodną i wydajną pracę urządzeń oraz najwyższe parametry efektywności energetycznej. Zapewnia także niskie koszty eksploatacyjne i niski poziom generowanego hałasu. Wytrzymałe, wysokiej jakości materiały wykorzystane w konstrukcji sprężarki przekładają się na jej długie i bezawaryjne działanie.



Antykorozyjna obudowa jednostki zewnętrznej

Obudowa jednostki zewnętrznej została pokryta szeregiem warstw ochronnych, zabezpieczających ją między innymi przed owadami, gryzoniemi, wilgocią, kurzem czy ogniem. Zapewnia to długą żywotność urządzenia i estetyczny wygląd, nawet po wieloletniej ekspozycji na niekorzystne warunki środowiskowe.



Wysoka wydajność energetyczna

Dzięki zastosowaniu wysokowydajnej sprężarki inwerterowej DC, regulowanego silnika wentylatora i zaawansowanej technologii sterowania wektorowego za pomocą sinusoidy 180°, systemy komercyjne AUX osiągają wysokie parametry efektywności energetycznej, zapewniając niezawodną, efektywną pracę, przy niskim zużyciu energii. Wszystkie klimatyzatory serii MULTI posiadają klasę efektywności energetycznej A++ w trybie chłodzenia i A+ w trybie ogrzewania.

A++

A+



Freedom

Seria FH-Multi

AUX-07/09/12/18/24FH/I

Model klimatyzatora	Wydajność [kW]		Cena [PLN netto]
	Chłodnicza	Grzewcza	
AUX-12FH/I	3,52	3,81	790
AUX-18FH/I	5,72	5,38	1 090

- Jonizator powietrza
- Filtr o wysokiej gęstości
- Filtr antybakteryjny
- Filtr PM 2,5
- Opcjonalne filtry powietrza
- Poziomy ruch żaluzji
- Funkcja Anti-Fungus
- Czynnik chłodniczy R32
- Funkcja autodiagnostyki
- Programator czasowy 24 H
- Wyświetlacz LED
- Dwustronne odprowadzenie skroplin
- Wbudowany moduł Wi-Fi
- Podświetlany sterownik bezprzewodowy
- Funkcja Anti-Cold-Air
- Tryb pracy nocnej
- Funkcja I FEEL
- Funkcja nawiewu 4D
- Pionowy ruch żaluzji
- Złożone lamele wymiennika jedn. wewn.
- Tryb TURBO
- Tryb chłodzenia
- Tryb pracy automatycznej
- Tryb ogrzewania
- Tryb osuszania
- Tryb wentylatora
- Technologia inwerterowa
- Automatyczny restart
- Inteligentne odszranianie
- Super EMC
- Łopatkę z aluminium hydrofilowego
- Tryb czuwania „Stand by”
- Łatwa i szybka instalacja
- Grzanie przy -22°C



Dane techniczne, wygląd i funkcje mogą ulec zmianie bez wcześniejszego powiadomienia. Urządzenia klimatyzacyjne zawierają fluorowane gazy cieplarniane R32.

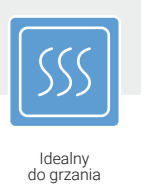

J-Smart

Seria JO

AUX-07/09/12/18/24JO/I

Model klimatyzatora	Wydajność [kW]		Cena [PLN netto]
	Chłodnicza	Grzewcza	
AUX-07JO/I	2,05	2,35	790
AUX-09JO/I	2,64	2,93	840
AUX-12JO/I	3,52	3,81	890
AUX-18JO/I	5,27	5,38	1 190
AUX-24JO/I	6,90	7,05	1 890

- Jonizator powietrza
- Filtr o wysokiej gęstości
- Filtr antybakteryjny
- Filtr PM 2,5
- Opcjonalne filtry powietrza
- Poziomy ruch żaluzji
- Funkcja Anti-Fungus
- Czynnik chłodniczy R32
- Funkcja autodiagnostyki
- Programator czasowy 24 H
- Wyświetlacz LED
- Dwustronne odprowadzenie skroplin
- Wbudowany moduł Wi-Fi
- Podświetlany sterownik bezprzewodowy
- Funkcja Anti-Cold-Air
- Tryb pracy nocnej
- Funkcja I FEEL
- Funkcja nawiewu 4D
- Pionowy ruch żaluzji
- Złożone lamele wymiennika jedn. wewn.
- Tryb TURBO
- Tryb chłodzenia
- Tryb pracy automatycznej
- Tryb ogrzewania
- Tryb osuszania
- Tryb wentylatora
- Technologia inwerterowa
- Automatyczny restart
- Inteligentne odszranianie
- Super EMC
- Łopatkę z aluminium hydrofilowego
- Tryb czuwania „Stand by”
- Łatwa i szybka instalacja
- Grzanie przy -22°C



Dane techniczne, wygląd i funkcje mogą ulec zmianie bez wcześniejszego powiadomienia. Urządzenia klimatyzacyjne zawierają fluorowane gazy cieplarniane R32.

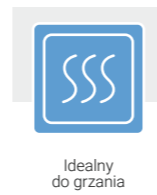

Q-Smart Premium

Seria QP-Multi

AUX-07/09/12/18/24QP-M/I

Model klimatyzatora	Wydajność [kW]		Cena [PLN netto]
	Chłodnicza	Grzewcza	
AUX-07QP-M/I	2,05	2,15	1 190
AUX-09QP-M/I	2,60	2,93	1 290
AUX-12QP-M/I	3,52	3,80	1 390
AUX-18QP-M/I	5,28	5,37	1 590
AUX-24QP-M/I	6,90	7,05	1 890

Jonizator powietrza

Filtr o wysokiej gęstości

Filtr antybakteryjny

Filtr PM 2.5

Opcjonalne filtry powietrza

Poziomy ruch żaluzji

Funkcja Anti-Fungus

Czynnik chłodniczy R32

Funkcja autodiagnostyki

Programator czasowy 24 H

Wyświetlacz LED

Dwustronne odprowadzenie skroplin

Wbudowany moduł Wi-Fi

Podświetlany sterownik bezprzewodowy

Funkcja Anti-Cold-Air

Tryb pracy nocnej

Funkcja I FEEL

Funkcja nawiewu 4D

Pionowy ruch żaluzji

Złoczone lamele wymiennika jedn. wewn.

Tryb TURBO

Tryb chłodzenia

Tryb pracy automatycznej

Tryb ogrzewania

Tryb osuszania

Tryb wentylatora

Technologia inwerterowa

Automatyczny restart

Inteligentne odszranianie

Super EMC

Łopatki z aluminium hydroflowowego

Tryb czuwania „Stand by”

Łatwa i szybka instalacja

Grzanie przy -22°C



Dane techniczne, wygląd i funkcje mogą ulec zmianie bez wcześniejszego powiadomienia. Urządzenia klimatyzacyjne zawierają fluorowane gazy cieplarniane R32.



J-Smart Art

Seria JB-Multi

AUX-07/09/12/18/24JB/I

Model klimatyzatora	Wydajność [kW]		Cena [PLN netto]
	Chłodnicza	Grzewcza	
AUX-07JB/I	2,05	2,35	1 390
AUX-09JB/I	2,64	2,93	1 490
AUX-12JB/I	3,52	3,81	1 590
AUX-18JB/I	5,27	5,38	1 790
AUX-24JB/I	6,90	7,05	2 090

Jonizator powietrza

Filtr o wysokiej gęstości

Filtr antybakteryjny

Filtr PM 2.5

Opcjonalne filtry powietrza

Poziomy ruch żaluzji

Funkcja Anti-Fungus

Czynnik chłodniczy R32

Funkcja autodiagnostyki

Programator czasowy 24 H

Wyświetlacz LED

Dwustronne odprowadzenie skroplin

Wbudowany moduł Wi-Fi

Podświetlany sterownik bezprzewodowy

Funkcja Anti-Cold-Air

Tryb pracy nocnej

Funkcja I FEEL

Funkcja nawiewu 4D

Pionowy ruch żaluzji

Złoczone lamele wymiennika jedn. wewn.

Tryb TURBO

Tryb chłodzenia

Tryb pracy automatycznej

Tryb ogrzewania

Tryb osuszania

Tryb wentylatora

Technologia inwerterowa

Automatyczny restart

Inteligentne odszranianie

Super EMC

Łopatki z aluminium hydroflowowego

Tryb czuwania „Stand by”

Łatwa i szybka instalacja

Grzanie przy -22°C



Dane techniczne, wygląd i funkcje mogą ulec zmianie bez wcześniejszego powiadomienia. Urządzenia klimatyzacyjne zawierają fluorowane gazy cieplarniane R32.

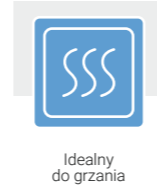

C-Smart

Seria CA-Multi

AUX-07/09/12/18/24CA/I

Model klimatyzatora	Wydajność [kW]		Cena [PLN netto]
	Chłodnicza	Grzewcza	
AUX-07CA/I	2,05	2,35	1 390
AUX-09CA/I	2,64	2,93	1 490
AUX-12CA/I	3,52	3,81	1 590
AUX-18CA/I	5,27	5,38	1 790
AUX-24CA/I	6,90	7,05	2 090

- UV Sterylizacja UV*
- Zmywalny filtr powietrza
- Filtr antybakteryjny
- Filtr PM 2,5
- Dodatkowe filtry powietrza
- Pionowy ruch żaluzji
- Poziomy ruch żaluzji
- Czynnik chłodniczy R32
- Funkcja autodiagnostyki
- Programator czasowy 24 H
- Wyświetlacz LED
- Dwustronne odprowadzenie skroplin
- Wbudowany moduł Wi-Fi
- Funkcja Anti-Fungus
- Podświetlany sterownik bezprzewodowy
- Funkcja Anti-Cold-Air
- Tryb pracy nocnej
- Funkcja I FEEL
- Funkcja nawiewu 4D
- Łopatkę z aluminium hydrofilowego
- Tryb czuwania „Stand by”
- Tryb TURBO
- Tryb chłodzenia
- Tryb pracy automatycznej
- Tryb ogrzewania
- Tryb osuszania
- Tryb wentylatora
- Technologia inwerterowa
- Funkcja mikro-bryzy
- Ustawianie zakresu temperatur
- Automatyczny restart
- Inteligentne odszranianie
- Super EMC
- Łatwa i szybka instalacja
- Złożone lamele wymiennika jedn. wewn.
- Grzanie przy -22°C

* w zależności od wersji

Dane techniczne, wygląd i funkcje mogą ulec zmianie bez wcześniejszego powiadomienia. Urządzenia klimatyzacyjne zawierają fluorowane gazy cieplarniane R32.

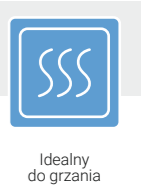

Q-Smart Premium Grey

Seria QB-M

AUX-07/09/12/18/24QB-M/I

Model klimatyzatora	Wydajność [kW]		Cena [PLN netto]
	Chłodnicza	Grzewcza	
AUX-07QB-M/I	2,05	2,15	1 390
AUX-09QB-M/I	2,60	2,93	1 490
AUX-12QB-M/I	3,52	3,80	1 590
AUX-18QB-M/I	5,28	5,37	1 790
AUX-24QB-M/I	6,90	7,05	2 090

- Jonizator powietrza
- Filtr o wysokiej gęstości
- Filtr antybakteryjny
- Filtr PM 2,5
- Opcjonalne filtry powietrza
- Poziomy ruch żaluzji
- Funkcja Anti-Fungus
- Czynnik chłodniczy R32
- Funkcja autodiagnostyki
- Programator czasowy 24 H
- Wyświetlacz LED
- Dwustronne odprowadzenie skroplin
- Wbudowany moduł Wi-Fi
- Podświetlany sterownik bezprzewodowy
- Funkcja Anti-Cold-Air
- Tryb pracy nocnej
- Funkcja I FEEL
- Funkcja nawiewu 4D
- Pionowy ruch żaluzji
- Złożone lamele wymiennika jedn. wewn.
- Tryb TURBO
- Tryb chłodzenia
- Tryb pracy automatycznej
- Tryb ogrzewania
- Tryb osuszania
- Tryb wentylatora
- Technologia inwerterowa
- Automatyczny restart
- Inteligentne odszranianie
- Super EMC
- Łopatkę z aluminium hydrofilowego
- Tryb czuwania „Stand by”
- Łatwa i szybka instalacja
- Grzanie przy -22°C

Dane techniczne, wygląd i funkcje mogą ulec zmianie bez wcześniejszego powiadomienia. Urządzenia klimatyzacyjne zawierają fluorowane gazy cieplarniane R32.



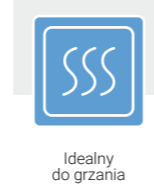

CCW-Smart

Seria CCW-Multi

AUX-07/09/12/18/24CCW/I

Model klimatyzatora	Wydajność [kW]		Cena [PLN netto]
	Chłodnicza	Grzewcza	
AUX-07CCW/I	2,05	2,35	1 690
AUX-09CCW/I	2,64	2,93	1 790
AUX-12CCW/I	3,52	3,81	1 890
AUX-18CCW/I	5,27	5,38	2 090
AUX-24CCW/I	6,90	7,05	2 390

- UV Sterylizacja UV
- Zmywalny filtr powietrza
- Filtr antybakteryjny
- Filtr PM 2,5
- Dodatkowe filtry powietrza
- Pionowy ruch żaluzji
- Poziomy ruch żaluzji
- Czynnik chłodniczy R32
- Funkcja autodiagnostyki
- Programator czasowy 24 H
- Wyświetlacz LED
- Dwustronne odprowadzenie skroplin
- Wbudowany moduł Wi-Fi
- Funkcja Anti-Fungus
- Podświetlany sterownik bezprzewodowy
- Funkcja Anti-Cold-Air
- Tryb pracy nocnej
- Funkcja I FEEL
- Funkcja nawiewu 4D
- Łopatkę z aluminium hydrofilowego
- Tryb czuwania „Stand by”
- Tryb TURBO
- Tryb chłodzenia
- Tryb pracy automatycznej
- Tryb ogrzewania
- Tryb osuszania
- Tryb wentylatora
- Technologia inwerterowa
- Funkcja mikro-bryzy
- Ustawianie zakresu temperatur
- Automatyczny restart
- Inteligentne odszranianie
- Super EMC
- Łatwa i szybka instalacja
- Złożone lamele wymiennika jedn. wewn.
- Grzanie przy -22°C



Dane techniczne, wygląd i funkcje mogą ulec zmianie bez wcześniejszego powiadomienia. Urządzenia klimatyzacyjne zawierają fluorowane gazy cieplarniane R32.



CCB-Smart

Seria CCB-Multi

AUX-07/09/12/18/24CCB/I

Model klimatyzatora	Wydajność [kW]		Cena [PLN netto]
	Chłodnicza	Grzewcza	
AUX-07CCB/I	2,05	2,35	1 690
AUX-09CCB/I	2,64	2,93	1 790
AUX-12CCB/I	3,52	3,81	1 890
AUX-18CCB/I	5,27	5,38	2 090
AUX-24CCB/I	6,90	7,05	2 390

- UV Sterylizacja UV
- Zmywalny filtr powietrza
- Filtr antybakteryjny
- Filtr PM 2,5
- Dodatkowe filtry powietrza
- Pionowy ruch żaluzji
- Poziomy ruch żaluzji
- Czynnik chłodniczy R32
- Funkcja autodiagnostyki
- Programator czasowy 24 H
- Wyświetlacz LED
- Dwustronne odprowadzenie skroplin
- Wbudowany moduł Wi-Fi
- Funkcja Anti-Fungus
- Podświetlany sterownik bezprzewodowy
- Funkcja Anti-Cold-Air
- Tryb pracy nocnej
- Funkcja I FEEL
- Funkcja nawiewu 4D
- Łopatkę z aluminium hydrofilowego
- Tryb czuwania „Stand by”
- Tryb TURBO
- Tryb chłodzenia
- Tryb pracy automatycznej
- Tryb ogrzewania
- Tryb osuszania
- Tryb wentylatora
- Technologia inwerterowa
- Funkcja mikro-bryzy
- Ustawianie zakresu temperatur
- Automatyczny restart
- Inteligentne odszranianie
- Super EMC
- Łatwa i szybka instalacja
- Złożone lamele wymiennika jedn. wewn.
- Grzanie przy -22°C



Dane techniczne, wygląd i funkcje mogą ulec zmianie bez wcześniejszego powiadomienia. Urządzenia klimatyzacyjne zawierają fluorowane gazy cieplarniane R32.

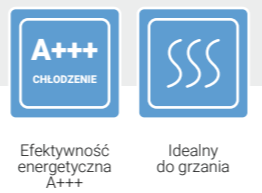

M-Smart

Seria MA

AUX-07/09MA/I



Model klimatyzatora	Wydajność [kW]		Cena [PLN netto]
	Chłodnicza	Grzewcza	
AUX-07MA/I	2,05	2,70	1 690
AUX-09MA/I	2,70	3,30	1 790

- UV Sterylizacja UV
- Zmywalny filtr powietrza
- Anti-bacterial Filtr antybakteryjny
- PM 2.5 Filtr PM 2,5
- Dodatkowe filtry powietrza
- Tryb pracy ekonomicznej
- R32 Czynnik chłodniczy R32
- Funkcja autodiagnostyki
- Programator czasowy 24 H
- Wyświetlacz LED
- Dwustronne odprowadzenie skroplin
- Wbudowany moduł Wi-Fi
- Podświetlany sterownik bezprzewodowy
- Funkcja Anti-Cold-Air
- Tryb pracy nocnej
- Funkcja I FEEL
- Funkcja nawiewu 4D
- Pionowy ruch żaluzji
- Poziomy ruch żaluzji
- Turbo
- COOLING Tryb chłodzenia
- AUTO Tryb pracy automatycznej
- HEATING Tryb ogrzewania
- DRY MODE Tryb osuszania
- VENTILATION Tryb wentylatora
- DC INVERTER Technologia inwerterowa
- Funkcja on - off
- Funkcja mikro-bryzy
- Ustawianie zakresu temperatur
- Automatyczny restart
- Inteligentne odszranianie
- SUPER EMC
- Łopatkami z aluminium hydrofilowego
- Tryb czuwania „Stand by”
- 0.3 W
- Łatwa i szybka instalacja
- Złoczone lamele wymiennika jedn. wewn.
- 22°C Grzanie przy -22°C



Dane techniczne, wygląd i funkcje mogą ulec zmianie bez wcześniejszego powiadomienia. Urządzenia klimatyzacyjne zawierają fluorowane gazy cieplarniane R32.

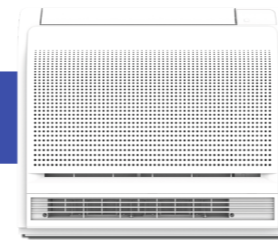

Jednostka typu konsola

Seria K-Multi

AUX-M-K09/12/16



Model klimatyzatora	Wydajność [kW]		Cena [PLN netto]
	Chłodnicza	Grzewcza	
AUX-M-K09	2,60	2,80	1 890
AUX-M-K12	3,50	3,50	2 090
AUX-M-K16 / AUX-M-K18	4,70	5,00	2 390

- Long-term Wyttrzymały filtr powietrza
- R32 Czynnik chłodniczy R32
- Podświetlany sterownik bezprzewodowy
- COOLING Tryb chłodzenia
- Szybkie chłodzenie / ogrzewanie
- AUTO Tryb pracy automatycznej
- HEATING Tryb ogrzewania
- VENTILATION Tryb wentylatora
- DRY MODE Tryb osuszania
- DC INVERTER Technologia inwerterowa
- Automatyczny restart
- Inteligentne odszranianie
- Łopatkami z aluminium hydrofilowego
- Chłodzenie w niskich temperaturach
- 22°C Grzanie przy -22°C



Wbudowany moduł Wi-Fi



Jednostka kasetonowa

Seria M-C-Multi

AUX-M-C(09/12/18/24)/I, AUX-C-09CAC



Model klimatyzatora	Wydajność [kW]		Cena [PLN netto]
	Chłodnicza	Grzewcza	
AUX-M-C09 / AUX-C-09CAC	2,80	3,00	2 490
AUX-M-C12	3,52	3,81	2 590
AUX-M-C18	5,28	5,60	2 690
AUX-M-C24	7,00	8,00	3 490

- Zmywalny filtr powietrza
- R32 Czynnik chłodniczy R32
- Podświetlany sterownik bezprzewodowy
- COOLING Tryb chłodzenia
- Szybkie chłodzenie / ogrzewanie
- AUTO Tryb pracy automatycznej
- HEATING Tryb ogrzewania
- VENTILATION Tryb wentylatora
- DRY MODE Tryb osuszania
- DC INVERTER Technologia inwerterowa
- Automatyczny restart
- Inteligentne odszranianie
- Łopatkami z aluminium hydrofilowego
- Chłodzenie w niskich temperaturach
- 22°C Grzanie przy -22°C

Dane techniczne, wygląd i funkcje mogą ulec zmianie bez wcześniejszego powiadomienia. Urządzenia klimatyzacyjne zawierają fluorowane gazy cieplarniane R32.

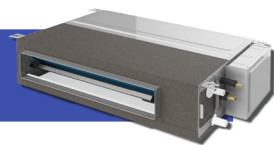

Jednostka kanałowa

Seria M-D-Multi

AUX-M-(07/09/12/18/24)/I



Model klimatyzatora	Wydajność [kW]		Cena [PLN netto]
	Chłodnicza	Grzewcza	
AUX-M-D07/I	2,20	2,50	1 690
AUX-M-D09/I	2,60	2,90	1 790
AUX-M-D12/I	3,52	3,81	1 890
AUX-M-D18/I	5,28	5,60	2 190
AUX-M-D24/I	7,03	7,91	2 790

Wytrzymały filtr powietrza
 Czynnik chłodniczy R32
 Sterownik przewodowy
 Tryb chłodzenia
 Szybkie chłodzenie / ogrzewanie
 Tryb pracy automatycznej
 Tryb ogrzewania
 Tryb wentylatora
 Tryb osuszania
 Technologia inwerterowa
 Automatemny restart
 Inteligentne odszranianie
 Łopatki z aluminium hydrofilowego
 Chłodzenie w niskich temperaturach
 Grzanie przy -22°C



Jednostka przypodłogowo-sufitowa

Seria M-F-Multi

AUX-M-F(09/12/18)/I



Model klimatyzatora	Wydajność [kW]		Cena [PLN netto]
	Chłodnicza	Grzewcza	
AUX-M-F09/I	2,80	3,00	2 190
AUX-M-F12/I	3,60	3,90	2 290
AUX-M-F18/I	5,30	5,80	2 390

Wytrzymały filtr powietrza
 Czynnik chłodniczy R32
 Podświetlany sterownik bezprzewodowy
 Tryb chłodzenia
 Szybkie chłodzenie / ogrzewanie
 Tryb pracy automatycznej
 Tryb ogrzewania
 Tryb wentylatora
 Tryb osuszania
 Technologia inwerterowa
 Automatemny restart
 Inteligentne odszranianie
 Łopatki z aluminium hydrofilowego
 Chłodzenie w niskich temperaturach
 Grzanie przy -22°C

Dane techniczne, wygląd i funkcje mogą ulec zmianie bez wcześniejszego powiadomienia. Urządzenia klimatyzacyjne zawierają fluorowane gazy cieplarniane R32.



Jednostki zewnętrzne

AUX-M2-(14/18(LCLH, AUX-M3-(21/27)LCLH, AUX-M4-(28/36)LCLH, AUX-M5-42LCLH



Idealny do grzania



Model jednostki	Wydajność [kW]		Maksymalna liczba jednostek wewnętrznych	Cena [PLN netto]
	Chłodnicza	Grzewcza		
AUX-M2-14LCLH	4,10	4,50	2	4 090
AUX-M2-18LCLH	5,30	5,60	2	4 390
AUX-M3-21LCLH	6,20	6,60	3	5 390
AUX-M3-27LCLH	7,90	8,20	3	6 090
AUX-M4-28LCLH	8,20	8,79	4	6 990
AUX-M4-36LCLH	10,50	11,00	4	8 990
AUX-M5-42LCLH	12,00	13,00	5	9 990



Efektywność energetyczna A+++

Idealny do grzania

AUX-M2-18LCLH (A+++)



Model jednostki	Wydajność [kW]		Maksymalna liczba jednostek wewnętrznych	Cena [PLN netto]
	Chłodnicza	Grzewcza		
AUX-M2-18LCLH (A+++)	5,20	6,00	2	4 590



Agregat AUX-M2-18LCLH kompatybilna tylko z serią M-Smart

Dane techniczne, wygląd i funkcje mogą ulec zmianie bez wcześniejszego powiadomienia. Urządzenia klimatyzacyjne zawierają fluorowane gazy cieplarniane R32.

Systemy
komercyjne

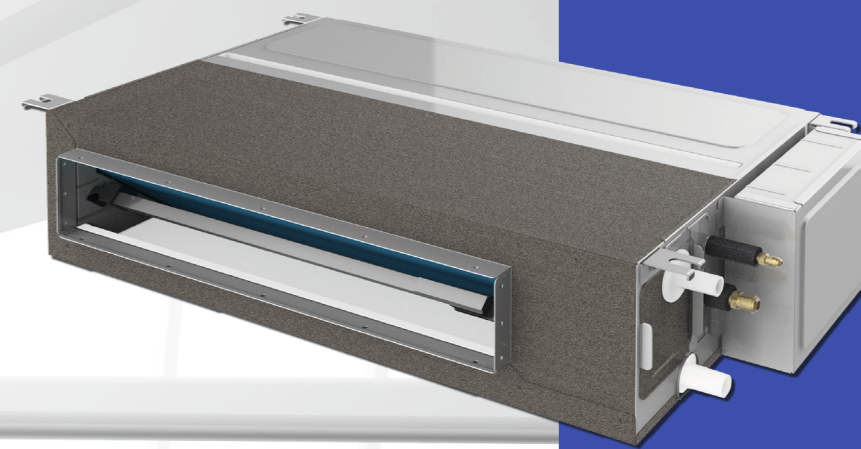

Systemy komercyjne

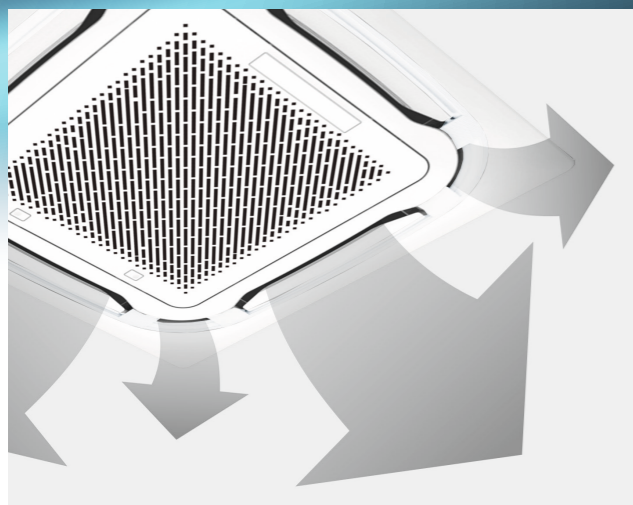

Obwodowy nawiew 360°

Dzięki specjalnie zaprojektowanej konstrukcji panelu dekoracyjnego, klimatyzator kasetonowy AUX może schłodzić każdy zakątek pomieszczenia i zapewnić maksymalny komfort wszystkim użytkownikom.

Dodatkowe otwory wylotowe w narożnikach panelu pozwalają nawiewać powietrze we wszystkich kierunkach, eliminując możliwość powstawania stref o nierównomiernym rozkładzie temperatury.

Technologia nawiewu obwodowego zapewnia doływ schłodzonego powietrza w zakresie 360° i gwarantuje efektywne klimatyzowanie pomieszczeń, nawet tych o dużej powierzchni.

Grzałka tacy ociekowej jednostki zewnętrznej

Wydajna praca w trybie ogrzewania

Jednostki zewnętrzne z serii systemów komercyjnych AUX posiadają grzałki tacy ociekowej, które pozwalają na wydajną pracę urządzeń w trybie ogrzewania nawet przy silnych mrozach, zabezpieczając przed oblodzeniem wymiennika ciepła.

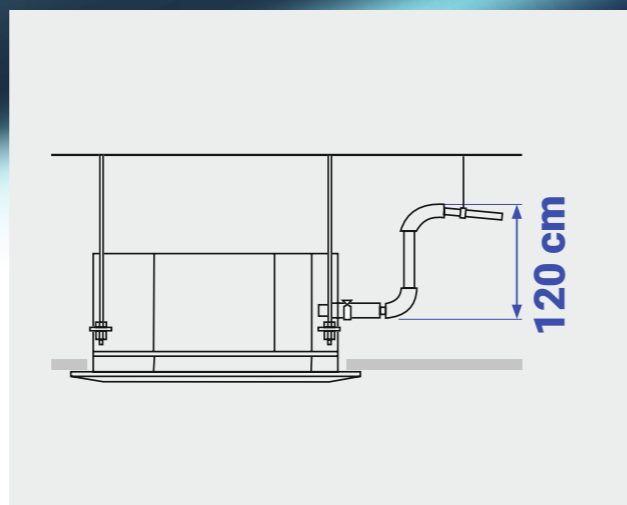

Wbudowana pompka skroplin

Wysokość podnoszenia do 120 cm

Jednostka kasetonowa została standardowo wyposażona w pompkę skroplin, dzięki której możliwe jest odprowadzenie kondensatu wody na wysokość do 120 cm powyżej poziomu tacy skroplin.



Szeroki zakres pracy

Niezawodna praca nawet w niesprzyjających warunkach zewnętrznych

Systemy komercyjne AUX charakteryzują się niezawodną, stabilną pracą nawet w skrajnych temperaturach otoczenia. Dzięki zastosowaniu nowoczesnych technologii i wysokiej jakości podzespołów, urządzenia AUX mogą działać w szerokim zakresie temperatur zewnętrznych, tj. od -15°C do 52°C w trybie chłodzenia i od -22°C do 24°C w trybie ogrzewania, zapewniając wysoki poziom komfortu w klimatyzowanych pomieszczeniach o każdej porze roku.

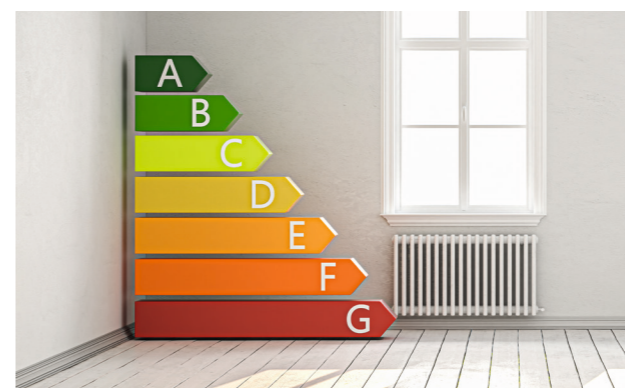

Wysoka wydajność energetyczna

Dzięki zastosowaniu wysokowydajnej sprężarki inwerterowej DC, regulowanego silnika wentylatora i zaawansowanej technologii sterowania wektorowego za pomocą sinusoidy 180°, systemy komercyjne AUX osiągają wysokie parametry efektywności energetycznej, zapewniając niezawodną, efektywną pracę, przy niskim zużyciu energii. Wszystkie klimatyzatory serii CAC posiadają klasę efektywności energetycznej A++ w trybie chłodzenia i A+ w trybie ogrzewania.

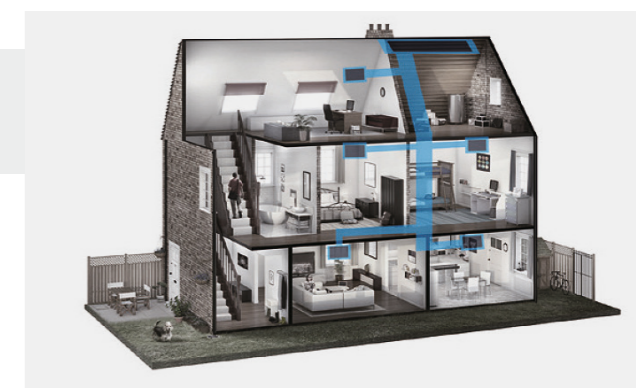

Elastyczne prowadzenie instalacji

Regulowany spręż dyspozycyjny od 0 do 160 Pa pozwala na większą elastyczność w projektowaniu instalacji - umożliwia rozprowadzenie kanałów wentylacyjnych na duże odległości.

Wbudowana pompka skroplin

Wysokość podnoszenia do 70 cm

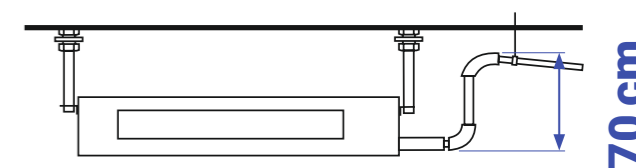

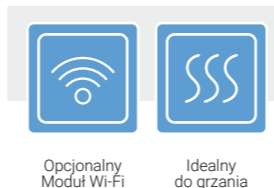

Klimatyzator kasetonowy

Seria CAC

AUX-C-(12/18/24/36/42/48/60)CAC

Model klimatyzatora	Wydajność [kW]		Cena [PLN netto]
	Chłodnicza	Grzewcza	
AUX-C-12CAC	3,52	3,81	5 020*
AUX-C-18CAC	5,28	5,60	5 390*
AUX-C-24CAC	7,03	7,91	6 190*
AUX-C-36CAC	10,55	11,15	9 490*
AUX-C-42CAC	12,10	13,50	10 490*
AUX-C-48CAC	14,00	16,00	11 990*
AUX-C-60CAC	16,00	17,00	12 540*

- Zmianywalny filtr powietrza
- Czynnik chłodniczy R32
- Podświetlany sterownik bezprzewodowy
- Sterownik przewodowy**
- Moduł Wi-Fi**
- Tryb chłodzenia
- Tryb pracy automatycznej
- Tryb ogrzewania
- Tryb osuszania
- Szybkie chłodzenie / ogrzewanie
- Tryb wentylatora
- Technologia inwerterowa
- Automatyczny restart
- Inteligentne odszranianie
- Łopatkę z aluminium hydrofilowego
- Chłodzenie w niskich temperaturach
- Wbudowana pompka skroplin
- Grzałka tacy ociekowej agregatu
- Grzanie przy -22°C

* konieczność zastosowania panelu maskującego AUX-P-01 dla jednostek 12/18 i panelu maskującego AUX-P-02 dla jednostek 24/36/42/48/60
 ** opcjonalny sterownik przewodowy / moduł Wi-Fi

Dane techniczne, wygląd i funkcje mogą ulec zmianie bez wcześniejszego powiadomienia. Urządzenia klimatyzacyjne zawierają fluorowane gazy cieplarniane R32.

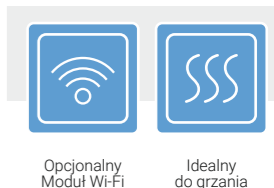
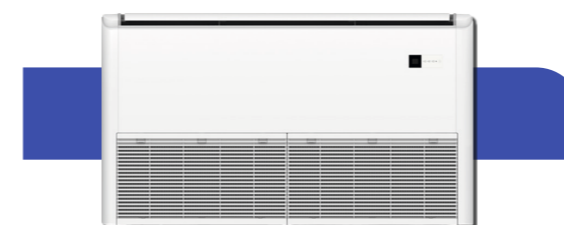

Klimatyzator przypodłogowo-sufitowy

Seria CAF

AUX-C-(18/24/36/42/48/60)CAF

Model klimatyzatora	Wydajność [kW]		Cena [PLN netto]
	Chłodnicza	Grzewcza	
AUX-C-18CAF	5,30	5,70	5 790
AUX-C-24CAF	7,03	7,62	6 790
AUX-C-36CAF	10,55	11,15	11 990
AUX-C-42CAF	12,10	13,50	12 390
AUX-C-48CAF	14,00	16,00	13 990
AUX-C-60CAF	16,00	17,00	14 390

- Wytrzymały filtr powietrza
- Czynnik chłodniczy R32
- Podświetlany sterownik bezprzewodowy
- Moduł Wi-Fi*
- Tryb chłodzenia
- Tryb pracy automatycznej
- Tryb ogrzewania
- Tryb osuszania
- Szybkie chłodzenie / ogrzewanie
- Tryb wentylatora
- Technologia inwerterowa
- Automatyczny restart
- Inteligentne odszranianie
- Łopatkę z aluminium hydrofilowego
- Chłodzenie w niskich temperaturach
- Grzałka tacy ociekowej agregatu
- Grzanie przy -22°C

* opcjonalne sterowanie Wi-Fi

Dane techniczne, wygląd i funkcje mogą ulec zmianie bez wcześniejszego powiadomienia. Urządzenia klimatyzacyjne zawierają fluorowane gazy cieplarniane R32.



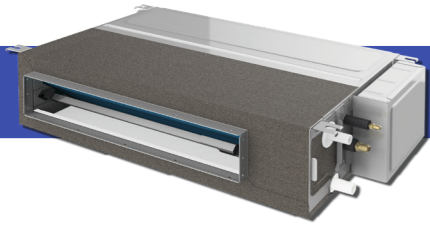

Klimatyzator kanałowy

Seria CAD

AUX-C-(12/18/24/30/36/42/48/60)CAD

Model klimatyzatora	Wydajność [kW]		Cena [PLN netto]
	Chłodnicza	Grzewcza	
AUX-C-12CAD	3,52	3,81	4 790
AUX-C-18CAD	5,28	5,60	5 490
AUX-C-24CAD	7,03	7,91	6 390
AUX-C-30CAD	8,65	9,20	8 400
AUX-C-36CAD	10,55	11,15	9 890
AUX-C-42CAD	12,10	13,50	11 390
AUX-C-48CAD	14,00	16,00	11 990
AUX-C-60CAD	16,00	17,00	12 790



* opcjonalny moduł Wi-Fi
** w zależności od modelu

Dane techniczne, wygląd i funkcje mogą ulec zmianie bez wcześniejszego powiadomienia. Urządzenia klimatyzacyjne zawierają fluorowane gazy cieplarniane R32.



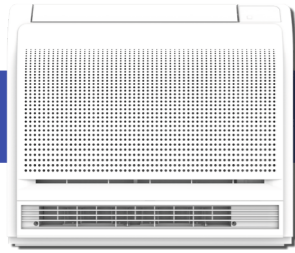

Wbudowany
Moduł Wi-Fi

Idealny
do grzania

Klimatyzator typu konsola

Seria K

AUX-K12/16

Model klimatyzatora	Wydajność [kW]		Klasa energetyczna Chłodzenie / Grzanie	Cena [PLN netto]
	Chłodnicza	Grzewcza		
AUX-K12	3,50	3,50	A++ / A+	5 650
AUX-K18	4,70	5,00	A++ / A+	6 550



Czynnik chłodniczy R32 Programator czasowy 24 H Wyświetlacz LED Funkcja autodiagnostyki Podświetlany sterownik bezprzewodowy Wbudowany moduł Wi-Fi Tryb chłodzenia Tryb ogrzewania Szybkie chłodzenie / grzanie Tryb wentylatora Tryb pracy automatycznej Tryb osuszania Funkcja I FEEL Pionowy ruch żaluzji



Technologia inwerterowa Automacyjny restart Inteligentne odszranianie Łopki z aluminium hydrofilowego Chłodzenie w niskich temperaturach Grzałka tacy ociekowej agregatu Grzanie przy -22°C







Funkcja chłodzenia oraz ogrzewania

Urządzenie całoroczne 2 w 1.
Ogrzewanie zimą i chłodzenie latem.

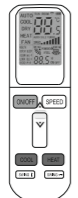

Dane techniczne, wygląd i funkcje mogą ulec zmianie bez wcześniejszego powiadomienia.
Urządzenia klimatyzacyjne zawierają fluorowane gazy cieplarniane R32.

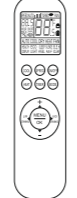
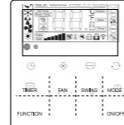
kontrolery przewodowe i bezprzewodowe

	Sterownik bezprzewodowy Typ L	Sterownik bezprzewodowy Typ C	Sterownik bezprzewodowy Typ T	Sterownik przewodowy XK-05	Sterownik przewodowy XK-06
w zestawie ■					
opcjonalnie ■					
Klimatyzatory pokojowe RAC					
CM-Smart		■			
C-Smart White		■			■
C-Smart Premium White		■			■
C-Smart Premium Onyx		■			■
C-Smart Premium Crystal		■			■
C-Pro		■			
Q-Smart Plus II			■		
Q-Smart Premium			■		
Q-Smart Premium Grey			■		
Q-Smart Eco			■		
Halo Deluxe			■		
J-Smart Art			■		
Klimatyzatory MUL.TI					
Jednostka ścienna Freedom	■				
Jednostka ścienna J-Smart			■		
Jednostka ścienna J-Smart Art			■		
Jednostka ścienna Q-Smart Premium			■		
Jednostka ścienna Q-Smart Premium Grey			■		
Jednostka kasetonowa	■			■	
Jednostka kanałowa	■			■	
Jednostka przypodłogowo-sufitowa	■			■	
Jednostka typu konsola	■				
Klimatyzatory komercyjne					
Klimatyzatory kasetonowe	■			■	
Klimatyzatory kanałowe	■			■	
Klimatyzatory przypodłogowo-sufitowe	■			■	
Klimatyzator typu konsola	■				
(Cena za sztukę [PLN netto])	250	250	250	500	395 (Przewód: 5)

wsparcie na każdym etapie inwestycji

Dostarczyliśmy naszym klientom ponad milion klimatyzatorów, gdyż nieprzerwanie od 30 lat współpracujemy ze światowymi liderami w produkcji urządzeń klimatyzacyjnych. Dlatego jesteśmy pewni, że oferujemy produkty i rozwiązania najwyższej jakości w zakresie stosowania najnowszych technologii, spełniających wysokie wymagania pod względem efektywności energetycznej, wzornictwa i ekologii.



Warszawa - Janki:
 📍 Ul. Sokołowska 15
 05-090 Janki
 ✉ wienkra-waw@wienkra.pl

Wrocław:
 📍 Al. Armii Krajowej 61
 50-541 Wrocław
 ✉ wienkra-wro@wienkra.pl

Kraków:
 📍 Ul. Kotlarska 34a
 31-539 Kraków
 ☎ +48 12 428 55 00
 ✉ wienkra@wienkra.pl

WIENKRĄ
 JESTEŚMY DO

TWOJEJ DYSPOZYCJI KAŻDEGO DNIA

AUX

AIR CONDITIONER

WIENKRA

Wyłączny dystrybutor marki AUX w Polsce

WIENKRA Sp. z o. o.

Kraków:

📍 Ul. Kotlarska 34, 31-539 Kraków

✉ wienkra@wienkra.pl

Warszawa - Janki:

📍 Ul. Sokołowska 15, 05-090 Janki

✉ wienkra-waw@wienkra.pl

Wrocław:

📍 Al. Armii Krajowej 61, 50-541 Wrocław

✉ wienkra-wro@wienkra.pl

www.wienkra.pl

www.auxcool.pl



Urządzenia klimatyzacyjne zawierają fluorowane gazy cieplarniane R32

Dane techniczne, wygląd i funkcje mogą ulec zmianie bez wcześniejszego powiadomienia