

Panasonic



CENNIK RAC, MULTI, PACi, ERV 2025 / 2026

OBOWIAZUJE OD 1 KWIECZNIA 2025.
REWIZJA LIPIEC 2025.



—ETHEREA—

heating & cooling solutions

Spis treści

Wizja środowiskowa Panasonic 2050	→ 3
Naturalna równowaga w Twoich wnętrzach - nanoe™ X	→ 4
PRO Club - witryna firmy Panasonic dla profesjonalistów	→ 5

Klimatyzatory domowe

Najważniejsze funkcjonalności	→ 7
Typoszereg	→ 8

Jednostki typu split pojedynczy

Jednostki ściennie Heatcharge VZ · R32	→ 10
Jednostki ściennie Etherea · R32	→ 10
Ultrakompaktowe jednostki ściennie TZ · R32	→ 11
Ultrakompaktowe jednostki ściennie BZ · R32	→ 11
Ultrakompaktowe jednostki ściennie UZ · R32	→ 12
Konsole podłogowe · R32	→ 12
Jednostki kanałowe o niskim ciśnieniu statycznym · R32	→ 13

Aplikacja Panasonic Comfort Cloud	→ 13
Sterowanie głosowe	→ 13

Free Multi Z

Jednostki zewnętrzne Free Multi Z · R32	→ 14
Kompatybilne jednostki wewnętrzne do połączenia wielu urządzeń	→ 14

NOWOŚĆ Układ typu Power Heat Multi

Jednostki zewnętrzne układu Power Heat Multi · R32	→ 16
Możliwe kombinacje jednostek zewnętrznych i wewnętrznych	→ 16

Multi Wall TZ

Jednostki zewnętrzne Multi TZ · R32	→ 17
Ultrakompaktowe jednostki ściennie TZ	→ 17

NOWOŚĆ RAC Solo · R290 / R32

Domestic AirCon Quick Selector	→ 18
AR Heat Pump Viewer	→ 18
Akcesoria i moduły sterujące	→ 19

Klimatyzatory komercyjne

Najważniejsze funkcjonalności	→ 20
Typoszereg	→ 22
Jednostki ściennie Professional -25°C · R32	→ 24

Seria PACi NX

Jednostki ściennie PACi NX serii Elite – PK3 · R32	→ 24
Jednostki ściennie PACi NX serii Standard – PK3 · R32	→ 25

NOWOŚĆ Jednostki ściennie PACi NX serii Elite – PK4 · R32	→ 25
--	------

NOWOŚĆ Jednostki ściennie PACi NX serii Standard – PK4 · R32	→ 26
---	------

4-kierunkowe jednostki kasetonowe 60x60 PACi NX serii Elite i Standard – PY3 · R32	→ 26
---	------

4-kierunkowe jednostki kasetonowe 90x90 PACi NX serii Elite – PU3 · R32	→ 27
--	------

4-kierunkowe jednostki kasetonowe 90x90 PACi NX serii Standard – PU3 · R32	→ 27
---	------

Jednostki sufitowe PACi NX serii Elite – PT3 · R32	→ 28
--	------

Jednostki sufitowe PACi NX serii Standard – PT3 · R32	→ 28
---	------

Jednostki kanałowe z 2 wariantami montażu PACi NX serii Elite – PF3 · R32	→ 29
--	------

Jednostki kanałowe z 2 wariantami montażu PACi NX serii Standard – PF3 · R32	→ 29
---	------

Jednostki kanałowe Big PACi NX o wysokim ciśnieniu statycznym i mocy 20,0 - 25,0 kW · R32	→ 30
---	------

Instalacje wodne PACi

Jednostki PACi NX z wodnym wymiennikiem ciepła	→ 30
--	------

CONEX. Urządzenia i aplikacje	→ 30
-------------------------------	------

NOWOŚĆ PACi NXJet Air Stream · R32	→ 31
---	------

Rozwiązania typu low-cooling.

Możliwość schładzania pomieszczeń do 8°C TM	→ 32
--	------

Układy typu split podwójny, potrójny i poczwórny do zastosowań komercyjnych

Jednostki zewnętrzne PACi serii Elite, układy typu split podwójny, potrójny i poczwórny do zastosowań komercyjnych · R32	→ 34
--	------

Jednostki zewnętrzne PACi NX serii Standard, układy typu split podwójny do zastosowań komercyjnych · R32	→ 34
--	------

Kompatybilne jednostki wewnętrzne do połączenia wielu urządzeń	→ 35
--	------

Kombinacje systemów pracy symultanicznej	→ 36
--	------

Układy rur czynnika chłodniczego dla systemów symultanicznych	→ 37
---	------

Rozwiązania z zakresu wentylacji komercyjnej

Zestaw przyłączeniowy centrali wentylacyjnej PAH3M-1 do jednostek PACi NX i PACi	→ 38
--	------

Kurtyna powietrzna z wymiennikiem DX podłączona do układu PACi	→ 38
--	------

Generator sufitowy air-e nanoe X	→ 39
----------------------------------	------

Panasonic AC Smart Cloud i AC Service Cloud	→ 39
---	------

Akcesoria i moduły sterujące	→ 40
------------------------------	------

Rozwiązania dla wentylacji

Jednostki wentylacyjne z zaawansowanym odzyskiem ciepła serii ZY	→ 43
--	------

Akcesoria	→ 43
-----------	------

Wizja środowiskowa Panasonic 2050

Aby zapewnić użytkownikom „wyższą jakość życia” i zadbać o „zrównoważone środowisko na całym świecie”, firma Panasonic będzie pracować nad wytwarzaniem i bardziej efektywnym wykorzystaniem czystszej energii, której ilość będzie przewyższać ilość energii zużywanej.



Lepsza przyszłość dzięki dobrej jakości powietrza

Żyjemy w czasach wyjątkowych wyzwań.

Jeśli świat ma pewnie iść naprzód, musi pokonać poważne zagrożenia w postaci globalnych pandemii i degradacji środowiska. Musi znaleźć sposoby i rozwiązania wdrażane na mniejszą i większą skalę, by zmniejszać napięcia wpływające na zdrowie człowieka i stabilne funkcjonowanie społeczeństwa.



Naturalna równowaga w Twoich wnętrzach

nanoe™ X, technologia wykorzystująca zalety rodników hydroksylowych. W dzisiejszych czasach wielu z nas kładzie szczególny nacisk na zdrowy tryb życia – uprawiamy aktywność fizyczną, zwracamy uwagę na to, co jemy i czego dotykamy, zależy nam na tym, by oddychać czystym powietrzem. W tym ostatnim aspekcie teraz z pomocą przychodzi nam technologia.



100% Panasonic, DNA japońskiego rzemiosła

Dzięki zastosowaniu zaawansowanych technologii, które naprawdę czynią życie łatwiejszym, nasze podejście do jakości produktów nie ma sobie równych w branży.

Panasonic opiera się na japońskiej tradycji bezkompromisowej kontroli jakości, aby budować i wytwarzać doskonałe produkty dostarczane klientom na całym świecie.



Marka klimatyzatorów ciesząca się zaufaniem na całym świecie

Panasonic – wiodący dostawca rozwiązań z zakresu ogrzewania i chłodzenia.

Gromadząc doświadczenia od ponad pięciu dekad i sprzedając produkty do ponad 120 krajów świata, firma Panasonic zajmuje czołową pozycję w branży. W oparciu o rozbudowaną sieć zakładów produkcyjnych i placówek badawczo-rozwojowych, firma opracowuje nowatorskie rozwiązania techniczne i urządzenia, w których stosuje najnowsze technologie ustanawiające światowe standardy dla urządzeń klimatyzacyjnych.

Naturalna równowaga w Twoich wnętrzach



nanoe™ X, technologia wykorzystująca zalety rodników hydroksylowych.



W dzisiejszych czasach wielu z nas kładzie szczególny nacisk na zdrowy tryb życia – uprawiamy aktywność fizyczną, zwracamy uwagę na to, co jemy i czego dotykamy, zależy nam na tym, by oddychać czystym powietrzem. W tym ostatnim aspekcie teraz z pomocą przychodzi nam technologia.



Łączna ilość wystanych urządzeń nanoe™ na świecie przekroczyła 100 milionów sztuk*

* Od lipca 2024 r. wyniki dotyczą wszystkich innych produktów z urządzeniami nanoe™ X, w tym do ogrzewania i chłodzenia.



Skuteczne działanie na tkaninach i powierzchniach

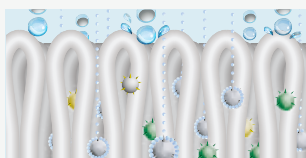

1 | Przy wielkości rzędu jednej miliardowej części metra, rodniki nanoe™ X są znacznie mniejsze niż cząsteczki pary wodnej i mogą wnikać głęboko w tkaniny, usuwając z nich nieprzyjemne zapachy.

Dłuższa żywotność pożytecznych cząsteczek



2 | Rodniki nanoe™ X zawieszane są w małych cząsteczkach wody, dzięki czemu mają długą żywotność – ok. 600 sekund, co sprzyja rozprzestrzenianiu się ich po całym pomieszczeniu.

Produkcja dużej ilości rodników



3 | Generator nanoe X Mark 3 wytwarza 48 bilionów rodników hydroksylowych na sekundę. Dzięki większej liczbie rodników hydroksylowych urządzenie jeszcze skuteczniej zwalcza niepożądane organizmy i substancje.

Nie wymaga konserwacji



Na zdjęciu: generator nanoe X Mark 3.

4 | Urządzenie nie wymaga serwisowania ani konserwacji. W generatorze nanoe™ X nie ma filtrów ani nie wymaga ono konserwacji, ponieważ proces wytwarzania rodników przez tytanową elektrodę przebiega w ostrońie wody.

7 efektów działania nanoe™ X

* Więcej szczegółów i dane dotyczące walidacji można znaleźć na stronie <https://aircon.panasonic.eu>.

Usuwa



nieprzyjemne zapachy

Hamuje aktywność 5 rodzajów zanieczyszczeń



bakterie i wirusy



pleśń



alergeny



pyłki



niebezpieczne substancje



włosy i skórę

Pierwsze urządzenie nanoe™ zostało opracowane przez Panasonic w 2003 roku

Generator: nanoe™

2003

480 miliardów rodników hydroksylowych/sek.

Struktura jonów

Rodniki hydroksylowe



Generator: nanoe™ X

Mark 1 - 2016

4,8 biliona rodników hydroksylowych/sek.

10 razy więcej

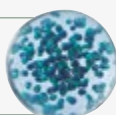

Mark 2 - 2019

9,6 biliona rodników hydroksylowych/sek.

20 razy więcej

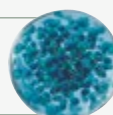

Mark 3 - 2022

48 bilionów rodników hydroksylowych/sek.

100 razy więcej



Licencja zgodnie z wytycznymi VDI 6022

Certyfikacja systemu HVAC zgodnie z wytycznymi VDI 6022 gwarantuje, że system spełnia najbardziej rygorystyczne wymagania higieniczne na rynku.



Certyfikacja wg VDI 6022 – Część 5¹⁾

Zapobieganie narażeniu na alergeny

Hamuje rozwój wielu szkodliwych bakterii, wirusów, pleśni, pyłków i alergenów.



Certyfikacja wg VDI 6022 – Część 1¹⁾ i 1.1²⁾

Wentylacja i doskonała jakość powietrza w pomieszczeniach

Technologia nanoe™ X opracowana przez firmę Panasonic zapewniająca lepszą jakość powietrza w pomieszczeniach.

1) Oznakowanie dotyczące uzyskania certyfikacji obowiązuje tylko dla generatora nanoe X Mark 3. 2) Oznakowanie dotyczące uzyskania certyfikacji obowiązuje tylko dla generatora nanoe X Mark 2 i Mark 3.

PRO Club. Witryna firmy Panasonic dla profesjonalistów

Panasonic oferuje zróżnicowane formy wsparcia projektantom, instalatorom i dystrybutorom z sektora urządzeń grzewczych i klimatyzacyjnych.

Program doboru pomp ciepła Aquarea Designer w wersji online



Twórz własne projekty w prosty i nieskomplikowany sposób dzięki narzędziu online od firmy Panasonic. Opracowane narzędzie zostało zoptymalizowane, aby pomóc specjalistom z branży HVAC w łatwym doborze najbardziej odpowiedniej pompy ciepła Aquarea typu powietrze-woda do konkretnego zastosowania.

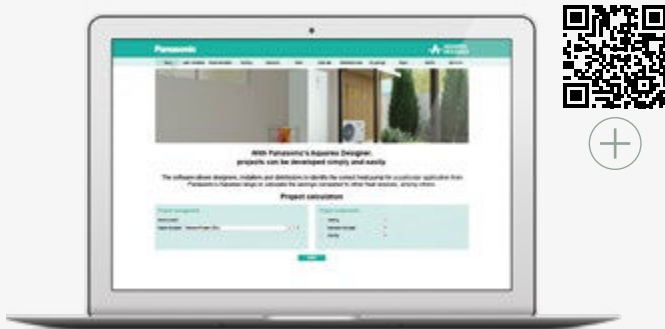

Narzędzie do doboru domowej centrali wentylacyjnej

Narzędzie to zawiera wszystkie informacje, których specjaliści HVAC potrzebują do zaprojektowania domowej centrali wentylacyjnej (specyfikacje, instrukcje techniczne itp.), a także kalkulator krzywych wydajności.

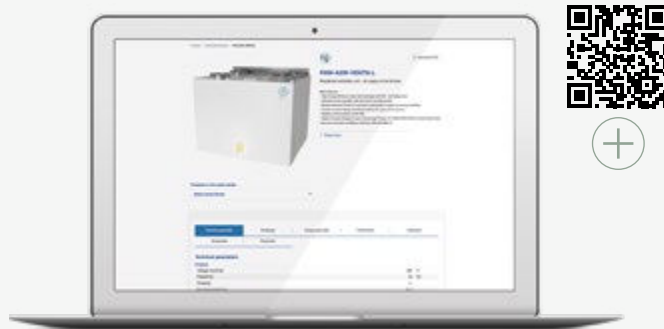

Oprogramowanie DX PRO Designer firmy Panasonic



Oprogramowanie DX PRO Designer Panasonic zostanie przeprojektowane z myślą o większym komforcie użytkownika. Oprogramowanie działa w chmurze i zawsze na bieżąco aktualizuje informacje na temat najnowszych produktów. Intuicyjny, wielojęzyczny interfejs obsługuje najbardziej skomplikowane projekty oraz umożliwia udostępnianie danych online i współpracę przy opracowywaniu projektów.



AC SELECT

Użyj oprogramowania AC SELECT, aby wybrać i skonfigurować rozwiązanie z zakresu agregatów wody lodowej, komercyjnych pomp ciepła i klimakonwektorów. Narzędzie online firmy Panasonic umożliwia łatwy i szybki dobór parametrów jednostek do wymaganych warunków.



Program do projektowania parametrów układów chłodniczych



To proste narzędzie projektowe wspiera inżynierów, instalatorów i techników na etapie wykonywania szybkich obliczeń dotyczących parametrów komercyjnych układów chłodniczych.

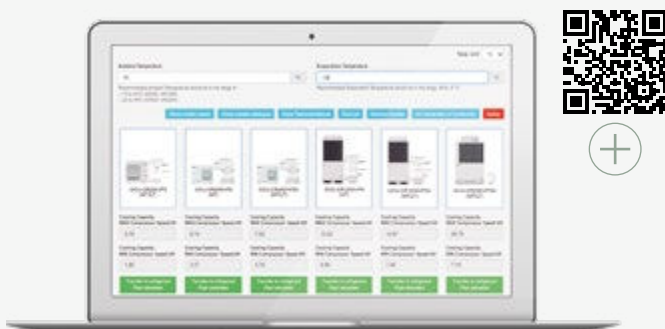

Obsługa oprogramowania BIM i AutoCAD

Panasonic oferuje szeroką gamę produktów HVAC&R z obiektami BIM (Building Information Modelling) w formacie Revit i plikami AutoCAD, zapewniając kompleksowe wsparcie dla biur projektowych, konsultantów i instalatorów w planowaniu projektów.

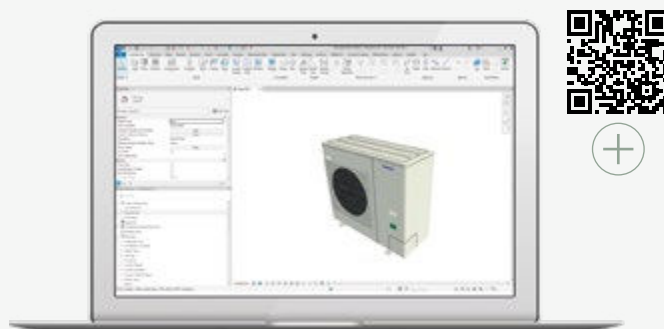

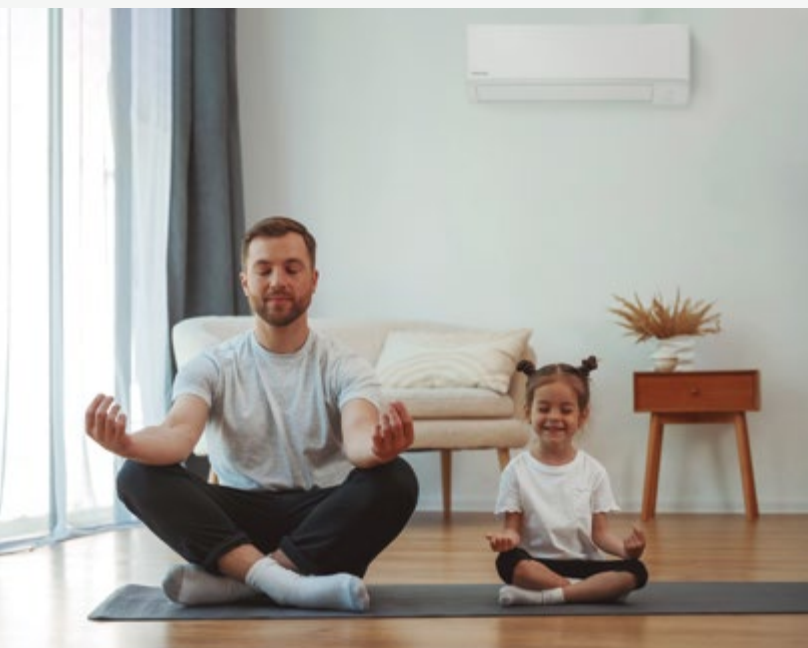

Domowe pompy ciepła powietrze-powietrze Panasonic

Firma Panasonic opracowała nową generację produktów zaprojektowanych z myślą o indywidualnych potrzebach użytkowników. To urządzenia przeznaczone dla profesjonalistów w dziedzinie klimatyzacji. Szeroka oferta systemów klimatyzacyjnych Panasonic do pracy w pomieszczeniach o dowolnych wymiarach zapewni zawsze optymalną wydajność i nieporównywalną prostotę instalacji.

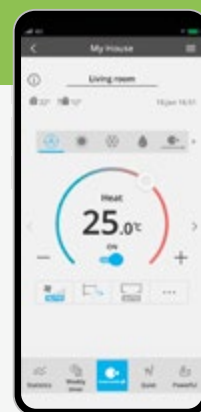



Etherea z technologią nanoe™ X

- Większe bezpieczeństwo przebywania w pomieszczeniach 24/7 dzięki technologii nanoe™ X (generator Mark 3)
- Eleganckie i stylowe wzornictwo, dostępne w kolorze grafitowo-szarym, srebrnym i białym matowym
- Poprawione współczynniki SEER/SCOP – najwyższa klasa efektywności energetycznej
- Wbudowane Wi-Fi, teraz z łatwiejszą i szybszą konfiguracją
- Urządzenia kompatybilne z Google Assistant i Amazon Alexa

Ultrakompaktowe jednostki ścienne TZ

- Idealny klimatyzator, który zmieści się nawet w najmniejszych pomieszczeniach w Twoim domu (szerokość tylko 779 mm)
- Technologia nanoe™ X zapewnia jeszcze lepszą ochronę 24/7
- Wbudowane Wi-Fi, teraz z łatwiejszą i szybszą konfiguracją
- Urządzenia kompatybilne z Google Assistant i Amazon Alexa
- Duża oszczędność energii

Ścienne jednostki wewnętrzne – prosty montaż i konserwacja

Cała linia ściennych jednostek wewnętrznych została starannie przeprojektowana pod kątem ułatwienia i przyspieszenia montażu i bieżących czynności konserwacyjnych.

* Nie dotyczy jednostek VZ.

Nowość 2025

Układ typu Power Heat Multi. Niezawodne ogrzewanie w mroźne zimy.

- Wydajne ogrzewanie dwóch lub trzech pomieszczeń za pomocą jednej jednostki zewnętrznej
- Niezawodne ogrzewanie nawet przy temperaturze zewnętrznej -25°C
- Rozwiązanie wyposażone w grzałkę tacy ociekowej
- Wysoka efektywność energetyczna
- Jednostki wewnętrzne Etherea z technologią nanoe™ X zapewniające jeszcze lepszą ochronę 24/7

Odkryj wygodę sterowania klimatyzacją z poziomu aplikacji Panasonic Comfort Cloud











- Aplikacja Panasonic Comfort Cloud zapewnia całkowitą kontrolę nad parametrami powietrza w pomieszczeniach.
- Łatwe zarządzanie komfortem i jakością powietrza, w dowolnym miejscu i czasie
 - Monitorowanie zużycia energii i maksymalizacja oszczędności energii poprzez porównywanie trendów zużycia energii

Nowość 2025

RAC Solo – kompaktowy klimatyzator bez jednostki zewnętrznej

- Kompaktowe wymiary, głębokość tylko 165 mm
- Brak jednostki zewnętrznej, tylko dwa otwory w ścianie
- Zoptymalizowana wydajność dzięki technologii inwerterowej
- Łatwa i elastyczna instalacja

Klimatyzatory domowe z czynnikiem R32





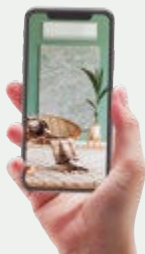





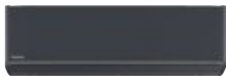





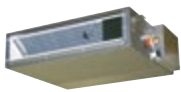



Strona	Jednostki typu split pojedynczy	2,0 kW	2,5 kW	3,5 kW	4,2 kW	5,0 kW	6,0 kW	7,1 kW
Jednostki ściennie Heatcharge VZ · R32								
STR. 10			CS-VZ9SKE CU-VZ9SKE	CS-VZ12SKE CU-VZ12SKE				
Jednostki ściennie Etherea · R32								
STR. 10		CS-XZ20ZKEW-H CU-Z20ZKE	CS-XZ25ZKEW-H CU-Z25ZKE	CS-XZ35ZKEW-H CU-Z35ZKE	CS-XZ42ZKEW-H CU-Z42ZKE			
		CS-XZ20ZKEW CU-Z20ZKE	CS-XZ25ZKEW CU-Z25ZKE	CS-XZ35ZKEW CU-Z35ZKE		CS-XZ50ZKEW CU-Z50ZKE		
		CS-Z20ZKEW CU-Z20ZKE	CS-Z25ZKEW CU-Z25ZKE	CS-Z35ZKEW CU-Z35ZKE	CS-Z42ZKEW CU-Z42ZKE	CS-Z50ZKEW CU-Z50ZKE		CS-Z71ZKEW CU-Z71ZKE
Ultrakompaktowe jednostki ściennie TZ · R32								
STR. 11		CS-TZ20ZKEW CU-TZ20ZKE	CS-TZ25ZKEW CU-TZ25ZKE	CS-TZ35ZKEW CU-TZ35ZKE	CS-TZ42ZKEW CU-TZ42ZKE	CS-TZ50ZKEW CU-TZ50ZKE	CS-TZ60ZKEW CU-TZ60ZKE	CS-TZ71ZKEW CU-TZ71ZKE
Ultrakompaktowe jednostki ściennie BZ · R32								
STR. 11			CS-BZ25ZKE CU-BZ25ZKE	CS-BZ35ZKE CU-BZ35ZKE		CS-BZ50ZKE CU-BZ50ZKE	CS-BZ60ZKE CU-BZ60ZKE	
Ultrakompaktowe jednostki ściennie UZ · R32								
STR. 12			CS-UZ25ZKE CU-UZ25ZKE	CS-UZ35ZKE CU-UZ35ZKE		CS-UZ50ZKE CU-UZ50ZKE		
Konsole podłogowe · R32								
STR. 12			CS-Z25UFEAW CU-Z25UBEA	CS-Z35UFEAW CU-Z35UBEA		CS-Z50UFEAW CU-Z50UBEA		
Jednostki kanałowe o niskim ciśnieniu statycznym · R32								
STR. 13			CS-Z25UD3EAW CU-Z25UBEA	CS-Z35UD3EAW CU-Z35UBEA		CS-Z50UD3EAW CU-Z50UBEA	CS-Z60UD3EAW CU-Z60UBEA	
Strona	Jednostki autonomiczne	1,7 kW	2,0 kW	2,5 kW	3,0 kW			
NOWOŚĆ RAC Solo · R290 / R32								
STR. 18		P-M0G161C5-E	P-MOZ201C5-E	P-MOZ251C5-E	P-MOZ301C5-E			

Wypróbuj narzędzie AR Heat Pump Viewer firmy Panasonic, wykorzystujące rzeczywistość rozszerzoną.



Skonfiguruj swój system multi-split w kilku krokach za pomocą naszego narzędzia online i sprawdź wszystkie możliwe kombinacje.



Strona	Jednostki wewnętrzne Free Multi	1,6 kW	2,0 kW	2,5 kW	3,5 kW	4,2 kW	5,0 kW	6,0 kW	7,1 kW
Jednostki ścienne Etherea									
STR. 14		CS-XZ20ZKEW-H CS-XZ25ZKEW-H CS-XZ35ZKEW-H CS-XZ42ZKEW-H							
		CS-XZ20ZKEW		CS-XZ25ZKEW		CS-XZ35ZKEW		CS-XZ50ZKEW	
		CS-MZ16ZKE	CS-Z20ZKEW	CS-Z25ZKEW	CS-Z35ZKEW	CS-Z42ZKEW	CS-Z50ZKEW	CS-Z71ZKEW	
Ultrakompaktowe jednostki ścienne TZ									
STR. 15		CS-MTZ16ZKE	CS-TZ20ZKEW	CS-TZ25ZKEW	CS-TZ35ZKEW	CS-TZ42ZKEW	CS-TZ50ZKEW	CS-TZ60ZKEW	CS-TZ71ZKEW
Konsole podłogowe									
STR. 15		CS-MZ20UFEA		CS-Z25UFEAW	CS-Z35UFEAW		CS-Z50UFEAW		
4-kierunkowe jednostki kasetonowe 60x60									
STR. 15		S-M20PY3E CZ-KPY4		S-25PY3E CZ-KPY4	S-36PY3E CZ-KPY4		S-50PY3E CZ-KPY4	S-60PY3E CZ-KPY4	
Jednostki kanałowe o niskim ciśnieniu statycznym									
STR. 15		CS-MZ20UD3EA		CS-Z25UD3EAW	CS-Z35UD3EAW		CS-Z50UD3EAW	CS-Z60UD3EAW	
Strona	Free Multi	3,2 ÷ 6,0 kW	3,2 ÷ 6,0 kW	3,2 ÷ 7,7 kW	4,5 ÷ 9,5 kW	4,5 ÷ 11,2 kW	4,5 ÷ 11,5 kW	4,5 ÷ 14,7 kW	4,5 ÷ 18,3 kW
STR. 14	Jednostki zewnętrzne Free Multi Z · R32								
		CU-Z235TBE	CU-Z241TBE	CU-Z250TBE	CU-3Z52TBE	CU-3Z68TBE	CU-4Z68TBE	CU-4Z80TBE	CU-5Z90TBE
Układ typu Power Heat Multi		5,0 kW (2 pomieszczenia)				7,5 kW (3 pomieszczenia)			
STR. 16	NOWOŚĆ Jednostki zewnętrzne układu Power Heat Multi · R32								
		CU-2Z50ABEC				CU-3Z75ABEC			
Strona	Jednostki zewnętrzne ścienne Multi TZ	3,2 ÷ 6,0 kW			3,2 ÷ 7,7 kW		4,5 ÷ 9,5 kW		
STR. 17	Jednostki zewnętrzne Multi TZ do ściennych jednostek wewnętrznych TZ · R32								
		CU-2TZ41TBE			CU-2TZ50TBE		CU-3TZ52TBE		

Jednostki typu split pojedynczy

Jednostki ścienne Heatcharge VZ · R32

Technologia nanoe™ X zapewnia jeszcze lepszą ochronę 24/7.
Opcjonalne sterowanie przez Wi-Fi za pośrednictwem aplikacji
Panasonic Comfort Cloud (wymagany CZ-TACG1).
Praca w temperaturach do -30°C w trybie ogrzewania.



Zestaw (sterownik w zestawie)					Jednostka wewnętrzna			Jednostka zewnętrzna			Sugerowana cena detaliczna		
1-faz.	kW	KIT-VZ9-SKE	Wydajność nominalna		SEER	SCOP	Wymiary wys. x szer. x głęb. mm	Ciężar kg	Wymiary ¹⁾ wys. x szer. x głęb. mm	Ciężar kg	PLN netto		
			Chłodzenie kW	Ogrzewanie kW								od A+++ do D	od A+++ do D
	2,5 kW	KIT-VZ9-SKE	2,50	3,60	10,50 A+++	6,20 A+++	CS-VZ9SKE	295 x 798 x 375	14,5	CU-VZ9SKE	630 x 799 x 299	39,5	14 810
	3,5 kW	KIT-VZ12-SKE	3,50	4,20	10,00 A+++	5,90 A+++	CS-VZ12SKE	295 x 798 x 375	14,5	CU-VZ12SKE	630 x 799 x 299	39,5	16 530

Informacje na temat przyłączy rurowych

Zestaw	kW	2,5	3,5
Średnica przyłączy rurowych (ciecz - gaz)	cal	¼ - ¾	¼ - ¾
Zakres długości przewodu rurowego	m	3 ÷ 15	3 ÷ 15
Różnica wysokości zainstalowania [jednostki wewn. i zewn.]	m	12	12
Długość rury ze wstępnie natadowanym czynnikiem chłodniczym	m	7,5	7,5
Dodatkowa ilość czynnika gazowego	g/m	20	20

Informacje elektryczne (zasilanie jednostki wewnętrznej)

Zestaw	kW	Jednofazowe	
		2,5	3,5
Zalecany bezpiecznik	A	16	16
Przewód komunikacyjny jednostki wewn./zewn.	mm ²	4x1,5	4x1,5

1) Dodać 70 mm na przyłącze rurowe.

Jednostki ścienne Etherea · R32

Generator nanoe™ X Mark 3 i czyszczenie wnętrza.
Wbudowany moduł Wi-Fi umożliwiający łączność
z aplikacją Panasonic Comfort Cloud.
Praca w temperaturach do -20°C w trybie ogrzewania.



Zestaw (sterownik w zestawie)					Jednostka wewnętrzna			Jednostka zewnętrzna			Sugerowana cena detaliczna		
1-faz.	kW	KIT	Wydajność nominalna		SEER	SCOP	Wymiary wys. x szer. x głęb. mm	Ciężar kg	Wymiary ¹⁾ wys. x szer. x głęb. mm	Ciężar kg	PLN netto		
			Chłodzenie kW	Ogrzewanie kW								od A+++ do D	od A+++ do D
Zestaw grafitowo-szary													
	2,0 kW	KIT-XZ20-ZKE-H	2,05	2,80	8,70 A+++	4,80 A++	CS-XZ20ZKEW-H	295 x 870 x 229	10	CU-Z20ZKE	542 x 780 x 289	27	5 600
	2,5 kW	KIT-XZ25-ZKE-H	2,50	3,40	9,50 A+++	5,20 A+++	CS-XZ25ZKEW-H	295 x 870 x 229	10	CU-Z25ZKE	542 x 780 x 289	27	6 030
	3,5 kW	KIT-XZ35-ZKE-H	3,50	4,00	9,50 A+++	5,20 A+++	CS-XZ35ZKEW-H	295 x 870 x 229	11	CU-Z35ZKE	542 x 780 x 289	31	7 000
	4,2 kW	KIT-XZ42-ZKE-H	4,20	5,30	7,10 A++	4,30 A+	CS-XZ42ZKEW-H	295 x 870 x 229	10	CU-Z42ZKE	542 x 780 x 289	31	7 770
Zestaw srebrny													
	2,0 kW	KIT-XZ20-ZKE	2,05	2,80	8,70 A+++	4,80 A++	CS-XZ20ZKEW	295 x 870 x 229	10	CU-Z20ZKE	542 x 780 x 289	27	5 600
	2,5 kW	KIT-XZ25-ZKE	2,50	3,40	9,50 A+++	5,20 A+++	CS-XZ25ZKEW	295 x 870 x 229	10	CU-Z25ZKE	542 x 780 x 289	27	6 030
	3,5 kW	KIT-XZ35-ZKE	3,50	4,00	9,50 A+++	5,20 A+++	CS-XZ35ZKEW	295 x 870 x 229	11	CU-Z35ZKE	542 x 780 x 289	31	7 000
	5,0 kW	KIT-XZ50-ZKE	5,00	5,80	8,50 A+++	4,80 A++	CS-XZ50ZKEW	295 x 1040 x 244	12	CU-Z50ZKE	695 x 875 x 320	40	8 780
Zestaw biały matowy													
	2,0 kW	KIT-Z20-ZKE	2,05	2,80	8,70 A+++	4,80 A++	CS-Z20ZKEW	295 x 870 x 229	10	CU-Z20ZKE	542 x 780 x 289	27	5 400
	2,5 kW	KIT-Z25-ZKE	2,50	3,40	9,50 A+++	5,20 A+++	CS-Z25ZKEW	295 x 870 x 229	10	CU-Z25ZKE	542 x 780 x 289	27	5 800
	3,5 kW	KIT-Z35-ZKE	3,50	4,00	9,50 A+++	5,20 A+++	CS-Z35ZKEW	295 x 870 x 229	11	CU-Z35ZKE	542 x 780 x 289	31	6 530
	4,2 kW	KIT-Z42-ZKE	4,20	5,30	7,10 A++	4,30 A+	CS-Z42ZKEW	295 x 870 x 229	10	CU-Z42ZKE	542 x 780 x 289	31	7 620
	5,0 kW	KIT-Z50-ZKE	5,00	5,80	8,50 A+++	4,80 A++	CS-Z50ZKEW	295 x 1040 x 244	12	CU-Z50ZKE	695 x 875 x 320	40	8 240
	7,1 kW	KIT-Z71-ZKE	7,10	8,20	6,50 A++	4,20 A+	CS-Z71ZKEW	295 x 1040 x 244	13	CU-Z71ZKE	695 x 875 x 320	45	12 880

Informacje na temat przyłączy rurowych

Zestaw	kW	2,0	2,5	3,5	4,2	5,0	7,1
Średnica przyłączy rurowych (ciecz - gaz)	cal	¼ - ¾	¼ - ¾	¼ - ¾	¼ - ½	¼ - ½	¼ - ½
Zakres długości przewodu rurowego	m	3 ÷ 15	3 ÷ 15	3 ÷ 15	3 ÷ 15	3 ÷ 30	3 ÷ 30
Różnica wysokości zainstalowania [jednostki wewn. i zewn.]	m	15	15	15	15	15	20
Długość rury ze wstępnie natadowanym czynnikiem chłodniczym	m	7,5	7,5	7,5	7,5	7,5	10
Dodatkowa ilość czynnika gazowego	g/m	10	10	10	10	15	25

Informacje elektryczne (zasilanie jednostki wewnętrznej)

Zestaw	kW	Jednofazowe					
		2,0	2,5	3,5	4,2	5,0	7,1
Zalecany bezpiecznik	A	16	16	16	16	16	20
Przewód komunikacyjny jednostki wewn./zewn.	mm ²	4x1,5	4x1,5	4x1,5	4x1,5	4x2,5	4x2,5

1) Dodać 70 mm na przyłącze rurowe.

Jednostki typu split pojedynczy

Ultrakompaktowe jednostki ścienne TZ · R32

Technologia nanoe™ X dla jeszcze lepszej ochrony 24/7.

Wbudowany moduł Wi-Fi umożliwiający łączność z aplikacją Panasonic Comfort Cloud.

Praca w temperaturach do -15°C w trybie ogrzewania.



Zestaw (sterownik w zestawie)				Jednostka wewnętrzna			Jednostka zewnętrzna			Sugerowana cena detaliczna			
	kW	Wydajność nominalna		SEER	SCOP	Wymiary wys. x szer. x głęb. mm	Ciężar kg	Wymiary ¹⁾ wys. x szer. x głęb. mm	Ciężar kg	PLN netto			
		Chłodzenie kW	Ogrzewanie kW								od A+++ do D	od A+++ do D	
	2,0 kW	KIT-TZ20-ZKE	2,00	2,70	7,00 A++	4,60 A++	CS-TZ20ZKEW	290 x 779 x 209	8	CU-TZ20ZKE	542 x 780 x 289	24	4 040
	2,5 kW	KIT-TZ25-ZKE	2,50	3,30	7,10 A++	4,60 A++	CS-TZ25ZKEW	290 x 779 x 209	8	CU-TZ25ZKE	542 x 780 x 289	25	4 240
	3,5 kW	KIT-TZ35-ZKE	3,50	4,00	6,80 A++	4,60 A++	CS-TZ35ZKEW	290 x 779 x 209	8	CU-TZ35ZKE	542 x 780 x 289	29	4 970
1-faz.	4,2 kW	KIT-TZ42-ZKE	4,20	5,00	6,40 A++	4,10 A+	CS-TZ42ZKEW	290 x 779 x 209	8	CU-TZ42ZKE	542 x 780 x 289	31	6 460
	5,0 kW	KIT-TZ50-ZKE	5,00	5,80	6,90 A++	4,50 A+	CS-TZ50ZKEW	290 x 779 x 209	8	CU-TZ50ZKE	619 x 824 x 299	35	7 120
	6,0 kW	KIT-TZ60-ZKE	6,00	7,00	6,80 A++	4,30 A+	CS-TZ60ZKEW	295 x 1040 x 244	12	CU-TZ60ZKE	619 x 824 x 299	35	8 370
	7,1 kW	KIT-TZ71-ZKE	7,10	8,20	6,20 A++	4,10 A+	CS-TZ71ZKEW	295 x 1040 x 244	13	CU-TZ71ZKE	695 x 875 x 320	45	10 480

Informacje na temat przyłączy rurowych

Zestaw	kW	2,0	2,5	3,5	4,2	5,0	6,0	7,1
Średnica przyłączy rurowych (ciecz - gaz)	cal	¼ - ¾	¼ - ¾	¼ - ¾	¼ - ½	¼ - ½	¼ - ½	¼ - ½
Zakres długości przewodu rurowego	m	3 ÷ 15	3 ÷ 15	3 ÷ 15	3 ÷ 15	3 ÷ 20	3 ÷ 30	3 ÷ 30
Różnica wysokości zainstalowania (jednostki wewn. i zewn.)	m	15	15	15	15	15	15	20
Długość rury ze wstępnie naładowanym czynnikiem chłodniczym	m	7,5	7,5	7,5	7,5	10	10	10
Dodatkowa ilość czynnika gazowego	g/m	10	10	10	10	15	15	25

1) Dodać 70 mm na przyłączy rurowe.

Informacje elektryczne (zasilanie jednostki wewnętrznej)

Zestaw	kW	Jednofazowe						
		2,0	2,5	3,5	4,2	5,0	6,0	7,1
Zalecany bezpiecznik	A	16	16	16	16	16	20	20
Przewód komunikacyjny jednostki wewn./zewn.	mm ²	4x 1,5	4x 1,5	4x 1,5	4x 1,5	4x 2,5	4x 2,5	4x 2,5

Ultrakompaktowe jednostki ścienne BZ · R32

Poprawa jakości powietrza dzięki filtrowi PM2,5.

Opcjonalne sterowanie przez Wi-Fi za pośrednictwem aplikacji Panasonic Comfort Cloud (wymagany CZ-TACG1).

Praca w temperaturach do -15°C w trybie ogrzewania.



Zestaw (sterownik w zestawie)				Jednostka wewnętrzna			Jednostka zewnętrzna			Sugerowana cena detaliczna			
	kW	Wydajność nominalna		SEER	SCOP	Wymiary wys. x szer. x głęb. mm	Ciężar kg	Wymiary ¹⁾ wys. x szer. x głęb. mm	Ciężar kg	PLN netto			
		Chłodzenie kW	Ogrzewanie kW								od A+++ do D	od A+++ do D	
	2,5 kW	KIT-BZ25-ZKE	2,50	3,15	6,30 A++	4,30 A+	CS-BZ25ZKE	290 x 779 x 209	8	CU-BZ25ZKE	542 x 780 x 289	24	3 340
	3,5 kW	KIT-BZ35-ZKE	3,30	3,70	6,30 A++	4,20 A+	CS-BZ35ZKE	290 x 779 x 209	8	CU-BZ35ZKE	542 x 780 x 289	25	3 590
1-faz.	5,0 kW	KIT-BZ50-ZKE	5,00	5,40	6,50 A++	4,20 A+	CS-BZ50ZKE	290 x 779 x 209	8	CU-BZ50ZKE	619 x 824 x 299	35	5 970
	6,0 kW	KIT-BZ60-ZKE	6,00	6,80	6,40 A++	4,10 A+	CS-BZ60ZKE	290 x 779 x 209	9	CU-BZ60ZKE	695 x 875 x 320	40	7 020

Informacje na temat przyłączy rurowych

Zestaw	kW	2,5	3,5	5,0	6,0
Średnica przyłączy rurowych (ciecz - gaz)	cal	¼ - ¾	¼ - ¾	¼ - ½	¼ - ½
Zakres długości przewodu rurowego	m	3 ÷ 15	3 ÷ 15	3 ÷ 15	3 ÷ 30
Różnica wysokości zainstalowania (jednostki wewn. i zewn.)	m	15	15	15	15
Długość rury ze wstępnie naładowanym czynnikiem chłodniczym	m	7,5	7,5	10	7,5
Dodatkowa ilość czynnika gazowego	g/m	10	10	15	15

1) Dodać 70 mm na przyłączy rurowe.

Informacje elektryczne (zasilanie jednostki wewnętrznej)

Zestaw	kW	Jednofazowe			
		2,5	3,5	5,0	6,0
Zalecany bezpiecznik	A	16	16	16	20
Przewód komunikacyjny jednostki wewn./zewn.	mm ²	4x1,5	4x1,5	4x2,5	4x2,5

Jednostki typu split pojedynczy

Ultrakompaktowe jednostki ścienne UZ · R32

Filtr przeciwpyłowy.

Opcjonalne sterowanie przez Wi-Fi za pośrednictwem aplikacji Panasonic Comfort Cloud (wymagany CZ-TACG1).

Praca w temperaturach do -15°C w trybie ogrzewania.



Zestaw (sterownik w zestawie)					Jednostka wewnętrzna			Jednostka zewnętrzna			Sugerowana cena detaliczna		
	kW	KIT-UZ25-ZKE	Wydajność nominalna		SEER od A+++ do D	SCOP od A+++ do D	Wymiary wys. x szer. x głęb. mm	Ciężar kg	Wymiary ¹⁾ wys. x szer. x głęb. mm	Ciężar kg	PLN netto		
			Chłodzenie kW	Ogrzewanie kW									
	2,5	KIT-UZ25-ZKE	2,50	3,15	6,20 A++	4,20 A+	CS-UZ25ZKE	290 x 779 x 209	8	CU-UZ25ZKE	542 x 780 x 289	24	3 320
1-faz.	3,5	KIT-UZ35-ZKE	3,30	3,70	6,20 A++	4,10 A+	CS-UZ35ZKE	290 x 779 x 209	8	CU-UZ35ZKE	542 x 780 x 289	25	3 480
	5,0	KIT-UZ50-ZKE	5,00	5,40	6,50 A++	4,10 A+	CS-UZ50ZKE	290 x 779 x 209	8	CU-UZ50ZKE	619 x 824 x 299	35	5 900

Informacje na temat przyłączy rurowych

Zestaw	kW	2,5	3,5	5,0
Średnica przyłączy rurowych (ciecz - gaz)	cal	¼ - ¾	¼ - ¾	¼ - ½
Zakres długości przewodu rurowego	m	3 ÷ 15	3 ÷ 15	3 ÷ 15
Różnica wysokości zainstalowania (jednostki wewn. i zewn.)	m	15	15	15
Długość rury ze wstępnie naładowanym czynnikiem chłodniczym	m	7,5	7,5	10
Dodatkowa ilość czynnika gazowego	g/m	10	10	15

Informacje elektryczne (zasilanie jednostki wewnętrznej)

Zestaw	kW	Jednofazowe		
		2,5	3,5	5,0
Zalecany bezpiecznik	A	16	16	16
Przewód komunikacyjny jednostki wewn./zewn.	mm ²	4x1,5	4x1,5	4x2,5

1) Dodać 70 mm na przyłącze rurowe.

Konsole podłogowe · R32

Technologia nanoe™ X dla jeszcze lepszej ochrony 24/7.

Opcjonalne sterowanie przez Wi-Fi za pośrednictwem aplikacji Panasonic Comfort Cloud (wymagany CZ-TACG1).

Praca w temperaturach do -15°C w trybie ogrzewania.



Zestaw (sterownik w zestawie)					Jednostka wewnętrzna			Jednostka zewnętrzna			Sugerowana cena detaliczna		
	kW	KIT-Z25-UFE	Wydajność nominalna		SEER od A+++ do D	SCOP od A+++ do D	Wymiary wys. x szer. x głęb. mm	Ciężar kg	Wymiary ¹⁾ wys. x szer. x głęb. mm	Ciężar kg	PLN netto		
			Chłodzenie kW	Ogrzewanie kW									
	2,5	KIT-Z25-UFE	2,50	3,40	7,90 A++	4,60 A++	CS-Z25UFEAW	600 x 750 x 207	13	CU-Z25UBEA	542 x 780 x 289	33	7 080
1-faz.	3,5	KIT-Z35-UFE	3,50	4,30	8,10 A++	4,60 A++	CS-Z35UFEAW	600 x 750 x 207	13	CU-Z35UBEA	619 x 824 x 299	35	7 970
	5,0	KIT-Z50-UFE	5,00	5,80	6,70 A++	4,30 A+	CS-Z50UFEAW	600 x 750 x 207	13	CU-Z50UBEA	695 x 875 x 320	43	9 140

Informacje na temat przyłączy rurowych

Zestaw	kW	2,5	3,5	5,0
Średnica przyłączy rurowych (ciecz - gaz)	cal	¼ - ¾	¼ - ¾	¼ - ½
Zakres długości przewodu rurowego	m	3 ÷ 20	3 ÷ 20	3 ÷ 30
Różnica wysokości zainstalowania (jednostki wewn. i zewn.)	m	15	15	20
Długość rury ze wstępnie naładowanym czynnikiem chłodniczym	m	7,5	7,5	7,5
Dodatkowa ilość czynnika gazowego	g/m	10	10	15

Informacje elektryczne (zasilanie jednostki zewnętrznej)

Zestaw	kW	Jednofazowe		
		2,5	3,5	5,0
Zalecany bezpiecznik	A	16	16	16
Przewód komunikacyjny jednostki wewn./zewn.	mm ²	4x1,5	4x1,5	4x1,5

1) Dodać 70 mm na przyłącze rurowe.

Jednostki typu split pojedynczy

Jednostki kanałowe o niskim ciśnieniu statycznym · R32

Tryb Eco – oszczędność energii rzędu 20%.

Opcjonalne sterowanie przez Wi-Fi za pośrednictwem aplikacji Panasonic Comfort Cloud (wymagany CZ-TACG1).

Pompka skroplin w zestawie.

Praca w temperaturach do -15°C w trybie ogrzewania.



Zestaw (sterownik w zestawie)				Jednostka wewnętrzna		Jednostka zewnętrzna		Sugerowana cena detaliczna					
		Wydajność nominalna		SEER	SCOP	Wymiary wys. x szer. x głęb. mm	Ciężar kg	Wymiary ¹⁾ wys. x szer. x głęb. mm	Ciężar kg	PLN netto			
		Chłodzenie kW	Ogrzewanie kW	od A+++ do D	od A+++ do D								
1-faz.	2,5 kW	KIT-Z25-UD3	2,50	3,20	5,90 A+	4,20 A+	CS-Z25UD3EAW	200 x 750 x 640	19	CU-Z25UBEA	542 x 780 x 289	33	7 420
	3,5 kW	KIT-Z35-UD3	3,50	4,20	5,80 A+	4,10 A+	CS-Z35UD3EAW	200 x 750 x 640	19	CU-Z35UBEA	619 x 824 x 299	35	8 540
	5,0 kW	KIT-Z50-UD3	5,10	6,10	5,90 A+	4,10 A+	CS-Z50UD3EAW	200 x 750 x 640	19	CU-Z50UBEA	695 x 875 x 320	43	9 480
	6,0 kW	KIT-Z60-UD3	6,00	7,00	5,60 A+	4,10 A+	CS-Z60UD3EAW	200 x 750 x 640	19	CU-Z60UBEA	695 x 875 x 320	43	11 280

Informacje na temat przyłączy rurowych

Zestaw	kW	2,5	3,5	5,0	6,0
Średnica przyłączy rurowych (ciecz - gaz)	cal	¼ - ¾	¼ - ¾	¼ - ½	¼ - ½
Zakres długości przewodu rurowego	m	3 ÷ 20	3 ÷ 20	3 ÷ 30	3 ÷ 30
Różnica wysokości zainstalowania (jednostki wewn. i zewn.)	m	15	15	20	20
Długość rury ze wstępnie naładowanym czynnikiem chłodniczym	m	7,5	7,5	7,5	7,5
Dodatkowa ilość czynnika gazowego	g/m	10	10	15	15

Informacje elektryczne (zasilanie jednostki zewnętrznej)

Zestaw	kW	Jednofazowe			
		2,5	3,5	5,0	6,0
Zalecany bezpiecznik	A	16	16	16	—
Przewód komunikacyjny jednostki wewn./zewn.	mm ²	4x1,5 ÷ 2,5	4x1,5 ÷ 2,5	4x1,5 ÷ 2,5	—

1) Dodać 100 mm na przyłączy rurowe dla jednostki wewnętrznej lub 70 mm na przyłączy rurowe dla jednostki zewnętrznej.

Odkryj wygodę sterowania klimatyzacją z poziomu aplikacji Panasonic Comfort Cloud

Niezależnie od tego, czy jesteś w domu, czy w pracy, aplikacja Panasonic Comfort Cloud zapewni Ci całkowitą kontrolę nad parametrami powietrza w pomieszczeniach.



- Zdalne sterowanie. Steruj pracą i monitoruj swoje klimatyzatory w dowolnym miejscu i czasie.
- Monitoring zużycia energii. Sprawdź zużycie energii przez każdą jednostkę w różnych przedziałach czasowych, porównując trendy zużycia energii, aby zmaksymalizować oszczędność energii.
- nanoe™ X: jeszcze lepsza ochrona 24/7*. Włącz tryb nanoe™ X z włączonym/wyłączonym chłodzeniem i sprawdź symulację pokrycia rodnikami hydroksylowymi nanoe™ X swojej przestrzeni.

* Tylko w przypadku urządzeń kompatybilnych z funkcją nanoe™ X.

Sterowanie głosowe. Słowa to więcej niż czyny.

Nieograniczone możliwości w zakresie sterowania, bez konieczności użycia rąk – dostęp do wszystkich funkcji pompy ciepła powietrze-powietrze.

Osiągnięcie maksymalnego komfortu jest teraz dziecinnie proste dzięki naszym połączonym klimatyzatorom zarządzanym z poziomu aplikacji Panasonic Comfort Cloud i sterowanym głosowo.



- Amazon, Alexa i wszystkie powiązane z nimi logotypy są znakami towarowymi Amazon.com, Inc. lub jej podmiotów stowarzyszonych
- Dostępność asystenta głosowego zależy od kraju i języka
- Google and Google Home są znakami towarowymi Google LLC

Jednostki zewnętrzne Free Multi Z

Jednostki zewnętrzne Free Multi Z · R32

Nawet 5 jednostek wewnętrznych podłączonych do jednej jednostki zewnętrznej.

Wysoka klasa efektywności energetycznej A+++ SEER.

Praca w temperaturach do -15°C w trybie ogrzewania.



Jednostka zewnętrzna	Wydajność nominalna	SEER		SCOP		Wymiary ¹⁾ wys. x szer. x głęb. mm	Ciężar kg	Sugerowana cena detaliczna PLN netto
		Chłodzenie kW	Ogrzewanie kW	od A+++ do D	od A+++ do D			
3,2 ÷ 6,0 kW CU-2Z35TBE	3,50	4,20	8,50 A+++	4,60 A++	619 x 824 x 299	39	6 120	
3,2 ÷ 6,0 kW CU-2Z41TBE	4,10	4,60	8,50 A+++	4,60 A++	619 x 824 x 299	39	6 310	
3,2 ÷ 7,7 kW CU-2Z50TBE	5,00	5,60	8,50 A+++	4,60 A++	619 x 824 x 299	39	6 710	
1-faz. 4,5 ÷ 9,5 kW CU-3Z52TBE	5,20	6,80	8,50 A+++	4,20 A+	795 x 875 x 320	71	8 680	
4,5 ÷ 11,2 kW CU-3Z68TBE	6,80	8,50	8,00 A++	4,20 A+	795 x 875 x 320	71	9 300	
4,5 ÷ 11,5 kW CU-4Z68TBE	6,80	8,50	8,00 A++	4,20 A+	795 x 875 x 320	72	11 430	
4,5 ÷ 14,7 kW CU-4Z80TBE	8,00	9,40	7,90 A+++	4,70 A++	999 x 940 x 340	80	12 280	
4,5 ÷ 18,3 kW CU-5Z90TBE	9,00	10,40	8,50 A+++	4,68 A++	999 x 940 x 340	81	14 310	

Informacje na temat przyłączy rurowych

Jednostka zewnętrzna	kW	2Z35	2Z41	2Z50	3Z52	3Z68	4Z68	4Z80	5Z90
Średnica przyłączy rurowych (ciecz - gaz)	cal	1/4 - 3/8	1/4 - 3/8	1/4 - 3/8	1/4 - 3/8	1/4 - 3/8	1/4 - 3/8	1/4 - 3/8	1/4 - 3/8
Zakres długości orurowania ²⁾	m	6 ÷ 30	6 ÷ 30	6 ÷ 30	6 ÷ 50	6 ÷ 60	6 ÷ 70	6 ÷ 80	
Zakres długości przewodu rurowego doprowadzonego do jednej jednostki	m	3 ÷ 20	3 ÷ 20	3 ÷ 20	3 ÷ 25	3 ÷ 25	3 ÷ 25	3 ÷ 25	3 ÷ 25
Różnica wysokości zainstalowania (jednostki wewn. i zewn.)	m	10	10	10	15	15	15	15	
Długość rury ze wstępnie naładowanym czynnikiem chłodniczym	m	20	20	20	30	30	45	45	
Dodatkowa ilość czynnika gazowego	g/m	15	15	15	20	20	20	20	

Informacje elektryczne (zasilanie jednostki zewnętrznej)

Jednostka zewnętrzna	kW	Jednofazowe							
		2Z35	2Z41	2Z50	3Z52	3Z68	4Z68	4Z80	5Z90
Zalecany bezpiecznik	A	16	16	16	16	16	20	20	25
Zalecany przekrój przewodu zasilającego	mm ²	2,5	2,5	2,5	2,5	2,5	2,5	2,5	4,0
Przewód komunikacyjny jednostki wewn./zewn.	mm ²	4x 1,5	4x 1,5	4x 1,5	4x 1,5	4x 1,5	4x 1,5	4x 1,5	4x 1,5

1) Dodać 70 mm na przyłącze rurowe. 2) Minimalna długość przewodów rurowych wynosi 3 metry na jedną jednostkę wewnętrzną.

Możliwe kombinacje jednostek zewnętrznych i wewnętrznych

Liczba pomieszczeń	Jednostka zewnętrzna	Wydajność podłączonej jednostki wewn. (min. / maks.)	Jednostki ściennie Etherea							Ultradupaktywne jednostki ściennie TZ							Konsole podłogowe				4-kierunkowe jednostki kasetonowe 60x60						Jednostki kanałowe o niskim ciśnieniu statycznym					
			16	20	25	35	42	50	71	16	20	25	35	42	50	60	71	20	25	35	50	60	20	25	35	50	60					
2	CU-2Z35TBE	3,2 ÷ 6,0 kW	•	•	•	•			•	•	•	•					•	•	•	• ¹⁾	• ¹⁾			•	•	•						
	CU-2Z41TBE	3,2 ÷ 6,0 kW	•	•	•	•			•	•	•	•					•	•	•	• ¹⁾	• ¹⁾	• ¹⁾			•	•	•					
	CU-2Z50TBE	3,2 ÷ 7,7 kW	•	•	•	•	• ¹⁾	• ¹⁾		•	•	•	•	• ¹⁾	• ¹⁾			•	•	•	• ¹⁾	• ¹⁾	• ¹⁾	• ¹⁾		•	•	•	• ¹⁾			
3	CU-3Z52TBE	4,5 ÷ 9,5 kW	•	•	•	•	• ¹⁾	• ¹⁾		•	•	•	•	• ¹⁾	• ¹⁾			•	•	•	• ¹⁾	• ¹⁾	• ¹⁾	• ¹⁾		•	•	•	• ¹⁾			
	CU-3Z68TBE	4,5 ÷ 11,2 kW	•	•	•	•	• ¹⁾	• ¹⁾		•	•	•	•	• ¹⁾	• ¹⁾	• ¹⁾			•	•	•	• ¹⁾	• ¹⁾	• ¹⁾	• ²⁾	•	•	•	• ¹⁾	• ¹⁾		
4	CU-4Z68TBE	4,5 ÷ 11,5 kW	•	•	•	•	• ¹⁾	• ¹⁾		•	•	•	•	• ¹⁾	• ¹⁾	• ¹⁾			•	•	•	• ¹⁾	• ¹⁾	• ¹⁾	• ²⁾	•	•	•	• ¹⁾	• ¹⁾		
	CU-4Z80TBE	4,5 ÷ 14,7 kW	•	•	•	•	• ¹⁾	• ¹⁾	• ³⁾	•	•	•	•	• ¹⁾	• ¹⁾	• ¹⁾	• ³⁾		•	•	•	• ¹⁾	• ¹⁾	• ¹⁾	• ²⁾	•	•	•	• ¹⁾	• ¹⁾		
5	CU-5Z90TBE	4,5 ÷ 18,3 kW	•	•	•	•	• ¹⁾	• ¹⁾	• ³⁾	•	•	•	•	• ¹⁾	• ¹⁾	• ¹⁾	• ³⁾		•	•	•	• ¹⁾	• ¹⁾	• ¹⁾	• ²⁾	•	•	•	• ¹⁾	• ¹⁾		

1) Wymagana zewzka rurowa CZ-MA1PA. 2) Wymagana zewzka rurowa CZ-MA2PA. 3) Wymagane zewzki rurowe CZ-MA2PA i CZ-MA3PA.

Kompatybilne jednostki wewnętrzne do połączenia wielu urządzeń



Opcjonalny sterownik przewodowy CZ-RD517C

Wbudowane

Jednostki ściennie Etherea	Jednostka wewnętrzna grafitowo-szara	Jednostka wewnętrzna srebrna	Jednostka wewnętrzna biała matowa	Wydajność nominalna		Przewód komunikacyjny jednostki wewn./zewn.	Wymiary / ciężar netto	Średnica przyłączy rurowych	Sugerowana cena detaliczna		
				Chłodzenie kW	Ogrzewanie kW				Grafitowo-szara PLN netto	Srebrna PLN netto	Biała matowa PLN netto
1,6 kW	—	—	CS-MZ16ZKE	1,60	2,60	4x1,5	295 x 870 x 229 / 10	1/4(6,35) / 3/8(9,52)	—	—	1 950
2,0 kW	CS-XZ20ZKEW-H	CS-XZ20ZKEW	CS-Z20ZKEW	2,00	3,20	4x1,5	295 x 870 x 229 / 10	1/4(6,35) / 3/8(9,52)	2 250	2 250	2 050
2,5 kW	CS-XZ25ZKEW-H	CS-XZ25ZKEW	CS-Z25ZKEW	2,50	3,60	4x1,5	295 x 870 x 229 / 10	1/4(6,35) / 3/8(9,52)	2 380	2 380	2 150
3,5 kW ¹⁾	CS-XZ35ZKEW-H	CS-XZ35ZKEW	CS-Z35ZKEW	3,50	4,50	4x1,5	295 x 870 x 229 / 11	1/4(6,35) / 3/8(9,52)	2 710	2 710	2 240
4,2 kW ²⁾	CS-XZ42ZKEW-H	—	CS-Z42ZKEW	4,20	5,60	4x1,5	295 x 870 x 229 / 10	1/4(6,35) / 1/2(12,70)	3 300	—	3 150
5,0 kW ³⁾	—	CS-XZ50ZKEW	CS-Z50ZKEW	5,00	6,80	4x2,5	295 x 1040 x 244 / 12	1/4(6,35) / 1/2(12,70)	—	3 920	3 380
7,1 kW	—	—	CS-Z71ZKEW	7,10	8,70	4x2,5	295 x 1040 x 244 / 13	1/4(6,35) / 3/8(15,88)	—	—	5 440

Kompatybilne jednostki wewnętrzne do połączenia wielu urządzeń

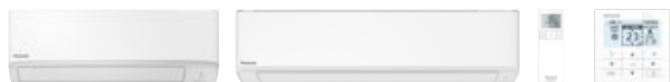

Opcjonalny sterownik przewodowy CZ-RD517C

Wbudowane

Ultrakompaktowe jednostki ściennie TZ	Jednostka wewnętrzna	Wydajność nominalna		Przewód komunikacyjny jednostki wewn./zewn. mm ²	Wymiary / ciężar netto wys. x szer. x głęb. mm / kg	Średnica przyłączy rurowych Czynniki ciekły / gazowy cal (mm)	Sugerowana cena detaliczna PLN netto
		Chłodzenie kW	Ogrzewanie kW				
1,6 kW	CS-MT216ZKE	1,60	2,60	4x1,5	290 x 779 x 209 / 8	¼(6,35)/¾(9,52)	1 480
2,0 kW	CS-TZ20ZKEW	2,00	3,20	4x1,5	290 x 779 x 209 / 8	¼(6,35)/¾(9,52)	1 560
2,5 kW	CS-TZ25ZKEW	2,50	3,60	4x1,5	290 x 779 x 209 / 8	¼(6,35)/¾(9,52)	1 640
3,5 kW ¹⁾	CS-TZ35ZKEW	3,50	4,50	4x1,5	290 x 779 x 209 / 8	¼(6,35)/¾(9,52)	1 870
4,2 kW	CS-TZ42ZKEW	4,20	5,60	4x1,5	290 x 779 x 209 / 8	¼(6,35)/½(12,70)	2 640
5,0 kW	CS-TZ50ZKEW	5,00	6,80	4x2,5	290 x 779 x 209 / 8	¼(6,35)/½(12,70)	2 800
6,0 kW	CS-TZ60ZKEW	6,00	8,50	4x2,5	295 x 1040 x 244 / 12	¼(6,35)/½(12,70)	3 310
7,1 kW	CS-TZ71ZKEW	7,10	8,70	4x2,5	295 x 1040 x 244 / 13	¼(6,35)/¾(15,88)	4 360



Opcjonalny sterownik przewodowy CZ-RD517C

Opcjonalne

Konsole podłogowe ⁴⁾	Jednostka wewnętrzna	Wydajność nominalna		Przewód komunikacyjny jednostki wewn./zewn. mm ²	Wymiary / ciężar netto wys. x szer. x głęb. mm / kg	Średnica przyłączy rurowych Czynniki ciekły / gazowy cal (mm)	Sugerowana cena detaliczna PLN netto
		Chłodzenie kW	Ogrzewanie kW				
2,0 kW	CS-MZ20UFEA	2,00	3,20	4x1,5	600 x 750 x 207 / 13	¼(6,35)/¾(9,52)	3 250
2,5 kW	CS-Z25UFEAW	2,50	3,60	4x1,5	600 x 750 x 207 / 13	¼(6,35)/¾(9,52)	3 510
3,5 kW ¹⁾	CS-Z35UFEAW	3,50	4,50	4x1,5	600 x 750 x 207 / 13	¼(6,35)/¾(9,52)	3 810
5,0 kW	CS-Z50UFEAW	5,00	5,30	4x1,5	600 x 750 x 207 / 13	¼(6,35)/½(12,70)	4 620



Opcjonalny sterownik przewodowy CZ-RTC5B



Opcjonalny sterownik przewodowy CZ-RTC6W



Opcjonalny sterownik przewodowy CZ-RTC6



Panel (należy zamówić oddzielnie) CZ-KPY4

Opcjonalne

4-kierunkowe jednostki kasetonowe 60x60*	Jednostka wewnętrzna (panel CZ-KPY4)	Wydajność nominalna		Przewód komunikacyjny jednostki wewn./zewn. mm ²	Wymiary / ciężar netto jednostka wewnętrzna (wys. x szer. x głęb.) mm / kg		Średnica przyłączy rurowych Czynniki ciekły / gazowy cal (mm)	Sugerowana cena detaliczna	
		Chłodzenie kW	Ogrzewanie kW		Panel (wys. x szer. x głęb.) mm / kg	Jednostka wewnętrzna PLN netto		Panel PLN netto	
2,0 kW	S-M20PY3E	2,00	3,20	4x1,5	243 x 575 x 575 / 15	30 x 625 x 625 / 2,8	¼(6,35)/½(12,70)	3 100	920
2,5 kW	S-25PY3E	2,50	3,60	4x1,5	243 x 575 x 575 / 15	30 x 625 x 625 / 2,8	¼(6,35)/½(12,70)	3 240	920
3,5 kW ¹⁾	S-36PY3E	3,50	3,60	4x1,5	243 x 575 x 575 / 15	30 x 625 x 625 / 2,8	¼(6,35)/½(12,70)	3 330	920
5,0 kW ³⁾	S-50PY3E	5,00	6,80	4x1,5	243 x 575 x 575 / 15	30 x 625 x 625 / 2,8	¼(6,35)/½(12,70)	3 900	920
6,0 kW	S-60PY3E	6,00	8,50	4x1,5	243 x 575 x 575 / 15	30 x 625 x 625 / 2,8	¾(9,52)/¾(15,88)	4 450	920

* Kompatybilne tylko ze sterownikiem i akcesoriami komunikacyjnymi do jednostek komercyjnych. Szczegóły w sekcji dotyczącej sterowników.



Opcjonalny zestaw ze sterownikiem bezprzewodowym CZ-RL511D

Opcjonalne

Jednostki kanałowe o niskim ciśnieniu statycznym	Jednostka wewnętrzna	Wydajność nominalna		Przewód komunikacyjny jednostki wewn./zewn. mm ²	Wymiary / ciężar netto wys. x szer. x głęb. mm / kg	Średnica przyłączy rurowych Czynniki ciekły / gazowy cal (mm)	Sugerowana cena detaliczna PLN netto
		Chłodzenie kW	Ogrzewanie kW				
2,0 kW	CS-MZ20UD3EA	2,00	3,20	4x1,5	200 x 750 x 640 / 19	¼(6,35)/¾(9,52)	3 790
2,5 kW	CS-Z25UD3EAW	2,50	3,60	4x1,5	200 x 750 x 640 / 19	¼(6,35)/¾(9,52)	3 850
3,5 kW ¹⁾	CS-Z35UD3EAW	3,50	4,50	4x1,5	200 x 750 x 640 / 19	¼(6,35)/¾(9,52)	4 380
5,0 kW ³⁾	CS-Z50UD3EAW	5,00	6,80	4x1,5	200 x 750 x 640 / 19	¼(6,35)/½(12,70)	4 960
6,0 kW	CS-Z60UD3EAW	6,00	8,50	4x1,5	200 x 750 x 640 / 19	¼(6,35)/½(12,70)	5 390

1) Wydajność grzewcza w kombinacji z jednostkami zewnętrznymi Free Multi z wyjątkiem CU-Z235TBE. W tym przypadku wydajność grzewcza wynosi 4,20 kW. 3) Wydajność grzewcza w kombinacji z jednostkami zewnętrznymi Free Multi z wyjątkiem CU-Z250TBE. W tym przypadku wydajność grzewcza wynosi 5,30 kW. 4) Kompatybilne tylko z jednostkami zewnętrznymi z czynnikiem R32, wyposażonymi w 2 przyłącza: CU-Z235TBE / CU-Z241TBE / CU-Z250TBE. Minimalna liczba podłączonych jednostek: 2 jednostki wewnętrzne.

Nowy układ typu Power Heat Multi

POWER HEAT

Jednostki zewnętrzne układu Power Heat Multi - R32

Praca w temperaturach do -25°C.

Rozwiązanie wyposażone w grzałkę tacy ociekowej.

Wysoka efektywność energetyczna: współczynnik efektywności energetycznej SCOP 4,60.

Nowość 2025



Jednostka zewnętrzna	Wydajność nominalna		SEER	SCOP	Wymiary ¹⁾ wys. x szer. x głęb. mm	Ciężar kg	Sugerowana cena detaliczna PLN netto
	Chłodzenie kW	Ogrzewanie kW					
1-faz. 4,0 ÷ 8,5 kW CU-2Z50ABEC	5,30	6,40	8,00 A++	4,40 A+	795 x 875 x 320	58	8 720
4,5 ÷ 11,0 kW CU-3Z75ABEC	7,50	8,60	8,00 A++	4,60 A++	795 x 875 x 320	62	11 620

Informacje na temat przyłączy rurowych

Jednostka zewnętrzna	kW	4,0 ÷ 8,5	4,5 ÷ 11,0
Średnica przyłączy rurowych (ciecz - gaz)	cal	¼ - ¾	¼ - ¾
Zakres długości orurowania	m	50	60
Zakres długości przewodu rurowego doprowadzonego do jednej jednostki	m	3 ÷ 25	3 ÷ 25
Różnica wysokości zainstalowania (jednostki wewn. i zewn.)	m	15	15
Długość rury ze wstępnie naładowanym czynnikiem chłodniczym	m	30	30
Dodatkowa ilość czynnika gazowego	g/m	20	20

1) Dodać 70 lub 95 mm na przyłączy rurowe.

Informacje elektryczne (zasilanie jednostki wewnętrznej)

Jednostka zewnętrzna	kW	Jednofazowe	
		4,0 ÷ 8,5	4,5 ÷ 11,0
Zalecany bezpiecznik	A	—	—
Zalecany przekrój przewodu zasilającego	mm ²	—	—
Przewód komunikacyjny jednostki wewn./zewn.	mm ²	—	—

Możliwe kombinacje jednostek zewnętrznych i wewnętrznych

Liczba pomieszczeń	Jednostka zewnętrzna	Wydajność podłączonych jednostek wewnętrznych (min. - maks.)	Jednostki ściennie Etherea			
			20	25	35	50
2	CU-2Z50ABEC	4,0 ÷ 8,5 kW	•	•	•	•
3	CU-3Z75ABEC	4,5 ÷ 11,0 kW	•	•	•	•



Opcjonalny sterownik przewodowy CZ-RD517C

Wbudowane

Jednostki ściennie Etherea	Jednostka wewnętrzna grafitowo-szara	Jednostka wewnętrzna srebrna	Jednostka wewnętrzna biała matowa	Wydajność nominalna		Przewód komunikacyjny jednostki wewn./zewn. mm ²	Wymiary / ciężar netto wys. x szer. x głęb. mm / kg	Średnica przyłączy rurowych Czynniki cieple / gazowy cal (mm)	Sugerowana cena detaliczna		
				Chłodzenie kW	Ogrzewanie kW				Grafitowo-szara PLN netto	Srebrna PLN netto	Biała PLN netto
2,0 kW	CS-XZ20ZKEW-H	CS-XZ20ZKEW	CS-Z20ZKEW	2,00	3,20	4x1,5	295 x 870 x 229 / 10	¼ (6,35) / ¾ (9,52)	2 250	2 250	2 050
2,5 kW	CS-XZ25ZKEW-H	CS-XZ25ZKEW	CS-Z25ZKEW	2,50	3,60	4x1,5	295 x 870 x 229 / 10	¼ (6,35) / ¾ (9,52)	2 380	2 380	2 150
3,5 kW	CS-XZ35ZKEW-H	CS-XZ35ZKEW	CS-Z35ZKEW	3,50	4,50	4x1,5	295 x 870 x 229 / 11	¼ (6,35) / ¾ (9,52)	2 710	2 710	2 240
5,0 kW	—	CS-XZ50ZKEW	CS-Z50ZKEW	5,00	6,80	4x2,5	295 x 1040 x 244 / 12	¼ (6,35) / ½ (12,70)	—	3 920	3 380

Nowy układ typu Power Heat Multi

Wydajne ogrzewanie i czystsze powietrze w pomieszczeniach dzięki pojedynczej jednostce zewnętrznej Układy typu multi-split zaprojektowany do pracy w zimnych strefach klimatycznych

Wydajne ogrzewanie dwóch lub trzech pomieszczeń za pomocą jednej jednostki zewnętrznej, nawet przy niskich temperaturach zewnętrznych rzędu -25°C. Rozwiązania typu multi-split oferują dużą elastyczność, ponieważ do jednej jednostki zewnętrznej można podłączyć od 2 do 3 jednostek wewnętrznych.

Patrz instalacja systemu Power Heat Multi w hotelu Arctic Treehouse w Laponii w Finlandii.



Niezawodne ogrzewanie nawet w czasie najbardziej mroźnej zimy.

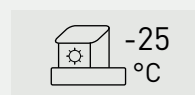

Niezawodne ogrzewanie nawet przy temperaturze zewnętrznej -25°C



Rozwiązanie wyposażone w grzałkę tacy ociekowej

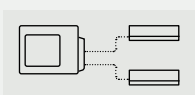

Kompatybilne z jednostkami wewnętrznymi Etherea z nano™ X

Mniejszy wpływ na estetykę budynku, mniejsze potrzeby w zakresie instalacji i konserwacji.

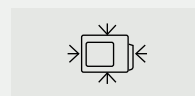

Bezproblemowe podłączenie jednostki zewnętrznej



Krótszy czas instalacji



Wyjątkowo prosta konserwacja

Multi TZ ścienne

Jednostki zewnętrzne Multi TZ · R32

Nawet 3 jednostki wewnętrzne podłączone do jednej jednostki zewnętrznej.

Wysoka klasa efektywności energetycznej A++ SEER.

Praca w temperaturach do -15°C w trybie ogrzewania.



Jednostka zewnętrzna	Wydajność nominalna		SEER	SCOP	Wymiary ¹⁾ wys. x szer. x głęb. mm	Ciężar kg	Sugerowana cena detaliczna PLN netto
	Chłodzenie kW	Ogrzewanie kW					
			od A+++ do D	od A+++ do D			
3,2 ÷ 6,0 kW CU-2TZ41TBE	4,10	4,40	7,10 A++	4,30 A+	542 x 780 x 289	35	5 980
1-faz. 3,2 ÷ 7,7 kW CU-2TZ50TBE	5,00	5,70	7,00 A++	4,20 A+	542 x 780 x 289	35	6 350
4,5 ÷ 9,5 kW CU-3TZ52TBE	5,20	6,80	7,60 A++	4,20 A+	795 x 875 x 320	71	8 050

Informacje na temat przyłączy rurowych

Jednostka zewnętrzna	kW	3,2 ÷ 6,0	3,2 ÷ 7,7	4,5 ÷ 9,5
Średnica przyłączy rurowych (ciecz - gaz)	cal	¼ - ¾	¼ - ¾	¼ - ¾
Zakres długości orurowania	m	6 ÷ 30	6 ÷ 30	6 ÷ 50
Zakres długości przewodu rurowego doprowadzonego do jednej jednostki	m	3 ÷ 20	3 ÷ 20	3 ÷ 25
Różnica wysokości zainstalowania (jednostki wewn. i zewn.)	m	10	10	15
Długość rury ze wstępnie naładowanym czynnikiem chłodniczym	m	20	20	30
Dodatkowa ilość czynnika gazowego	g/m	15	15	20

1) Dodać 70 lub 95 mm na przyłączy rurowe.

Informacje elektryczne (zasilanie jednostki wewnętrznej)

Jednostka zewnętrzna	kW	Jednofazowe		
		3,2 ÷ 6,0	3,2 ÷ 7,7	4,5 ÷ 9,5
Zalecany bezpiecznik	A	16	16	16
Zalecany przekrój przewodu zasilającego	mm ²	2,5	2,5	2,5
Przewód komunikacyjny jednostki wewn./zewn.	mm ²	4x1,5	4x1,5	4x1,5

Możliwe kombinacje jednostek zewnętrznych i wewnętrznych

Liczba pomieszczeń	Jednostka zewnętrzna	Wydajność podłączonych jednostek wewnętrznych (min. - maks.)	Ultradużkowe jednostki ściennie TZ					
			16	20	25	35	42	50
2	CU-2TZ41TBE	3,2 ÷ 6,0 kW	•	•	•	•		
	CU-2TZ50TBE	3,2 ÷ 7,7 kW	•	•	•	•	•	•
3	CU-3TZ52TBE	4,5 ÷ 9,5 kW	•	•	•	•	•	•

Minimalna liczba podłączonych jednostek: 2 jednostki wewnętrzne.



Opcjonalny sterownik przewodowy CZ-RD517C

Wbudowane

Ultradużkowe jednostki ściennie TZ	Jednostka wewnętrzna	Wydajność nominalna		Przewód komunikacyjny jednostki wewn./zewn. mm ²	Wymiary / ciężar netto mm / kg	Średnica przyłączy rurowych Czynnik ciekły / gazowy cal (mm)	Sugerowana cena detaliczna PLN netto
		Chłodzenie kW	Ogrzewanie kW				
1,6 kW	CS-MTZ16ZKE	1,60	2,60	4x1,5	290 x 779 x 209 / 8	¼(6,35) / ¾(9,52)	1 480
2,0 kW	CS-TZ20ZKEW	2,00	3,20	4x1,5	290 x 779 x 209 / 8	¼(6,35) / ¾(9,52)	1 560
2,5 kW	CS-TZ25ZKEW	2,50	3,60	4x1,5	290 x 779 x 209 / 8	¼(6,35) / ¾(9,52)	1 640
3,5 kW	CS-TZ35ZKEW	3,50	4,50	4x1,5	290 x 779 x 209 / 8	¼(6,35) / ¾(9,52)	1 870
4,2 kW	CS-TZ42ZKEW	4,20	5,60	4x1,5	290 x 779 x 209 / 8	¼(6,35) / ½(12,70)	2 640
5,0 kW	CS-TZ50ZKEW	5,00	6,80	4x2,5	290 x 779 x 209 / 8	¼(6,35) / ½(12,70)	2 800

Nowość RAC Solo

RAC Solo · R290 / R32

Kompaktowe wymiary, głębokość tylko 165 mm.
Brak jednostki zewnętrznej.
Dostępne tryby ogrzewania i chłodzenia lub samego chłodzenia.
Sterowanie przez Wi-Fi za pomocą aplikacji Aquarea Home.

Nowość 2025

R290

R32

Wbudowane

Zestaw biały matowy

		Wydajność nominalna		SEER od A+++ do D	SCOP od A+++ do D	Objętościowy przepływ powietrza Umiarkowany m ³ /min	Zewnętrzny przepływ powietrza Umiarkowany m ³ /min	Wymiary wys. x szer. x głęb. mm	Ciężar kg	Sugerowana cena detaliczna PLN netto
		Chłodzenie kW	Ogrzewanie kW							
1-faz.	1,7 kW P-M0G16IC5-E	1,73	1,71	4,60 B	3,70 A	5,0	6,0	549 x 810 x 165	38	11 000
	2,0 kW P-MOZ20IC5-E	2,09	2,08	4,70 A	3,80 A	5,2	6,3	549 x 1010 x 165	41	11 500
	2,5 kW P-MOZ25IC5-E	2,33	2,31	4,60 B	3,70 A	5,3	6,5	549 x 1010 x 165	41	12 000
	3,0 kW P-MOZ30IC5-E	2,87	2,75	4,10 C	3,40 A	5,8	7,7	549 x 1010 x 165	41	13 000

1) Etykieta energetyczna w skali od A+++ do D.

Domestic AirCon Quick Selector

To łatwe w użyciu narzędzie online dla naszej gamy urządzeń domowych pozwala wybrać najbardziej odpowiedni układ typu split lub multi-split dla potrzeb każdego projektu i uzyskać odpowiednie parametry dla konkretnego zastosowania.

Skonfiguruj swój system multi-split w kilku krokach za pomocą naszego narzędzia online i sprawdź wszystkie możliwe kombinacje.



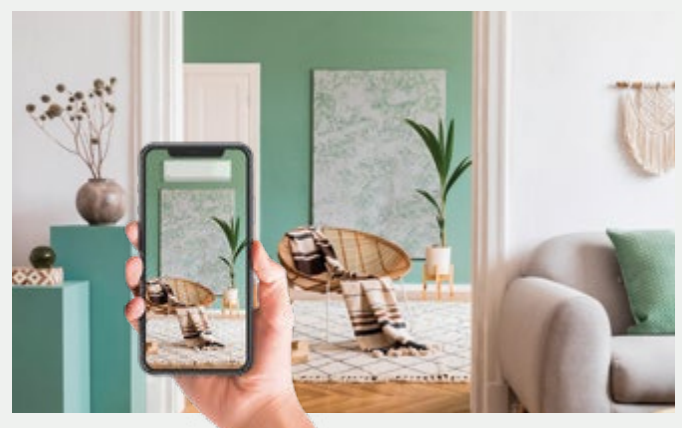

AR Heat Pump Viewer

Chcesz pokazać klientowi, jak klimatyzator Panasonic będzie wyglądał w konkretnym pomieszczeniu? Jest to możliwe dzięki narzędziu wizualizacyjnemu AR Heat Pump Viewer, wykorzystującemu rzeczywistość rozszerzoną.

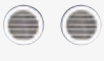

Kompatybilność			Sugerowana cena detaliczna (PLN netto)
	Adapter Wi-Fi do inteligentnego sterowania za pośrednictwem aplikacji Panasonic Comfort Cloud	CZ-TACG1	440
	Adapter interfejsu RAC do integracji z S-Link, plus wejście zewnętrzne i wyjście alarmu/statusu	CZ-CAPRA1	990
	Interfejs KNX. Możliwość wykorzystania interfejsu we wszystkich modelach wyposażonych w złącze CN-CNT (Intesis).	PAW-AC-KNX-1i	1 800
	Interfejs Modbus. Możliwość wykorzystania interfejsu we wszystkich modelach wyposażonych w złącze CN-CNT (Intesis).	PAW-AC-MBS-1	1 800
	Interfejs BACnet. Możliwość wykorzystania interfejsu we wszystkich modelach wyposażonych w złącze CN-CNT (Intesis).	PAW-AC-BAC-1	2 750
	Interfejs KNX. Możliwość wykorzystania interfejsu we wszystkich modelach wyposażonych w złącze CN-CNT (Airzone).	PAW-AZAC-KNX-1	1 320
	Interfejs Modbus. Możliwość wykorzystania interfejsu we wszystkich modelach wyposażonych w złącze CN-CNT (Airzone).	PAW-AZAC-MBS-1	1 320
	Interfejs BACnet. Możliwość wykorzystania interfejsu we wszystkich modelach wyposażonych w złącze CN-CNT (Airzone).	PAW-AZAC-BAC-1	1 650
	Możliwość wykorzystania interfejsu we wszystkich modelach wyposażonych w złącze CN-RMT.	PAW-AC-DIO	950
Sterowniki indywidualne			Sugerowana cena detaliczna (PLN netto)
	Sterownik przewodowy do jednostek ściennych i konsol podłogowych	CZ-RD517C	630
	Pilot zdalnego sterowania na podczerwień Sky z kablem odbiornika podczerwieni o długości 2 m	CZ-RL511D	360
	Sterownik przewodowy CONEX (bez obsługi komunikacji bezprzewodowej), do 4-kierunkowych jednostek kasetonowych 60x60 PY3, biały	CZ-RTC6W	670
	Sterownik przewodowy CONEX z Bluetooth®, do 4-kierunkowych jednostek kasetonowych 60x60 PY3, biały	CZ-RTC6WBL	830
	Sterownik przewodowy CONEX z Bluetooth® i Wi-Fi, do 4-kierunkowych jednostek kasetonowych 60x60 PY3, biały	CZ-RTC6WBLW2	1 110
	Sterownik przewodowy CONEX (bez obsługi komunikacji bezprzewodowej), do 4-kierunkowych jednostek kasetonowych 60x60 PY3, czarny	CZ-RTC6	670
	Sterownik przewodowy CONEX z Bluetooth®, do 4-kierunkowych jednostek kasetonowych 60x60 PY3, czarny	CZ-RTC6BL	830
	Sterownik przewodowy CONEX z Bluetooth® i Wi-Fi, do 4-kierunkowych jednostek kasetonowych 60x60 PY3, czarny	CZ-RTC6BLW2	1 110
	Sterownik przewodowy z funkcją Econavi i Datanavi do jednostek kasetonowych PY3	CZ-RTC5B	650

Panel		Sugerowana cena detaliczna (PLN netto)
	Panel do 4-kierunkowych jednostek kasetonowych 60x60 – PY3	CZ-KPY4 920
Zwężka rurowa		Sugerowana cena detaliczna (PLN netto)
	Do redukcji średnicy przyłącza przy jednostce wewnętrznej z 1/2 cala na 3/8 cala.	CZ-MA1PA 50
	Do zwiększenia średnicy przyłącza przy jednostce zewnętrznej z 3/8 cala na 1/2 cala.	CZ-MA2PA 70
	Do redukcji średnicy przyłącza przy jednostce wewnętrznej z 5/8 cala na 1/2 cala.	CZ-MA3PA 80
Wyposażenie dodatkowe RAC Solo		Sugerowana cena detaliczna (PLN netto)
	Zestaw zewnętrznych kratki aluminiowych ze stałymi lamelami (otwory 162 mm)	PCZ-GB0738 390
	Zestaw zewnętrznych kratki aluminiowych ze stałymi lamelami (otwory 202 mm)	PCZ-GB1091 510
	Zestaw do ochrony przed owadami (1 metalowa siatka, 1 siatka z metalowego drutu i akcesoria do mocowania)	PCZ-GB0755 350
	Wyjście boczne do montażu narożnego (wyjście prawe)	PCZ-L00773 4 480
	Wyjście boczne do montażu narożnego (wyjście lewe)	PCZ-L00774 4 480
	Zestaw pokrywy dolnej do montażu nad głową Do modelu P-MOZ20/25/30IC5-E	PCZ-GB0737 350
	Zestaw dolnej pokrywy do montażu wysoko na ścianie Do modelu P-MOG16IC5-E	PCZ-GB1105 350
	Grzałka do rury odprowadzającej skropliny*	PCZ-GB1119 230

* Należy sprawdzić dostępność.

Układy powietrze-powietrze Panasonic do obiektów handlowo-usługowych

Firma Panasonic opracowała serię wysokosprawnych klimatyzatorów przeznaczonych do pracy w obiektach handlowo-usługowych. Potwierdza to nasze zaangażowanie w ochronę środowiska naturalnego, a wysokowydajna technologia sprężarek inwerterowych optymalizuje parametry pracy.

PACi





Nowość 2025

Jet Air Stream

- Duży objętościowy nawiew powietrza na dużych przestrzeniach, natężenie przepływu powietrza do 5000 m³/h
- Optymalny komfort dzięki dyszom samokierującym Smart Jet
- Dostępne są trzy wersje: Smart Jet (dysze samoczynnie nakierowujące nawiew powietrza), dysze ustawiane ręcznie i połączenie kanałowe

Większa elastyczność dzięki ulepszonej linii jednostek wewnętrznych PACi NX

- Montaż ścienny – PK4: Nowa, płaska konstrukcja ze stylowym, matowym wykończeniem w kolorze białym ułatwia serwisowanie, a technologia nanoe™ X (Generator Mark 3) zapewnia lepszą jakość powietrza w pomieszczeniach
- 4-kierunkowe jednostki kasetonowe 90x90 PU3: Nowe grafitowo-czarne i białe panele do różnych niewymagających zastosowań komercyjnych

Filtr zanieczyszczeń powietrza BION

Rozwiązanie odpowiadające za jakość powietrza w pomieszczeniach filtruje niektóre rodzaje zanieczyszczeń, takie jak dwutlenek azotu (NO₂), tlenki azotu (NO_x) i ozon (O₃). Zaprojektowany z myślą o jednostce kanałowej z 2 wariantami montażu – PF3.

PACi NX serii Elite: najwyższej klasy klimatyzatory do zastosowań komercyjnych (3,6 - 25,0 kW)

- 3-przewodowe zasilanie i komunikacja w celu zapewnienia bezproblemowej modernizacji
- Wysoka wydajność SEER: 8,9 A+++ / SCOP: 5,1 A+++ przy mocy 3,6 kW (jednostki kasetonowe 90x90)
- Kompaktowa jednostka zewnętrzna z pojedynczym wentylatorem dla wszystkich wydajności
- Maksymalna długość przewodów rurowych 100 m¹⁾
- Szeroki zakres temperatur pracy, do 52°C w trybie chłodzenia i do -20°C w trybie ogrzewania
- Seria Big PACi NX (20,0-25,0 kW): Jednostki PACi z wodnym wymiennikiem ciepła do produkcji wody lodowej i ciepłej wody użytkowej, zapewniające wysoką efektywność energetyczną klasy A+++ (skala: od A+++ do D)

1) W przypadku modeli o mocy od 10,0 do 25,0 kW.

Jednostki PACi NX serii Standard: wysoka jakość za przystępną cenę (2,5 - 14,0 kW)

- 3-przewodowe zasilanie i komunikacja w celu zapewnienia bezproblemowej modernizacji
- Najwyższe wartości współczynników SEER/SCOP w kategorii klimatyzatorów ze standardowymi sprężarkami inwerterowymi: 8,1 A++ / SCOP: 4,8 A++ przy mocy 3,6 kW (jednostki kasetonowe 90 x 90)
- Niska jednostka zewnętrzna z jednym wentylatorem
- Praca w temperaturach do +43°C w trybie chłodzenia i do -15°C w trybie ogrzewania

Kompletna linia jednostek wewnętrznych powietrze-powietrze z generatorem nanoe™ X w standardzie

Lepsza jakość powietrza w pomieszczeniach dzięki nanoe™ X

- W generator nanoe™ X nie są wbudowane żadne filtry, a więc nie wymaga konserwacji
- Skuteczność hamowania aktywności sadzonego na powierzchni koronawirusa SARS-CoV-2 rzędu 99,9% w czasie 2 godzin¹⁾

1) Nowy koronawirus (SARS-CoV-2) > [Organizacja przeprowadzająca badania] Texcell (Francja) [Obiekt poddawany badaniu] Osadzony na powierzchni nowy koronawirus (SARS-CoV-2) [Badana objętość] Zamknięty pojemnik 45 l [Wynik badania] Aktywność zahamowana w 99,9% w ciągu 2 godzin [Protokół z badania] 1140-01 A1.

Wodny wymiennik ciepła do produkcji wody lodowej i ciepłej wody użytkowej

- Temperatura wody na wylocie w trybie chłodzenia od 5 do 15°C, w trybie ogrzewania od 30 do 55°C
- Stała temperatura przepływu 55°C
- Klasa efektywności energetycznej A+++ (skala od A+++ do D)
- Elastyczne rozwiązanie zapewniające oszczędność miejsca

CONEX. Urządzenia i aplikacje













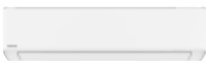







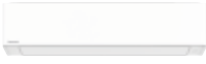
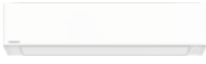













- Intuicyjna obsługa i stylowy wygląd; dostępny w kolorze białym i czarnym
- Aplikacje do codziennej obsługi zdalnej przez Bluetooth®¹⁾ lub Wi-Fi²⁾
- Aplikacja Panasonic H&C Diagnosis dla profesjonalistów¹⁾

1) Aplikacja Panasonic H&C Control i Panasonic H&C Diagnosis.
2) Aplikacja Panasonic Comfort Cloud.

Klimatyzator YKEA-1 do serwerowni

- Idealne rozwiązanie do mniejszych serwerowni
- Urządzenie zaprojektowane do pracy ciągłej
- Praca w temperaturze otoczenia do -25°C
- Żaluzje Aerowings 2.0 zapewniające lepsze parametry nawiewu powietrza
- Wysoka sprawność sezonowa

Klimatyzatory komercyjne

Strona	Jednostki wewnętrzne	2,5 kW	3,6 kW	4,5 kW ¹⁾	5,0 kW	6,0 kW
STR. 24	Jednostki ściennie Professional · R32 ²⁾	 CS-Z25YKEA-1	 CS-Z35YKEA-1	 CS-Z42YKEA-1	 CS-Z50YKEA-1	
STR. 24	Jednostki ściennie PACi NX · R32 ³⁾		 S-3650PK3E	 S-3650PK3E	 S-3650PK3E	 S-6010PK3E
STR. 25	NOWOŚĆ Jednostki ściennie PACi NX · R32	 S-2545PK4E	 S-2545PK4E	 S-2545PK4E	 S-5010PK4E	 S-5010PK4E
STR. 26	4-kierunkowe jednostki kasetonowe 60x60 PACi NX · R32	 S-25PY3E	 S-36PY3E	 S-50PY3E	 S-60PY3E	
STR. 27	4-kierunkowe jednostki kasetonowe 90x90 PACi NX · R32		 S-3650PU3E	 S-3650PU3E	 S-3650PU3E	 S-6071PU3E
STR. 28	Jednostki sufitowe PACi NX · R32		 S-3650PT3E	 S-3650PT3E	 S-3650PT3E	 S-6071PT3E
STR. 29	Jednostki kanałowe z 2 wariantami montażu PACi NX · R32		 S-3650PF3E	 S-3650PF3E	 S-3650PF3E	 S-6071PF3E
STR. 30	Jednostki kanałowe Big PACi NX o wysokim ciśnieniu statycznym i mocy 20-25 kW · R32					
STR. 31	NOWOŚĆ PACi NX Jet Air Stream · R32					
	Jednostki zewnętrzne	2,5 kW	3,6 kW		5,0 kW	6,0 kW
	Jednostki PACi NX serii Elite · R32 Big PACi NX (20,0-25,0 kW) · R32		 U-36PZH3E5		 U-50PZH3E5	 U-60PZH3E5
	Jednostki PACi NX serii Standard · R32	 U-25PZ3E5	 U-36PZ3E5		 U-50PZ3E5	 U-60PZ3E5A

1) Jednostki wewnętrzne o mocy 4,5 kW dostępne tylko w ramach układów typu split podwójny, potrójny i poczwórny. 2) Niekompatybilne z jednostkami zewnętrznymi serii PACi NX i wyposażeniem dodatkowym. Mogą obowiązywać warunki sprzedaży dotyczące klimatyzatorów domowych. Prosimy o kontakt z lokalnym przedstawicielem handlowym. 3) Do wyczerpania zapasów.

* U-__E5 jednofazowe / U-__E8 trójfazowe.

+ JEDNOSTKI OPCJONALNE W CZĘŚCI POŚWIĘCONEJ WENTYLACJI

7,1 kW

10,0 kW

12,5 kW

14,0 kW

20,0 kW

25,0 kW

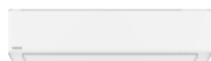

CS-Z71YKEA-1

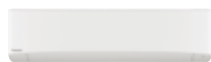

S-6010PK3E

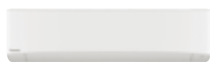

S-6010PK3E



S-5010PK4E



S-5010PK4E



S-6071PU3E



S-1014PU3E



S-1014PU3E



S-1014PU3E

Nowy panel w kolorze grafitowo-czarnym (RAL9011).
*dostępne od lata 2025



S-6071PT3E



S-1014PT3E



S-1014PT3E



S-1014PT3E



S-6071PF3E



S-1014PF3E



S-1014PF3E



S-1014PF3E



S-200PE4E



S-250PE4E



P-VTVF140MC5-PE /
P-VTVF140NC5-PE /
P-VTVF140PC5-PE



P-VTVF250MC5-PE /
P-VTVF250NC5-PE /
P-VTVF250PC5-PE

7,1 kW

10,0 kW

12,5 kW

14,0 kW

20,0 kW

25,0 kW



U-71PZH4E5 / U-71PZH4E8



U-100PZH4E5 / U-100PZH4E8



U-125PZH4E5 / U-125PZH4E8



U-140PZH4E5 / U-140PZH4E8

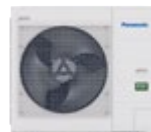

U-200PZH4E8

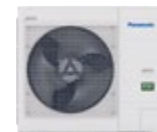

U-250PZH4E8



U-71PZ3E5A



U-100PZ3E5 / U-100PZ3E8



U-125PZ3E5 / U-125PZ3E8



U-140PZ3E5 / U-140PZ3E8

Jednostka ścienna Professional

Jednostki ściene Professional -25°C · R32

Przeznaczone do pracy ciągłej dla serwerowni.

Wysoka sprawność sezonowa.

Praca w temperaturach do +43°C w trybie chłodzenia
i do -15°C w trybie ogrzewania.



Zestaw (sterownik w zestawie)				Jednostka wewnętrzna			Jednostka zewnętrzna			Sugerowana cena detaliczna		
kW	KIT	Wydajność nominalna		SEER ¹⁾	SCOP ¹⁾	Wymiary wys. x szer. x głęb. mm	Ciężar kg	Wymiary ²⁾ wys. x szer. x głęb. mm	Ciężar kg	PLN netto		
		Chłodzenie kW	Ogrzewanie kW									
2,5 kW	KIT-Z25-YKEA-1	2,50	3,40	9,5 A+++	4,6 A++	CS-Z25YKEA-1	295 x 870 x 229	11	CU-Z25YKEA-1	542 x 780 x 289	30	5 760
3,5 kW	KIT-Z35-YKEA-1	3,50	4,00	9,6 A+++	4,6 A++	CS-Z35YKEA-1	295 x 870 x 229	11	CU-Z35YKEA-1	542 x 780 x 289	30	6 840
1-faz. 4,2 kW	KIT-Z42-YKEA-1	4,20	5,30	8,6 A+++	4,5 A+	CS-Z42YKEA-1	295 x 870 x 229	11	CU-Z42YKEA-1	542 x 780 x 289	30	7 870
5,0 kW	KIT-Z50-YKEA-1	5,00	5,80	8,6 A+++	4,6 A++	CS-Z50YKEA-1	295 x 1040 x 244	12	CU-Z50YKEA-1	695 x 875 x 320	40	8 740
7,1 kW	KIT-Z71-YKEA-1	7,10	8,20	6,5 A++	4,1 A+	CS-Z71YKEA-1	295 x 1040 x 244	13	CU-Z71YKEA-1	695 x 875 x 320	45	10 360

Informacje na temat przyłączy rurowych

Zestaw	kW	2,5	3,5	4,2	5,0	7,1
Średnica przyłączy rurowych (ciecz - gaz)	cal	¼ - ¾	¼ - ¾	¼ - ½	¼ - ½	¼ - ½
Zakres długości przewodu rurowego	m	3 ÷ 20	3 ÷ 20	3 ÷ 20	3 ÷ 30	3 ÷ 30
Różnica wysokości zainstalowania [jednostki wewn. i zewn.]	m	15	15	15	15	20
Długość rury ze wstępnie natadowanym czynnikiem chłodniczym	m	7,5	7,5	7,5	7,5	10
Dodatkowa ilość czynnika gazowego	g/m	10	10	10	15	25

Informacje elektryczne (zasilanie jednostki wewnętrznej)

Zestaw	kW	Jednofazowe				
		2,5	3,5	4,2	5,0	7,1
Zalecany bezpiecznik	A	16	16	16	16	20
Przewód komunikacyjny jednostki wewn./zewn.	mm ²	4x1,5	4x1,5	4x1,5	4x2,5	4x2,5

1) Etykieta energetyczna w skali od A+++ do D. 2) Dodać 70 mm na przyłącze rurowe. * Niekompatybilne z jednostkami zewnętrznymi serii PACi NX i akcesoriami. Mogą obowiązywać warunki sprzedaży dotyczące klimatyzatorów domowych. Prosimy o kontakt z lokalnym przedstawicielem handlowym.

Seria PACi NX

DO WYCZERPANIA ZAPASÓW Jednostki ściene PACi NX serii Elite – PK3 · R32

Nowoczesne wzornictwo, płaska budowa.

Generator nanoe™ X Mark 2.

Praca w temperaturach do +52°C¹⁾ w trybie chłodzenia
i do -20°C w trybie ogrzewania.



Zestaw (nie zawiera sterownika - patrz akcesoria)				Jednostka wewnętrzna			Jednostka zewnętrzna			Sugerowana cena detaliczna		
kW	KIT	Wydajność nominalna		SEER ²⁾	SCOP ²⁾	Wymiary wys. x szer. x głęb. mm	Ciężar kg	Wymiary wys. x szer. x głęb. mm	Ciężar kg	PLN netto		
		Chłodzenie kW	Ogrzewanie kW									
3,6 kW	KIT-36PK3ZH5	3,6	4,0	8,4 A++	4,9 A++	S-3650PK3E	302 x 1120 x 236	13	U-36PZH3E5	695 x 875 x 320	42	11 490
5,0 kW	KIT-50PK3ZH5	5,0	5,6	8,0 A++	4,7 A++	S-3650PK3E	302 x 1120 x 236	13	U-50PZH3E5	695 x 875 x 320	42	12 520
1-faz. 6,0 kW	KIT-60PK3ZH5	6,1	7,0	7,2 A++	4,8 A++	S-6010PK3E	302 x 1120 x 236	14	U-60PZH3E5	695 x 875 x 320	43	13 870
7,1 kW	KIT-71PK3ZH45	7,1	8,0	6,8 A++	4,7 A++	S-6010PK3E	302 x 1120 x 236	14	U-71PZH4E5	996 x 980 x 370	66	14 690
10,0 kW	KIT-100PK3ZH45	9,5	9,5	6,4 A++	4,1 A+	S-6010PK3E	302 x 1120 x 236	14	U-100PZH4E5	996 x 980 x 370	84	16 880
3-faz. 7,1 kW	KIT-71PK3ZH48	7,1	8,0	6,7 A++	4,7 A++	S-6010PK3E	302 x 1120 x 236	14	U-71PZH4E8	996 x 980 x 370	66	14 940
10,0 kW	KIT-100PK3ZH48	9,5	9,5	6,3 A++	3,9 A	S-6010PK3E	302 x 1120 x 236	14	U-100PZH4E8	996 x 980 x 370	84	17 120

Informacje na temat przyłączy rurowych

Zestaw	kW	3,6	5,0	6,0	7,1	10,0
Średnica przyłączy rurowych (ciecz-gaz)	cal	¼ - ½	¼ - ½	¼ - ½	¾ - ¾	¾ - ¾
Zakres długości przewodu rurowego	m	3 ÷ 40	3 ÷ 40	3 ÷ 40	5 ÷ 60	5 ÷ 100
Różnica wysokości zainstalowania jednostki wewn. i zewn. ²⁾	m	15/30	15/30	15/30	15/30	15/30
Długość rury ze wstępnie natadowanym czynnikiem chłodniczym	m	30	30	30	30	30
Dodatkowa ilość czynnika gazowego	g/m	15	15	15	45	45

Informacje elektryczne (zasilanie jednostki zewnętrznej)

Zestaw	kW	Jednofazowe					Trójfazowe	
		3,6	5,0	6,0	7,1	10,0	7,1	10,0
Zalecany bezpiecznik	A	20	20	25	25	35	16	16
Przewód komunikacyjny jednostki wewn./zewn.	mm ²	4x1,5	4x1,5	4x1,5	4x2,5	4x2,5	4x2,5	4x2,5

1) Dla modeli U-***PZH4E5(8). Etykieta energetyczna w skali od A+++ do D. W przypadku modeli o mocy poniżej 12 kW wskaźniki SEER i SCOP obliczono według wartości podanych w rozporządzeniu (UE) nr 626/2011. W przypadku modeli o mocy powyżej 12 kW wartości $\eta_{s,c}$ / $\eta_{s,h}$ obliczono w oparciu o normę EN 14825. 2) Jednostka zewnętrzna zainstalowana niżej / jednostka zewnętrzna zainstalowana wyżej.

Seria PACi NX

DO WYCZERPANIA ZAPASÓW Jednostki ścienne PACi NX serii Standard – PK3 - R32

Nowoczesne wzornictwo, płaska budowa.

Generator nanoe™ X Mark 2.

Praca w temperaturach do +43°C w trybie chłodzenia i do -15°C w trybie ogrzewania.



Zestaw (nie zawiera sterownika - patrz akcesoria)					Jednostka wewnętrzna			Jednostka zewnętrzna			Sugerowana cena detaliczna		
kW	KIT	Wydajność nominalna		SEER ¹⁾	SCOP ¹⁾	Wymiary wys. x szer. x głęb. mm	Ciężar kg	Wymiary wys. x szer. x głęb. mm	Ciężar kg	PLN netto			
		Chłodzenie kW	Ogrzewanie kW										
3,6 kW	KIT-36PK3Z5	3,6	3,6	7,6 A++	4,5 A+	S-3650PK3E	302x1120x236	13	U-36PZ3E5	619x824x299	32	10 050	
5,0 kW	KIT-50PK3Z5	5,0	5,0	7,4 A++	4,4 A+	S-3650PK3E	302x1120x236	13	U-50PZ3E5	619x824x299	35	10 870	
1-faz.	6,0 kW	KIT-60PK3Z5	6,1	6,1	7,0 A++	4,7 A++	S-6010PK3E	302x1120x236	14	U-60PZ3E5A	695x875x320	42	12 390
	7,1 kW	KIT-71PK3Z5	7,1	7,1	5,8 A+	4,4 A+	S-6010PK3E	302x1120x236	14	U-71PZ3E5A	695x875x320	50	13 260
3-faz.	10,0 kW	KIT-100PK3Z5	9,0	9,0	6,5 A++	3,9 A	S-6010PK3E	302x1120x236	14	U-100PZ3E5	996x980x370	83	14 080
	10,0 kW	KIT-100PK3Z8	9,0	9,0	6,5 A++	3,9 A	S-6010PK3E	302x1120x236	14	U-100PZ3E8	996x980x370	83	14 810

Informacje na temat przyłączy rurowych

Zestaw	kW	3,6	5,0	6,0	7,1	10,0
Średnica przyłączy rurowych (ciecz-gaz)	cal	1/4 - 1/2	1/4 - 1/2	1/4 - 1/2	1/4 - 5/8	3/8 - 5/8
Zakres długości przewodu rurowego	m	3 ÷ 15	3 ÷ 20	3 ÷ 40	3 ÷ 40	5 ÷ 50
Różnica wysokości zainstalowania jednostki wewn. i zewn. ²⁾	m	15 / 15	15 / 15	15 / 30	20 / 30	15 / 30
Długość rury ze wstępnie naładowanym czynnikiem chłodniczym	m	7,5	7,5	30	30	30
Dodatkowa ilość czynnika gazowego	g/m	10	15	15	17	45

Informacje elektryczne (zasilanie jednostki zewnętrznej)

Zestaw	kW	Jednofazowe					Trójfazowe	
		3,6	5,0	6,0	7,1	10,0	10,0	
Zalecany bezpiecznik	A	20	20	25	25	35	16	
Przewód komunikacyjny jednostki wewn./zewn.	mm ²	4x1,5	4x1,5	4x1,5	4x2,5	4x2,5	4x2,5	

1) Etykieta energetyczna w skali od A+++ do D. W przypadku modeli o mocy poniżej 12 kW wskaźniki SEER i SCOP obliczono według wartości podanych w rozporządzeniu (UE) nr 626/2011. W przypadku modeli o mocy powyżej 12 kW wartości $\eta_{s,c}$ / $\eta_{s,h}$ obliczono w oparciu o normę EN 14825. 2) Jednostka zewnętrzna zainstalowana niżej / jednostka zewnętrzna zainstalowana wyżej.

NOWOŚĆ Jednostki ścienne PACi NX serii Elite – PK4 - R32

Nowoczesna, płaska konstrukcja ze stylowym matowym białym wykończeniem; z nanoe™ X (Generator Mark 3).

Łatwiejsze serwisowanie wentylatorów.

Praca w temperaturach do +52°C¹⁾ w trybie chłodzenia i do -20°C w trybie ogrzewania.



Zestaw (nie zawiera sterownika - patrz akcesoria)					Jednostka wewnętrzna			Jednostka zewnętrzna			Sugerowana cena detaliczna		
kW	KIT	Wydajność nominalna		SEER ²⁾	SCOP ²⁾	Wymiary wys. x szer. x głęb. mm	Ciężar kg	Wymiary wys. x szer. x głęb. mm	Ciężar kg	PLN netto			
		Chłodzenie kW	Ogrzewanie kW										
3,6 kW	KIT-36PK4ZH5	3,5	4,0	7,7 A++	4,7 A++	S-2545PK4E	290x765x214	9	U-36PZH3E5	695x875x320	42	11 490	
5,0 kW	KIT-50PK4ZH5	5,0	5,6	8,0 A++	4,6 A++	S-5010PK4E	295x1060x249	14	U-50PZH3E5	695x875x320	42	13 050	
1-faz.	6,0 kW	KIT-60PK4ZH5	6,1	7,0	7,1 A++	4,7 A++	S-5010PK4E	295x1060x249	14	U-60PZH3E5	695x875x320	43	13 870
	7,1 kW	KIT-71PK4ZH5	7,1	7,8	6,6 A++	4,6 A++	S-5010PK4E	295x1060x249	14	U-71PZH4E5	996x980x370	66	14 690
3-faz.	10,0 kW	KIT-100PK4ZH5	9,5	9,5	6,6 A++	4,1 A+	S-5010PK4E	295x1060x249	14	U-100PZH4E5	996x980x370	84	16 880
	7,1 kW	KIT-71PK4ZH48	7,1	7,8	6,6 A++	4,6 A++	S-5010PK4E	295x1060x249	14	U-71PZH4E8	996x980x370	66	14 940
10,0 kW	KIT-100PK4ZH48	9,5	9,5	6,6 A++	4,1 A+	S-5010PK4E	295x1060x249	14	U-100PZH4E8	996x980x370	82	17 120	

Informacje na temat przyłączy rurowych

Zestaw	kW	3,6	5,0	6,0	7,1	10,0
Średnica przyłączy rurowych (ciecz - gaz)	cal	1/4 - 1/2	1/4 - 1/2	1/4 - 1/2	3/8 - 5/8	3/8 - 5/8
Zakres długości przewodu rurowego	m	3 ÷ 40	3 ÷ 40	3 ÷ 40	5 ÷ 60	5 ÷ 100
Różnica wysokości zainstalowania jednostki wewn. i zewn. ³⁾	m	15/30	15/30	15/30	15/30	15/30
Długość rury ze wstępnie naładowanym czynnikiem chłodniczym	m	30	30	30	30	30
Dodatkowa ilość czynnika gazowego ⁴⁾	g/m	15	15	15	30	40

Informacje elektryczne (zasilanie jednostki zewnętrznej)

Zestaw	kW	Jednofazowe					Trójfazowe	
		3,6	5,0	6,0	7,1	10,0	7,1	10,0
Zalecany bezpiecznik	A	20	20	25	25	35	16	16
Przewód komunikacyjny jednostki wewn./zewn.	mm ²	4x1,5	4x1,5	4x1,5	4x2,5	4x2,5	4x2,5	4x2,5

1) Dla modeli U-***PZH4E5(8). 2) Etykieta energetyczna w skali od A+++ do D. W przypadku modeli o mocy poniżej 12 kW wskaźniki SEER i SCOP obliczono według wartości podanych w rozporządzeniu (UE) nr 626/2011. W przypadku modeli o mocy powyżej 12 kW wartości $\eta_{s,c}$ / $\eta_{s,h}$ obliczono w oparciu o normę EN 14825. 3) Jednostka zewnętrzna zainstalowana niżej / jednostka zewnętrzna zainstalowana wyżej. 4) Informacje na temat wymaganej ilości czynnika chłodniczego dla systemów z wieloma jednostkami wewnętrznymi można znaleźć w instrukcji technicznej.

Seria PACi NX

NOWOŚĆ Jednostki ściennie PACi NX serii Standard – PK4 · R32

Nowoczesna, płaska konstrukcja ze stylowym matowym białym wykończeniem; z nanoe™ X (Generator Mark 3). Łatwiejsze serwisowanie wentylatorów. Praca w temperaturach do +43°C w trybie chłodzenia i do -15°C w trybie ogrzewania.



Zestaw (nie zawiera sterownika - patrz akcesoria)				Jednostka wewnętrzna		Jednostka zewnętrzna		Sugerowana cena detaliczna					
Zestaw	KIT	Wydajność nominalna		SEER ¹⁾	SCOP ¹⁾	Wymiary wys. x szer. x głęb. mm	Ciężar kg	Wymiary wys. x szer. x głęb. mm	Ciężar kg	PLN netto			
		Chłodzenie kW	Ogrzewanie kW										
1-faz.	2,5 kW	KIT-25PK4Z5	2,5	2,8	6,6 A++	4,2 A+	S-2545PK4E	290 x 765 x 214	9	U-25PZ3E5	619 x 824 x 299	32	9 430
	3,6 kW	KIT-36PK4Z5	3,5	3,6	6,8 A++	4,4 A+	S-2545PK4E	290 x 765 x 214	9	U-36PZ3E5	619 x 824 x 299	32	10 050
	5,0 kW	KIT-50PK4Z5	5,0	5,0	7,2 A++	4,4 A+	S-5010PK4E	295 x 1060 x 249	14	U-50PZ3E5	619 x 824 x 299	35	11 400
	6,0 kW	KIT-60PK4Z5	6,1	6,1	7,0 A++	4,6 A++	S-5010PK4E	295 x 1060 x 249	14	U-60PZ3E5A	695 x 875 x 320	42	12 390
	7,1 kW	KIT-71PK4Z5	6,9	7,1	6,0 A+	4,4 A+	S-5010PK4E	295 x 1060 x 249	14	U-71PZ3E5A	695 x 875 x 320	50	13 260
	10,0 kW	KIT-100PK4Z5	9,0	9,0	6,2 A++	4,0 A+	S-5010PK4E	295 x 1060 x 249	14	U-100PZ3E5	996 x 980 x 370	83	14 080
3-faz.	10,0 kW	KIT-100PK4Z8	9,0	9,0	6,2 A++	4,0 A+	S-5010PK4E	295 x 1060 x 249	14	U-100PZ3E8	996 x 980 x 370	83	14 810

Informacje na temat przyłączy rurowych

Zestaw	kW	2,5	3,6	5,0	6,0	7,1	10,0
Średnica przyłączy rurowych (ciecz - gaz)	cal	1/4 - 1/2	1/4 - 1/2	1/4 - 1/2	1/4 - 1/2	1/4 - 5/8	3/8 - 5/8
Zakres długości przewodu rurowego	m	3 ÷ 15	3 ÷ 15	3 ÷ 20	3 ÷ 40	3 ÷ 40	5 ÷ 50
Różnica wysokości zainstalowania jednostki wewn. i zewn. ²⁾	m	15/15	15/15	15/15	15/30	20/30	15/30
Długość rury ze wstępnie naładowanym czynnikiem chłodniczym	m	7,5	7,5	7,5	30	30	30
Dodatkowa ilość czynnika gazowego	g/m	10	10	15	15	17	45

Informacje elektryczne (zasilanie jednostki zewnętrznej)

Zestaw	kW	Jednofazowe					Trójfazowe	
		2,5	3,6	5,0	6,0	7,1	10,0	10,0
Zalecany bezpiecznik	A	16	20	20	25	25	35	16
Przewód komunikacyjny jednostki wewn./zewn.	mm ²	4x1,5	4x1,5	4x1,5	4x1,5	4x2,5	4x2,5	4x2,5

1) Etykieta energetyczna w skali od A+++ do D. W przypadku modeli o mocy poniżej 12 kW wskaźniki SEER i SCOP obliczono według wartości podanych w rozporządzeniu (UE) nr 626/2011. W przypadku modeli o mocy powyżej 12 kW wartości η_{sc} / η_{ca} obliczono w oparciu o normę EN 14825. 2) Jednostka zewnętrzna zainstalowana niżej / jednostka zewnętrzna zainstalowana wyżej.

4-kierunkowe jednostki kasetonowe 60x60 PACi NX serii Elite i Standard – PY3 · R32

Generator nanoe™ X Mark 2.

Panel CZ-KPY4 (wys. x szer. x gł. / ciężar netto):
30 x 625 x 625 mm / 2,8 kg, kolor biały, RAL9010.



Zestaw (wliczony panel CZ-KPY4 920 PLN netto, nie zawiera sterownika - patrz akcesoria)				Jednostka wewnętrzna		Jednostka zewnętrzna		Sugerowana cena detaliczna					
Zestaw	KIT	Wydajność nominalna		SEER ¹⁾	SCOP ¹⁾	Wymiary wys. x szer. x głęb. mm	Ciężar kg	Wymiary wys. x szer. x głęb. mm	Ciężar kg	PLN netto			
		Chłodzenie kW	Ogrzewanie kW										
Elite													
1-faz.	3,6 kW	KIT-36PY3ZH5	3,6	4,0	7,3 A++	4,7 A++	S-36PY3E	243 x 575 x 575	15	U-36PZH3E5	695 x 875 x 320	42	11 160
	5,0 kW	KIT-50PY3ZH5	5,0	5,6	7,0 A++	4,6 A++	S-50PY3E	243 x 575 x 575	15	U-50PZH3E5	695 x 875 x 320	42	12 760
	6,0 kW	KIT-60PY3ZH5	6,0	7,0	6,7 A++	4,3 A+	S-60PY3E	243 x 575 x 575	15	U-60PZH3E5	695 x 875 x 320	43	14 130
Standard													
1-faz.	2,5 kW	KIT-25PY3Z5	2,5	3,2	6,5 A++	4,6 A++	S-25PY3E	243 x 575 x 575	15	U-25PZ3E5	619 x 824 x 299	32	9 010
	3,6 kW	KIT-36PY3Z5	3,6	3,6	6,7 A++	4,3 A+	S-36PY3E	243 x 575 x 575	15	U-36PZ3E5	619 x 824 x 299	32	9 720
	5,0 kW	KIT-50PY3Z5	5,0	5,0	7,3 A++	4,4 A+	S-50PY3E	243 x 575 x 575	15	U-50PZ3E5	619 x 824 x 299	35	11 110
	6,0 kW	KIT-60PY3Z5	6,0	6,0	6,8 A++	4,2 A+	S-60PY3E	243 x 575 x 575	15	U-60PZ3E5A	695 x 875 x 320	46	12 650

Informacje na temat przyłączy rurowych

Zestaw	kW	Elite				Standard			
		3,6	5,0	6,0	2,5	3,6	5,0	6,0	
Średnica przyłączy rurowych (ciecz - gaz)	cal	1/4 - 1/2	1/4 - 1/2	1/4 - 1/2	1/4 - 1/2	1/4 - 1/2	1/4 - 1/2	1/4 - 1/2	
Zakres długości przewodu rurowego	m	3 ÷ 40	3 ÷ 40	3 ÷ 40	3 ÷ 15	3 ÷ 15	3 ÷ 20	3 ÷ 40	
Różnica wysokości zainstalowania jednostki wewn. i zewn. ²⁾	m	15/30	15/30	15/30	15/15	15/15	15 / 15	15/30	
Długość rury ze wstępnie naładowanym czynnikiem chłodniczym	m	30	30	30	7,5	7,5	7,5	30	
Dodatkowa ilość czynnika gazowego	g/m	15	15	15	10	10	15	15	

Informacje elektryczne (zasilanie jednostki zewnętrznej)

Zestaw	kW	Jednofazowe			
		2,5	3,6	5,0	6,0
Zalecany bezpiecznik	A	16	16	16	16
Przewód komunikacyjny jednostki wewn./zewn.	mm ²	4x1,5	4x1,5	4x1,5	4x1,5

1) Etykieta energetyczna w skali od A+++ do D. W przypadku modeli o mocy poniżej 12 kW wskaźniki SEER i SCOP obliczono według wartości podanych w rozporządzeniu (UE) nr 626/2011. W przypadku modeli o mocy powyżej 12 kW wartości η_{sc} / η_{ca} obliczono w oparciu o normę EN 14825. 2) Jednostka zewnętrzna zainstalowana niżej / jednostka zewnętrzna zainstalowana wyżej.

Seria PACi NX

4-kierunkowe jednostki kasetonowe 90x90 PACi NX serii Elite – PU3 · R32

Generator nanoe™ X Mark 1.

Panel (wys. x szer. x głęb. / ciężar netto): 33,5 x 950 x 950 mm / 5 kg.

Dostępne zaawansowane funkcje Econavi (panel opcjonalny: CZ-KPU3A).

Praca w temp. do +52°C¹⁾ w trybie chłodzenia i do -20°C w trybie ogrzewania.



Zestaw (wliczony panel CZ-KPU3, nie zawiera sterownika - patrz akcesoria)				Jednostka wewnętrzna		Jednostka zewnętrzna		Sugerowana cena detaliczna			
Zestaw	Wydajność nominalna	SEER / SCOP /		Wymiary	Ciężar	Wymiary	Ciężar	PLN netto			
		Chłodzenie	Ogrzewanie						η_{sc} ²⁾	η_{sh} ²⁾	wys. x szer. x głęb.
	kW	kW		mm	kg	mm	kg				
3,6 kW KIT-36PU3ZH5	3,6	4,0	8,9 A+++	5,1 A+++	S-3650PU3E	256 x 840 x 840	19	U-36PZH3E5	695 x 875 x 320	42	11 380
5,0 kW KIT-50PU3ZH5	5,0	5,6	8,6 A+++	4,9 A++	S-3650PU3E	256 x 840 x 840	19	U-50PZH3E5	695 x 875 x 320	42	12 410
6,0 kW KIT-60PU3ZH5	6,0	7,0	8,0 A++	4,8 A++	S-6071PU3E	256 x 840 x 840	20	U-60PZH3E5	695 x 875 x 320	43	13 900
1-faz. 7,1 kW KIT-71PU3ZH45	7,1	8,0	7,7 A++	4,8 A++	S-6071PU3E	256 x 840 x 840	20	U-71PZH4E5	996 x 980 x 370	66	14 720
10,0 kW KIT-100PU3ZH45	10,0	11,2	7,8 A++	4,9 A++	S-1014PU3E	319 x 840 x 840	25	U-100PZH4E5	996 x 980 x 370	84	18 610
12,5 kW KIT-125PU3ZH45	12,5	14,0	304,3%	186,0%	S-1014PU3E	319 x 840 x 840	25	U-125PZH4E5	996 x 980 x 370	86	20 150
14,0 kW KIT-140PU3ZH45	14,0	16,0	286,6%	181,2%	S-1014PU3E	319 x 840 x 840	25	U-140PZH4E5	996 x 980 x 370	86	22 250
3-faz. 7,1 kW KIT-71PU3ZH48	7,1	8,0	7,6 A++	4,8 A++	S-6071PU3E	256 x 840 x 840	20	U-71PZH4E8	996 x 980 x 370	82	14 970
10,0 kW KIT-100PU3ZH48	10,0	11,2	7,7 A++	4,9 A++	S-1014PU3E	319 x 840 x 840	25	U-100PZH4E8	996 x 980 x 370	84	18 850
12,5 kW KIT-125PU3ZH48	12,5	14,0	303,3%	186,0%	S-1014PU3E	319 x 840 x 840	25	U-125PZH4E8	996 x 980 x 370	84	20 500
14,0 kW KIT-140PU3ZH48	14,0	16,0	285,6%	181,1%	S-1014PU3E	319 x 840 x 840	25	U-140PZH4E8	996 x 980 x 370	84	23 020

Informacje na temat przyłączy rurowych

Zestaw	kW	3,6	5,0	6,0	7,1	10,0	12,5	14,0
Średnica przyłączy rurowych (ciecz - gaz)	cal	1/4 - 1/2	1/4 - 1/2	1/4 - 1/2	3/8 - 3/8	3/8 - 3/8	3/8 - 3/8	3/8 - 3/8
Zakres długości przewodu rurowego	m	3 ÷ 40	3 ÷ 40	3 ÷ 40	5 ÷ 60	5 ÷ 100	5 ÷ 100	5 ÷ 100
Różnica wysokości zainstalowania jednostki wewn. i zewn. ³⁾	m	15/30	15/30	15/30	15/30	15/30	15/30	15/30
Długość rury ze wstępnie natładowanym czynnikiem chłodniczym	m	30	30	30	30	30	30	30
Dodatkowa ilość czynnika gazowego	g/m	15	15	15	30	40	40	40

Informacje elektryczne (zasilanie jednostki zewnętrznej)

Zestaw	kW	Jednofazowe					Trójfazowe					
		3,6	5,0	6,0	7,1	10,0	12,5	14,0	7,1	10,0	12,5	14,0
Zalecany bezpiecznik	A	20	20	25	25	35	40	40	16	16	16	16
Przewód komunikacyjny jednostki wewn./zewn.	mm ²	4x1,5		4x2,5			4x2,5					

1) Dla modeli U-***PZH4E5(8). 2) Etykieta energetyczna w skali od A+++ do D. W przypadku modeli o mocy poniżej 12 kW wskaźniki SEER i SCOP obliczono według wartości podanych w rozporządzeniu (UE) nr 626/2011. W przypadku modeli o mocy powyżej 12 kW wartości η_{sc} / η_{sh} obliczono w oparciu o normę EN 14825. 3) Jednostka zewnętrzna zainstalowana niżej / jednostka zewnętrzna zainstalowana wyżej.

4-kierunkowe jednostki kasetonowe 90x90 PACi NX serii Standard – PU3 · R32

Generator nanoe™ X Mark 1.

Panel (wys. x szer. x głęb. / ciężar netto): 33,5 x 950 x 950 mm / 5 kg.

Dostępne zaawansowane funkcje Econavi (panel opcjonalny: CZ-KPU3A).

Praca w temp. do +43°C w trybie chłodzenia i do -15°C w trybie ogrzewania.



Zestaw (wliczony panel CZ-KPU3, nie zawiera sterownika - patrz akcesoria)				Jednostka wewnętrzna		Jednostka zewnętrzna		Sugerowana cena detaliczna			
Zestaw	Wydajność nominalna	SEER / SCOP /		Wymiary	Ciężar	Wymiary	Ciężar	PLN netto			
		Chłodzenie	Ogrzewanie						η_{sc} ²⁾	η_{sh} ²⁾	wys. x szer. x głęb.
	kW	kW		mm	kg	mm	kg				
3,6 kW KIT-36PU3Z35	3,6	3,6	8,1 A++	4,8 A++	S-3650PU3E	256 x 840 x 840	19	U-36PZ3E5	619 x 824 x 299	32	9 940
5,0 kW KIT-50PU3Z35	5,0	5,0	8,0 A++	4,7 A++	S-3650PU3E	256 x 840 x 840	19	U-50PZ3E5	619 x 824 x 299	35	10 760
6,0 kW KIT-60PU3Z35	6,0	6,0	7,8 A++	4,9 A++	S-6071PU3E	256 x 840 x 840	20	U-60PZ3E5A	695 x 875 x 320	42	12 420
1-faz. 7,1 kW KIT-71PU3Z35	7,1	7,1	6,8 A++	4,6 A++	S-6071PU3E	256 x 840 x 840	20	U-71PZ3E5A	695 x 875 x 320	50	13 290
10,0 kW KIT-100PU3Z35	10,0	10,0	6,8 A++	4,4 A+	S-1014PU3E	319 x 840 x 840	25	U-100PZ3E5	996 x 980 x 370	83	15 810
12,5 kW KIT-125PU3Z35	12,5	12,5	267,0%	157,0%	S-1014PU3E	319 x 840 x 840	25	U-125PZ3E5	996 x 980 x 370	87	17 000
14,0 kW KIT-140PU3Z35	14,0	14,0	257,0%	152,2%	S-1014PU3E	319 x 840 x 840	25	U-140PZ3E5	996 x 980 x 370	87	19 720
3-faz. 10,0 kW KIT-100PU3Z8	10,0	10,0	6,7 A++	4,4 A+	S-1014PU3E	319 x 840 x 840	25	U-100PZ3E8	996 x 980 x 370	83	16 540
12,5 kW KIT-125PU3Z8	12,5	12,5	265,8%	157,0%	S-1014PU3E	319 x 840 x 840	25	U-125PZ3E8	996 x 980 x 370	87	17 720
14,0 kW KIT-140PU3Z8	14,0	14,0	256,2%	152,2%	S-1014PU3E	319 x 840 x 840	25	U-140PZ3E8	996 x 980 x 370	87	20 470

Informacje na temat przyłączy rurowych

Zestaw	kW	3,6	5,0	6,0	7,1	10,0	12,5	14,0
Średnica przyłączy rurowych (ciecz - gaz)	cal	1/4 - 1/2	1/4 - 1/2	1/4 - 1/2	1/4 - 3/8	3/8 - 3/8	3/8 - 3/8	3/8 - 3/8
Zakres długości przewodu rurowego	m	3 ÷ 15	3 ÷ 20	3 ÷ 40	3 ÷ 40	5 ÷ 50	5 ÷ 50	5 ÷ 50
Różnica wysokości zainstalowania jednostki wewn. i zewn. ²⁾	m	15/15	15/15	15/30	20/30	15/30	15/30	15/30
Długość rury ze wstępnie natładowanym czynnikiem chłodniczym	m	7,5	7,5	30	30	30	30	30
Dodatkowa ilość czynnika gazowego	g/m	10	15	15	17	45	45	45

Informacje elektryczne (zasilanie jednostki zewnętrznej)

Zestaw	kW	Jednofazowe					Trójfazowe				
		3,6	5,0	6,0	7,1	10,0	12,5	14,0	10,0	12,5	14,0
Zalecany bezpiecznik	A	20	20	25	25	35	40	40	16	16	16
Przewód komunikacyjny jednostki wewn./zewn.	mm ²	4x1,5		4x2,5			4x2,5				

1) Etykieta energetyczna w skali od A+++ do D. W przypadku modeli o mocy poniżej 12 kW wskaźniki SEER i SCOP obliczono według wartości podanych w rozporządzeniu (UE) nr 626/2011. W przypadku modeli o mocy powyżej 12 kW wartości η_{sc} / η_{sh} obliczono w oparciu o normę EN 14825. 2) Jednostka zewnętrzna zainstalowana niżej / jednostka zewnętrzna zainstalowana wyżej.

Białe i grafitowo-czarne panele są teraz dostępne do 4-kierunkowych jednostek kasetonowych 90x90, zapewniając wszechstronność opcji do zastosowań komercyjnych.

Panel standardowy, biały (RAL9003)

CZ-KPU3



Panel Econavi, biały (RAL9003)

CZ-KPU3A



Panel standardowy, grafitowo-czarny (RAL9011)

CZ-KPU3B



Seria PACi NX

Jednostki sufitowe PACi NX serii Elite – PT3 · R32

Intensywny i szeroki nawiew powietrza, doceniany w dużych pomieszczeniach. Generator nanoe™ X Mark 2.
Praca w temp. do +52°C¹⁾ w trybie chłodzenia i do -20°C w trybie ogrzewania.



Zestaw (nie zawiera sterownika - patrz akcesoria)				Jednostka wewnętrzna			Jednostka zewnętrzna			Sugerowana cena detaliczna		
Moc	Kod modelu	Wydajność nominalna		SEER / $\eta_{s,c}^{21}$	SCOP / $\eta_{s,h}^{21}$	Wymiary wys. x szer. x głęb. mm	Ciężar kg	Wymiary wys. x szer. x głęb. mm	Ciężar kg	PLN netto		
		Chłodzenie kW	Ogrzewanie kW									
3,6 kW	KIT-36PT3ZH5	3,5	4,0	7,7 A++	4,9 A++	S-3650PT3E	235 x 960 x 690	26	U-36PZH3E5	695 x 875 x 320	42	11 400
5,0 kW	KIT-50PT3ZH5	5,0	5,6	7,4 A++	4,8 A++	S-3650PT3E	235 x 960 x 690	26	U-50PZH3E5	695 x 875 x 320	42	12 430
6,0 kW	KIT-60PT3ZH5	6,0	7,0	7,5 A++	4,8 A++	S-6071PT3E	235 x 1275 x 690	34	U-60PZH3E5	695 x 875 x 320	43	13 980
1-faz. 7,1 kW	KIT-71PT3ZH45	6,8	8,0	7,3 A++	4,7 A++	S-6071PT3E	235 x 1275 x 690	34	U-71PZH4E5	996 x 980 x 370	66	14 800
10,0 kW	KIT-100PT3ZH45	9,5	11,2	7,3 A++	4,7 A++	S-1014PT3E	235 x 1590 x 690	40	U-100PZH4E5	996 x 980 x 370	84	18 560
12,5 kW	KIT-125PT3ZH45	12,1	14,0	278,4%	181,0%	S-1014PT3E	235 x 1590 x 690	40	U-125PZH4E5	996 x 980 x 370	86	20 100
14,0 kW	KIT-140PT3ZH45	13,4	16,0	263,3%	178,0%	S-1014PT3E	235 x 1590 x 690	40	U-140PZH4E5	996 x 980 x 370	86	22 200
3-faz. 7,1 kW	KIT-71PT3ZH48	6,8	8,0	7,2 A++	4,7 A++	S-6071PT3E	235 x 1275 x 690	34	U-71PZH4E8	996 x 980 x 370	82	15 050
10,0 kW	KIT-100PT3ZH48	9,5	11,2	7,2 A++	4,7 A++	S-1014PT3E	235 x 1590 x 690	40	U-100PZH4E8	996 x 980 x 370	84	18 800
12,5 kW	KIT-125PT3ZH48	12,1	14,0	277,3%	180,9%	S-1014PT3E	235 x 1590 x 690	40	U-125PZH4E8	996 x 980 x 370	84	20 450
14,0 kW	KIT-140PT3ZH48	13,4	16,0	262,4%	178,0%	S-1014PT3E	235 x 1590 x 690	40	U-140PZH4E8	996 x 980 x 370	84	22 970

Informacje na temat przyłączy rurowych

Zestaw	kW	3,6	5,0	6,0	7,1	10,0	12,5	14,0
Średnica przyłączy rurowych (ciecz - gaz)	cal	1/4 - 1/2	1/4 - 1/2	1/4 - 1/2	3/8 - 1/2	3/8 - 1/2	3/8 - 1/2	3/8 - 1/2
Zakres długości przewodu rurowego	m	3÷40	3÷40	3÷40	5÷60	5÷100	5÷100	5÷100
Różnica wysokości zainstalowania jednostki wewn. i zewn. ³⁾	m	15/30	15/30	15/30	15/30	15/30	15/30	15/30
Długość rury ze wstępnie natadowanym czynnikiem chłodniczym	m	30	30	30	30	30	30	30
Dodatkowa ilość czynnika gazowego	g/m	15	15	15	30	40	40	40

Informacje elektryczne (zasilanie jednostki zewnętrznej)

Zestaw	kW	Jednofazowe						Trójfazowe				
		3,6	5,0	6,0	7,1	10,0	12,5	14,0	7,1	10,0	12,5	14,0
Zalecany bezpiecznik	A	20	20	25	25	35	40	40	16	16	16	16
Przewód komunikacyjny jednostki wewn./zewn.	mm ²	4x1,5		4x2,5				4x2,5				

1) Dla modeli U-***PZH4E5(8). 2) Etykieta energetyczna w skali od A+++ do D. W przypadku modeli o mocy poniżej 12 kW wskaźniki SEER i SCOP obliczono według wartości podanych w rozporządzeniu (UE) nr 626/2011. W przypadku modeli o mocy powyżej 12 kW wartości $\eta_{s,c}$ / $\eta_{s,h}$ obliczono w oparciu o normę EN 14825. 3) Jednostka zewnętrzna zainstalowana niżej / jednostka zewnętrzna zainstalowana wyżej.

Jednostki sufitowe PACi NX serii Standard – PT3 · R32

Intensywny i szeroki nawiew powietrza, doceniany w dużych pomieszczeniach. Generator nanoe™ X Mark 2.
Praca w temp. do +43°C w trybie chłodzenia i do -15°C w trybie ogrzewania.



Zestaw (nie zawiera sterownika - patrz akcesoria)				Jednostka wewnętrzna			Jednostka zewnętrzna			Sugerowana cena detaliczna		
Moc	Kod modelu	Wydajność nominalna		SEER / $\eta_{s,c}^{11}$	SCOP / $\eta_{s,h}^{11}$	Wymiary wys. x szer. x głęb. mm	Ciężar kg	Wymiary wys. x szer. x głęb. mm	Ciężar kg	PLN netto		
		Chłodzenie kW	Ogrzewanie kW									
3,6 kW	KIT-36PT3Z5	3,5	3,5	7,2 A++	4,4 A+	S-3650PT3E	235 x 960 x 690	26	U-36PZ3E5	619 x 824 x 299	32	9 960
5,0 kW	KIT-50PT3Z5	5,0	5,0	6,7 A++	4,1 A+	S-3650PT3E	235 x 960 x 690	26	U-50PZ3E5	619 x 824 x 299	35	10 780
6,0 kW	KIT-60PT3Z5	6,0	6,0	7,3 A++	4,6 A++	S-6071PT3E	235 x 1275 x 690	34	U-60PZ3E5A	695 x 875 x 320	42	12 500
1-faz. 7,1 kW	KIT-71PT3Z5	6,8	6,8	5,9 A+	4,3 A+	S-6071PT3E	235 x 1275 x 690	34	U-71PZ3E5A	695 x 875 x 320	50	13 370
10,0 kW	KIT-100PT3Z5	10,0	10,0	6,6 A++	4,2 A+	S-1014PT3E	235 x 1590 x 690	40	U-100PZ3E5	996 x 980 x 370	83	15 760
12,5 kW	KIT-125PT3Z5	12,5	12,5	241,7%	147,4%	S-1014PT3E	235 x 1590 x 690	40	U-125PZ3E5	996 x 980 x 370	87	16 950
14,0 kW	KIT-140PT3Z5	14,0	14,0	228,8%	145,3%	S-1014PT3E	235 x 1590 x 690	40	U-140PZ3E5	996 x 980 x 370	87	19 670
10,0 kW	KIT-100PT3Z8	10,0	10,0	6,5 A++	4,2 A+	S-1014PT3E	235 x 1590 x 690	40	U-100PZ3E8	996 x 980 x 370	83	16 490
3-faz. 12,5 kW	KIT-125PT3Z8	12,5	12,5	241,7%	147,4%	S-1014PT3E	235 x 1590 x 690	40	U-125PZ3E8	996 x 980 x 370	87	17 670
14,0 kW	KIT-140PT3Z8	14,0	14,0	228,8%	145,3%	S-1014PT3E	235 x 1590 x 690	40	U-140PZ3E8	996 x 980 x 370	87	20 420

Informacje na temat przyłączy rurowych

Zestaw	kW	3,6	5,0	6,0	7,1	10,0	12,5	14,0
Średnica przyłączy rurowych (ciecz - gaz)	cal	1/4 - 1/2	1/4 - 1/2	1/4 - 1/2	1/4 - 1/2	3/8 - 1/2	3/8 - 1/2	3/8 - 1/2
Zakres długości przewodu rurowego	m	3÷15	3÷20	3÷40	3÷40	5÷50	5÷50	5÷50
Różnica wysokości zainstalowania jednostki wewn. i zewn. ²⁾	m	15/15	15/15	15/30	20/30	15/30	15/30	15/30
Długość rury ze wstępnie natadowanym czynnikiem chłodniczym	m	7,5	7,5	30	30	30	30	30
Dodatkowa ilość czynnika gazowego	g/m	10	15	15	17	45	45	45

Informacje elektryczne (zasilanie jednostki zewnętrznej)

Zestaw	kW	Jednofazowe						Trójfazowe				
		3,6	5,0	6,0	7,1	10,0	12,5	14,0	7,1	10,0	12,5	14,0
Zalecany bezpiecznik	A	20	20	25	25	35	40	40	16	16	16	16
Przewód komunikacyjny jednostki wewn./zewn.	mm ²	4x1,5		4x2,5				4x2,5				

1) Etykieta energetyczna w skali od A+++ do D. W przypadku modeli o mocy poniżej 12 kW wskaźniki SEER i SCOP obliczono według wartości podanych w rozporządzeniu (UE) nr 626/2011. W przypadku modeli o mocy powyżej 12 kW wartości $\eta_{s,c}$ / $\eta_{s,h}$ obliczono w oparciu o normę EN 14825. 2) Jednostka zewnętrzna zainstalowana niżej / jednostka zewnętrzna zainstalowana wyżej.

Seria PACi NX

Jednostki kanałowe z 2 wariantami montażu PACi NX serii Elite – PF3 · R32

2 warianty montażu (w poziomie / w pionie), wysokie zewnętrzne ciśnienie statyczne 150 Pa. Generator nanoe™ X Mark 2.

Praca w temp. do +52°C¹⁾ w trybie chłodzenia i do -20°C w trybie ogrzewania.



Zestaw (nie zawiera sterownika - patrz akcesoria)					Jednostka wewnętrzna			Jednostka zewnętrzna			Sugerowana cena detaliczna	
Wydajność nominalna	SEER / $\eta_{s,c}$ ²⁾	SCOP / $\eta_{s,h}$ ²⁾	Wymiary		Ciężar	Wymiary		Ciężar	PLN netto			
			Chłodzenie	Ogrzewanie		wys. x szer. x głęb.	wys. x szer. x głęb.					
kW	kW		mm	kg	mm	kg						
3,6 kW	KIT-36PF3ZH5	3,6	4,0	6,8 A++	4,5 A+	S-3650PF3E	250 x 800 x 730	25	U-36PZH3E5	695 x 875 x 320	42	10 660
5,0 kW	KIT-50PF3ZH5	5,0	5,6	6,1 A++	4,2 A+	S-3650PF3E	250 x 800 x 730	25	U-50PZH3E5	695 x 875 x 320	42	11 690
6,0 kW	KIT-60PF3ZH5	5,7	7,0	7,1 A++	4,4 A+	S-6071PF3E	250 x 1000 x 730	30	U-60PZH3E5	695 x 875 x 320	43	13 410
7,1 kW	KIT-71PF3ZH45	6,8	7,5	7,1 A++	4,7 A++	S-6071PF3E	250 x 1000 x 730	30	U-71PZH4E5	996 x 980 x 370	66	14 230
10,0 kW	KIT-100PF3ZH45	9,5	10,8	7,4 A++	4,5 A+	S-1014PF3E	250 x 1400 x 730	39	U-100PZH4E5	996 x 980 x 370	84	18 030
12,5 kW	KIT-125PF3ZH45	12,1	13,5	281,7%	170,0%	S-1014PF3E	250 x 1400 x 730	39	U-125PZH4E5	996 x 980 x 370	86	19 570
14,0 kW	KIT-140PF3ZH45	13,4	15,5	275,9%	171,0%	S-1014PF3E	250 x 1400 x 730	39	U-140PZH4E5	996 x 980 x 370	86	21 670
7,1 kW	KIT-71PF3ZH48	6,8	7,5	7,0 A++	4,7 A++	S-6071PF3E	250 x 1000 x 730	30	U-71PZH4E8	996 x 980 x 370	82	14 480
10,0 kW	KIT-100PF3ZH48	9,5	10,8	7,3 A++	4,5 A+	S-1014PF3E	250 x 1400 x 730	39	U-100PZH4E8	996 x 980 x 370	84	18 270
12,5 kW	KIT-125PF3ZH48	12,1	13,5	281,0%	170,0%	S-1014PF3E	250 x 1400 x 730	39	U-125PZH4E8	996 x 980 x 370	84	19 920
14,0 kW	KIT-140PF3ZH48	13,4	15,5	275,2%	171,0%	S-1014PF3E	250 x 1400 x 730	39	U-140PZH4E8	996 x 980 x 370	84	22 440

Informacje na temat przyłączy rurowych

Zestaw	kW	3,6	5,0	6,0	7,1	10,0	12,5	14,0
Średnica przyłączy rurowych (ciecz - gaz)	cal	1/4 - 1/2	1/4 - 1/2	1/4 - 1/2	3/8 - 1/2	3/8 - 1/2	3/8 - 1/2	3/8 - 1/2
Zakres długości przewodu rurowego	m	3÷40	3÷40	3÷40	5÷60	5÷100	5÷100	5÷100
Różnica wysokości zainstalowania jednostki wewn. i zewn. ³⁾	m	15/30	15/30	15/30	15/30	15/30	15/30	15/30
Długość rury ze wstępnie naładowanym czynnikiem chłodniczym	m	30	30	30	30	30	30	30
Dodatkowa ilość czynnika gazowego	g/m	15	15	15	30	40	40	40

Informacje elektryczne (zasilanie jednostki zewnętrznej)

Zestaw	kW	Jednofazowe					Trójfazowe					
		3,6	5,0	6,0	7,1	10,0	12,5	14,0	7,1	10,0	12,5	14,0
Zalecany bezpiecznik	A	20	20	25	25	35	40	40	16	16	16	16
Przewód komunikacyjny jednostki wewn./zewn.	mm ²	4x1,5		4x2,5			4x2,5					

1) Dla modeli U-***PZH4E5(8). 2) Etykieta energetyczna w skali od A+++ do D. W przypadku modeli o mocy poniżej 12 kW wskaźniki SEER i SCOP obliczono według wartości podanych w rozporządzeniu (UE) nr 626/2011. W przypadku modeli o mocy powyżej 12 kW wartości $\eta_{s,c}$ / $\eta_{s,h}$ obliczono w oparciu o normę EN 14825. 3) Jednostka zewnętrzna zainstalowana niżej / jednostka zewnętrzna zainstalowana wyżej.

Jednostki kanałowe z 2 wariantami montażu PACi NX serii Standard – PF3 · R32

2 warianty montażu (w poziomie / w pionie), wysokie zewnętrzne ciśnienie statyczne 150 Pa. Generator nanoe™ X Mark 2.

Praca w temperaturach do +43°C w trybie chłodzenia i do -15°C w trybie ogrzewania.



Zestaw (nie zawiera sterownika - patrz akcesoria)					Jednostka wewnętrzna			Jednostka zewnętrzna			Sugerowana cena detaliczna	
Wydajność nominalna	SEER / $\eta_{s,c}$ ¹⁾	SCOP / $\eta_{s,h}$ ¹⁾	Wymiary		Ciężar	Wymiary		Ciężar	PLN netto			
			Chłodzenie	Ogrzewanie		wys. x szer. x głęb.	wys. x szer. x głęb.					
kW	kW		mm	kg	mm	kg						
3,6 kW	KIT-36PF3Z5	3,4	3,4	6,0 A+	4,0 A+	S-3650PF3E	250 x 800 x 730	25	U-36PZ3E5	619 x 824 x 299	32	9 220
5,0 kW	KIT-50PF3Z5	5,0	5,0	6,5 A++	4,0 A+	S-3650PF3E	250 x 800 x 730	25	U-50PZ3E5	619 x 824 x 299	35	10 040
6,0 kW	KIT-60PF3Z5	5,7	5,7	6,4 A++	4,4 A+	S-6071PF3E	250 x 1000 x 730	30	U-60PZ3E5A	695 x 875 x 320	42	11 930
7,1 kW	KIT-71PF3Z5	6,8	6,8	6,0 A+	4,1 A+	S-6071PF3E	250 x 1000 x 730	30	U-71PZ3E5A	695 x 875 x 320	50	12 800
10,0 kW	KIT-100PF3Z5	9,5	9,5	6,6 A++	3,9 A	S-1014PF3E	250 x 1400 x 730	39	U-100PZ3E5	996 x 980 x 370	83	15 230
12,5 kW	KIT-125PF3Z5	12,1	12,1	257,4%	142,6%	S-1014PF3E	250 x 1400 x 730	39	U-125PZ3E5	996 x 980 x 370	87	16 420
14,0 kW	KIT-140PF3Z5	13,4	13,4	252,2%	140,6%	S-1014PF3E	250 x 1400 x 730	39	U-140PZ3E5	996 x 980 x 370	87	19 140
10,0 kW	KIT-100PF3Z8	9,5	9,5	6,5 A++	3,9 A	S-1014PF3E	250 x 1400 x 730	39	U-100PZ3E8	996 x 980 x 370	83	15 960
12,5 kW	KIT-125PF3Z8	12,1	12,1	256,2%	142,6%	S-1014PF3E	250 x 1400 x 730	39	U-125PZ3E8	996 x 980 x 370	87	17 140
14,0 kW	KIT-140PF3Z8	13,4	13,4	251,4%	140,6%	S-1014PF3E	250 x 1400 x 730	39	U-140PZ3E8	996 x 980 x 370	87	19 890

Informacje na temat przyłączy rurowych

Zestaw	kW	3,6	5,0	6,0	7,1	10,0	12,5	14,0
Średnica przyłączy rurowych (ciecz - gaz)	cal	1/4 - 1/2	1/4 - 1/2	1/4 - 1/2	1/4 - 1/2	3/8 - 1/2	3/8 - 1/2	3/8 - 1/2
Zakres długości przewodu rurowego	m	3÷15	3÷20	3÷40	3÷40	5÷50	5÷50	5÷50
Różnica wysokości zainstalowania jednostki wewn. i zewn. ²⁾	m	15/15	15/15	15/30	20/30	15/30	15/30	15/30
Długość rury ze wstępnie naładowanym czynnikiem chłodniczym	m	7,5	7,5	30	30	30	30	30
Dodatkowa ilość czynnika gazowego	g/m	10	15	15	17	45	45	45

Informacje elektryczne (zasilanie jednostki zewnętrznej)

Zestaw	kW	Jednofazowe					Trójfazowe				
		3,6	5,0	6,0	7,1	10,0	12,5	14,0	10,0	12,5	14,0
Zalecany bezpiecznik	A	20	20	25	25	35	40	40	16	16	16
Przewód komunikacyjny jednostki wewn./zewn.	mm ²	4x1,5		4x2,5			4x2,5				

1) Etykieta energetyczna w skali od A+++ do D. W przypadku modeli o mocy poniżej 12 kW wskaźniki SEER i SCOP obliczono według wartości podanych w rozporządzeniu (UE) nr 626/2011. W przypadku modeli o mocy powyżej 12 kW wartości $\eta_{s,c}$ / $\eta_{s,h}$ obliczono w oparciu o normę EN 14825. 2) Jednostka zewnętrzna zainstalowana niżej / jednostka zewnętrzna zainstalowana wyżej.

Seria PACi NX

Jednostki kanałowe Big PACi NX o wysokim ciśnieniu statycznym i mocy
20,0-25,0 kW · R32

Generator nanoe™ X Mark 3.

Maksymalna łączna długość orurowania: 100 m.

Wysokie zewnętrzne ciśnienie statyczne, ustawienie maksymalne: 200 Pa.

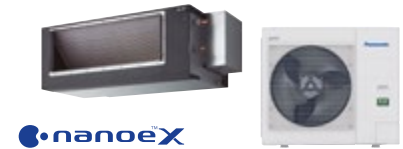

nanoe™ X

Zestaw (nie zawiera sterownika - patrz akcesoria)					Jednostka wewnętrzna			Jednostka zewnętrzna			Sugerowana cena detaliczna		
3-faz.	Moc (kW)	Model	Wydajność nominalna		η_{sc}^{11}	η_{sb}^{11}	Wymiary wys. x szer. x głęb. mm	Ciężar kg	Wymiary ²¹ wys. x szer. x głęb. mm	Ciężar kg	PLN netto		
			Chłodzenie kW	Ogrzewanie kW									
	20,0 kW	KIT-200PE4ZH8	19,0	22,4	237,8%	146,0%	S-200PE4E	486 x 1456 x 916	83	U-200PZH4E8	996 x 1140 x 460	109	35 760
	25,0 kW	KIT-250PE4ZH8	22,0	24,0	213,0%	145,0%	S-250PE4E	486 x 1456 x 916	87	U-250PZH4E8	996 x 1140 x 460	109	38 970

Informacje na temat przyłączy rurowych

Zestaw	kW	20,0	25,0
Średnica przyłączy rurowych (ciecz - gaz)	cal	1/2 - 3/8	1/2 - 3/8
Zakres długości przewodu rurowego	m	5 ÷ 100	5 ÷ 100
Różnica wysokości zainstalowania (jednostki wewn. i zewn.)	m	30	30
Długość rury ze wstępnie naładowanym czynnikiem chłodniczym	m	30	30
Dodatkowa ilość czynnika gazowego	g/m	80	80

Informacje elektryczne (zasilanie jednostki zewnętrznej)

Trójfazowe			
Zestaw	kW	20,0	25,0
Zalecany bezpiecznik	A	30	30
Przewód komunikacyjny jednostki wewn./zewn.	mm ²	—	—

1) Etykieta energetyczna w skali od A+++ do D. W przypadku modeli o mocy powyżej 12 kW wartości η_{sc} / η_{sb} obliczone w oparciu o normę EN 14825. 2) Dodać 100 mm na przyłączy rurowe dla jednostki wewnętrznej lub 70 mm na przyłączy rurowe dla jednostki zewnętrznej.

Jednostki PACi NX z wodnym wymiennikiem ciepła

Wodny wymiennik ciepła do produkcji wody lodowej i ciepłej wody użytkowej

Rozwiązanie wodne z PACi NX zapewniające szybki zwrot z inwestycji.

Stała temperatura przepływu 55°C.

Klasa efektywności energetycznej A+++ (skala od A+++ do D).



Wodny wymiennik ciepła						Jednostka zewnętrzna			Sugerowana cena detaliczna				
1-faz.	Model	Wydajność nominalna		Klasa efektywności energetycznej w trybie ogrzewania ³⁾		η_{sb} (LOT1) ⁴⁾	Wymiary wys. x szer. x głęb. mm	Ciężar kg	Wymiary wys. x szer. x głęb. mm	Ciężar kg	Wodny wymiennik ciepła PLN netto	Jednostka zewnętrzna PLN netto	
		Chłodzenie ¹⁾ kW	Ogrzewanie ²⁾ kW	35°C od A+++ do D	55°C od A+++ do D								
	PAW-200W5APAC-2	17,9	23,1	A+++	A++	179,8%	550 x 455 x 205	27	U-200PZH4E8	996 x 1140 x 460	109	18 300	20 820
	PAW-250W5APAC-2	22,9	26,0	A+++	A+	176,5%	550 x 455 x 205	27	U-250PZH4E8	996 x 1140 x 460	109	18 510	22 930

Informacje na temat przyłączy rurowych

Zestaw	kW	20,0	25,0
Średnica przyłączy rurowych (ciecz - gaz)	cal	1/2 - 3/8	1/2 - 3/8
Zakres długości przewodu rurowego	m	5 ÷ 100	5 ÷ 100
Różnica wysokości zainstalowania (jednostki wewn. i zewn.)	m	30	30
Długość rury ze wstępnie naładowanym czynnikiem chłodniczym	m	30	30
Dodatkowa ilość czynnika gazowego	g/m	80	80

Informacje elektryczne (zasilanie jednostki zewnętrznej)

Trójfazowe			
Zestaw	kW	20,0	25,0
Zalecany bezpiecznik	A	30	30

1) Dane odnoszą się do temperatury wody lodowej na wylocie 7°C i temperatury powietrza otoczenia 35°C, zgodnie z normą EN 14511. 2) Dane odnoszą się do temperatury wody grzewczej na wylocie 35°C i temperatury powietrza otoczenia 7°C, zgodnie z normą EN 14511. 3) Zgodnie z ROZPORZĄDZENIEM KOMISJI (UE) nr 811/2013 dla niskotemperaturowych pomp ciepła. Skala od A+++ do D. 4) Zgodnie z ROZPORZĄDZENIEM KOMISJI (UE) nr 813/2013 dla niskotemperaturowych pomp ciepła.

CONEX. Urządzenia i aplikacje

CONEX zapewnia pełen komfort i wszystkie opcje sterowania użytkownikom o różnych potrzebach. System obejmujący różne moduły sterujące i aplikacje jest łatwy w obsłudze, elastyczny i skalowalny.

Model	Opis	Sugerowana cena detaliczna (PLN netto)
CZ-RTC6W	Sterownik przewodowy CONEX (bez obsługi komunikacji bezprzewodowej), biały	670
CZ-RTC6WBL	Sterownik przewodowy CONEX z Bluetooth®, biały	830
CZ-RTC6WBLW2	Sterownik przewodowy CONEX z Wi-Fi i Bluetooth®, biały	1 110
CZ-RTC6	Sterownik przewodowy CONEX (bez obsługi komunikacji bezprzewodowej), czarny	670
CZ-RTC6BL	Sterownik przewodowy CONEX z Bluetooth®, czarny	830
CZ-RTC6BLW2	Sterownik przewodowy CONEX z Wi-Fi i Bluetooth®, czarny	1 110

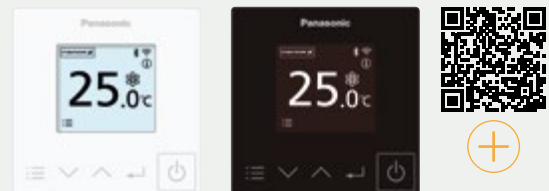

Aplikacja Panasonic H&C
Diagnosis dla
pracownika serwisu
i instalatora



Aplikacja H&C Control
dla użytkownika
końcowego, pracownika
serwisu i instalatora



Aplikacja Panasonic
Comfort Cloud dla
użytkownika końcowego

Nowy Jet Air Stream

PACi NXJet Air Stream · R32

Energooszczędne rozwiązanie do całorocznego ogrzewania i chłodzenia dużych i wysokich pomieszczeń.

Wysoki objętościowy przepływ powietrza do 5000 m³/min i duża maksymalna odległość wyrzutu powietrza wynosząca 30 m.



Zestaw (należy doliczyć sterownik PCZ-AHRX0012 2470 PLN netto)					Jednostka wewnętrzna: Jet Air Stream Smart		Jednostka zewnętrzna			Sugerowana cena detaliczna			
	Wydajność nominalna	$\eta_{e,c}^{21}$ $\eta_{e,h}^{21}$		Wymiary	Ciężar	Wymiary	Ciężar	Wymiary	Ciężar	PLN netto			
		Chłodzenie kW	Ogrzewanie kW								wys. x szer. x głęb. mm	wys. x szer. x głęb. mm	wys. x szer. x głęb. mm
1-faz.	14,0 kW	KIT-140MC5ZH5	14,1	14,0	227%	155%	P-VTVF140MC5-PE	802 x 1105 x 893	88	U-140PZH4E5	996 x 980 x 370	86	43 920
	14,0 kW	KIT-140MC5ZH8	14,1	14,0	227%	155%	P-VTVF140MC5-PE	802 x 1105 x 893	88	U-140PZH4E8	996 x 980 x 370	84	44 690
3-faz.	25,0 kW	KIT-250MC5ZH8	24,2	26,7	250%	155%	P-VTVF250MC5-PE	1026 x 1458 x 953	130	U-250PZH4E8	996 x 1140 x 460	109	66 310

Informacje na temat przyłączy rurowych

Zestaw	kW	14,0	14,0	25,0
Średnica przyłączy rurowych (ciecz - gaz)	cal	3/8 - 3/8	3/8 - 3/8	1/2 - 7/8
Zakres długości przewodu rurowego	m	5 ÷ 100	5 ÷ 100	5 ÷ 100
Różnica wysokości zainstalowania jednostki wewn. i zewn. ²¹	m	15/30 ⁴¹	15/30 ⁴¹	30
Długość rury ze wstępnie naładowanym czynnikiem chłodniczym	m	30	30	30
Dodatkowa ilość czynnika gazowego	g/m	40	40	80

Informacje elektryczne (zasilanie jednostki zewnętrznej)

Zestaw	kW	Jednofazowe		Trójfazowe
		14,0	14,0	25,0
Zalecany bezpiecznik	A	40	16	30

1) W przypadku modeli o mocy powyżej 12 kW wartości $\eta_{e,c}$ / $\eta_{e,h}$ obliczono w oparciu o normę EN 14825. 2) Jednostka zewnętrzna zainstalowana niżej / jednostka zewnętrzna zainstalowana wyżej.

Konfiguracje opcjonalne*

Konfiguracje opcjonalne*	Typ z panelem przednim	Przepływ powietrza (m ³ /h)	Sugerowana cena detaliczna (jednostka wewnętrzna) PLN netto	
P-VTVF140NC5-PE	Jet Air Stream Standard	Dysze ręczne	2500	26 060
P-VTVF250NC5-PE	Jet Air Stream Standard	Dysze ręczne	5000	38 490
P-VTVF140PC5-PE	Jednostka kanałowa Jet Air Stream	Połączenie kanałowe	2500	20 660
P-VTVF250PC5-PE	Jednostka kanałowa Jet Air Stream	Połączenie kanałowe	5000	27 700

* Dane techniczne produktu są takie same jak w przypadku Jet Air Stream Smart.



Jet Air Stream

Jet Air Stream to wydajne i zrównoważone rozwiązanie do całorocznego ogrzewania i chłodzenia dużych przestrzeni, takich jak sale gimnastyczne, obszary produkcyjne i magazyny. Zapewnia optymalny komfort użytkownika, cichą pracę i jest znacznie łatwiejsze w instalacji niż inne porównywalne systemy HVAC.



Wydajne ogrzewanie i chłodzenie

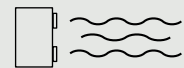

Nawiew powietrza na dużą odległość

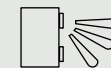

Smart Jet – dysze samoczynnie nakierowujące nawiew powietrza



Cicha praca

Wyposażenie dodatkowe do konfiguracji ze zdalnym wlotem powietrza

Wersja ręczna

Wersja kanałowa

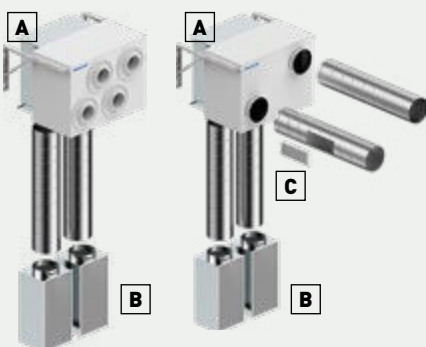

Dostępne są trzy wersje: Smart Jet – dysze samoczynnie nakierowujące nawiew powietrza, dysze ustawiane ręcznie i połączenie kanałowe

Jet Air Stream Smart	Jet Air Stream Standard	Jednostki kanałowe Jet Air Stream
P-VTVF***MC5-PE	P-VTVF***NC5-PE	P-VTVF***PC5-PE
Smart Jet – dysze samoczynnie nakierowujące nawiew powietrza	Dysze ręczne	Połączenie kanałowe

- A | PCZ-AHRX0051. Komora wlotowa powietrza, jednostki kanałowe [1 x DN 355 mm] do VTVF140N i VTVF140P
 A | PCZ-AHRX0052. Komora wlotowa powietrza, jednostki kanałowe [2 x DN 355 mm] do VTVF250N i VTVF250P
 B | PCZ-AHRX0061. Moduł wlotu powietrza (VTVF250 wymaga stosowania dwóch takich modułów)
 C | PCZ-AHRX0071. Kratka nawiewu powietrza do kanałów

Konfiguracje jednostek kompatybilnych z niskimi temperaturami

Rozwiązania dla chłodzi. Możliwość schładzania pomieszczeń do 8°C.

Elastyczność dzięki różnym typom jednostek wewnętrznych.

Technologia nanoe™ X zapewniająca lepszą jakość powietrza w pomieszczeniach.

Redundancja do 2 systemów przy użyciu kontrolera CONEX i do 4 systemów przy użyciu opcjonalnego kontrolera (PAW-PACR4).

Możliwe kombinacje jednostek zewnętrznych i wewnętrznych

Wydajność chłodnicza ¹⁾	Split pojedynczy						Split podwójny		
	3,5 kW	4,9 kW	5,8 kW	6,9 kW	9,3 kW	11,6 kW	13,6 kW	18,5 kW	23,2 kW
Jednostka zewnętrzna jednofazowa	U-36PZH3E5	U-50PZH3E5	U-60PZH3E5	U-71PZH4E5	U-100PZH4E5	U-125PZH4E5	U-140PZH4E5	—	—
Sugerowana cena detaliczna (PLN netto)	6 910	7 940	8 760	9 580	11 770	13 310	15 410	—	—
Jednostka zewnętrzna trójfazowa	—	—	—	U-71PZH4E8	U-100PZH4E8	U-125PZH4E8	U-140PZH4E8	U-200PZH4E8	U-250PZH4E8
Sugerowana cena detaliczna (PLN netto)	—	—	—	9 830	12 010	13 660	16 180	20 820	22 930
Jednostki ściennie	S-5010PK4E	S-5010PK4E	S-5010PK4E	2xS-5010PK4E	2xS-5010PK4E	2xS-5010PK4E	2xS-5010PK4E	—	—
Sugerowana cena detaliczna (PLN netto)	5 110	5 110	5 110	2x 5 110	2x 5 110	2x 5 110	2x 5 110	—	—
4-kierunkowe jednostki kasetonowe 90x90	S-6071PU3E	S-6071PU3E	S-1014PU3E	S-1014PU3E	S-1014PU3E	S-1014PU3E	2xS-1014PU3E	2xS-1014PU3E	2xS-1014PU3E
Sugerowana cena detaliczna (PLN netto)*	3 870*	3 870*	5 570*	5 570*	5 570*	5 570*	2x 5 570*	2x 5 570*	2x 5 570*
Jednostka sufitowa	S-6071PT3E	S-6071PT3E	S-1014PT3E	S-1014PT3E	S-1014PT3E	S-1014PT3E	2xS-1014PT3E	2xS-1014PT3E	2xS-1014PT3E
Sugerowana cena detaliczna (PLN netto)	5 220	5 220	6 790	6 790	6 790	6 790	2x 6 790	2x 6 790	2x 6 790
Jednostki kanałowe z 2 wariantami montażu	S-6071PF3E	S-6071PF3E	S-1014PF3E	S-1014PF3E	S-1014PF3E	S-1014PF3E	2xS-1014PF3E	2xS-1014PF3E	2xS-1014PF3E
Sugerowana cena detaliczna (PLN netto)	4 650	4 650	6 260	6 260	6 260	6 260	2x 6 260	2x 6 260	2x 6 260
Jet Air Stream ²⁾	—	—	—	—	—	—	P-VTVF140	P-VTVF140 ³⁾	P-VTVF250
Sugerowana cena detaliczna (PLN netto)	—	—	—	—	—	—	28 510	28 510	43 380

1) W warunkach temperatury zewnętrznej 35°C (t.s.) i wewnętrznej 15°C (t.m.). Wymagane jest stosowanie sterownika CONEX CZ-RTC6(-BL/-BLW2). 2) Dostępne we wszystkich konfiguracjach: Smart, Standard i do montażu kanałowego. 3) Dla VTVF potączonych z jednostkami 140 i 250 sterownik CONEX CZ-RTC6 (-BL/-BLW2) nie jest wymagany.

*Nie zawiera ceny panelu.

Rozwiązania dla chłodzi z serii PACi NX. Kontrola temperatury na poziomie 8°C.

Seria PACi NX zapewnia elastyczność w przypadku zastosowań specjalistycznych, wykraczających poza standardowe chłodzenie. Produkt może utrzymywać temperaturę pokojową w zakresie od +8°C do +24°C t.m. (lub od +10°C do +30°C t.s.). W tym celu jednostka wewnętrzna musi zostać dobrana odpowiednio do wymagań węzownicy i przepływu powietrza, a kluczowe parametry należy odpowiednio dostosować.

Sterownik przewodowy
CZ-RTC6W/WBL/WBLW2
lub CZ-RTC6/BL/BLW2

Dostępna jest szeroka gama jednostek wewnętrznych

Jednostka zewnętrzna PACi NX

Zakres temperatur

W trybie chłodzenia Temperatura na wlocie powietrza zewnętrznego °C (t.s.)

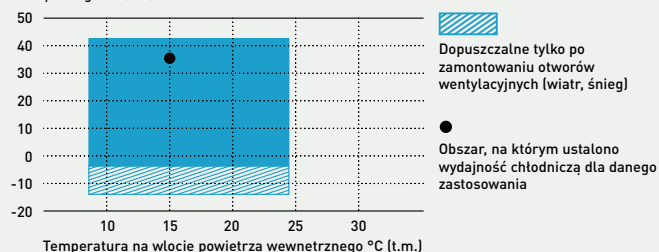

Zakres temperatur

	Jednostka wewnętrzna	Jednostka zewnętrzna
Praca w trybie chłodzenia	+8 ÷ +24°C t.m.	-5 [-15] ÷ 43°C t.s.



Układy typu split podwójny, potrójny i poczwórny do zastosowań komercyjnych

Jednostki zewnętrzne PACi serii Elite, układy typu split podwójny, potrójny i poczwórny do zastosowań komercyjnych · R32

Możliwość podłączenia maks. 4 jednostek wewnętrznych do jednej jednostki zewnętrznej.



Jednostka zewnętrzna			Wydajność nominalna ¹⁾		Wymiary	Ciężar	Sugerowana cena detaliczna	
Serie modeli			Chłodzenie	Ogrzewanie	wys. x szer. x głęb.	kg	PLN netto	
1-faz.	7,1 kW	U-71PZH4E5	PACi NX	7,1	8,0	996 x 980 x 370	66	9 580
	10,0 kW	U-100PZH4E5	PACi NX	9,5	11,2	996 x 980 x 370	84	11 770
	12,5 kW	U-125PZH4E5	PACi NX	12,5	14,0	996 x 980 x 370	98	13 310
	14,0 kW	U-140PZH4E5	PACi NX	13,4	16,0	996 x 980 x 370	98	15 410
3-faz.	7,1 kW	U-71PZH4E8	PACi NX	6,8	8,0	996 x 980 x 370	66	9 830
	10,0 kW	U-100PZH4E8	PACi NX	9,5	11,2	996 x 980 x 370	84	12 010
	12,5 kW	U-125PZH4E8	PACi NX	12,1	14,0	996 x 980 x 370	98	13 660
	14,0 kW	U-140PZH4E8	PACi NX	13,4	16,0	996 x 980 x 370	98	16 180
	20,0 kW	U-200PZH4E8	Big PACi NX	19,0	22,4	996 x 1140 x 460	109	20 820
	25,0 kW	U-250PZH4E8	Big PACi NX	22,0	24,0	996 x 1140 x 460	109	22 930

Informacje na temat przyłączy rurowych

Jednostka zewnętrzna	kW	7,1	10,0	12,5	14,0	20,0	25,0
Średnica przyłączy rurowych (ciecz - gaz)	cal	3/8 - 3/8	3/8 - 3/8	3/8 - 3/8	3/8 - 3/8	1/2 - 7/8	1/2 - 7/8
Zakres długości przewodu rurowego	m	5 ÷ 60	5 ÷ 100	5 ÷ 100	5 ÷ 100	5 ÷ 100	5 ÷ 100
Różnica wysokości zainstalowania (jednostki wewn. i zewn.)	m	15/30 ²⁾	15/30 ²⁾	15/30 ²⁾	15/30 ²⁾	30	30
Długość rury ze wstępnie natadowanym czynnikiem chłodniczym	m	30	30	30	30	30	30
Dodatkowa ilość czynnika gazowego	g/m	45	45	45	45	80	80

Informacje elektryczne (zasilanie jednostki zewnętrznej)

		Jednofazowe						
Jednostka zewnętrzna	kW	7,1	10,0	12,5	14,0			
Zalecany bezpiecznik	A	25	35	40	40			
Przewód komunikacyjny jednostki wewn./zewn.	mm ²	4x2,5						
		Trójfazowe						
Jednostka zewnętrzna	kW	7,1	10,0	12,5	14,0	20,0	25,0	
Zalecany bezpiecznik	A	16	16	16	16	30	30	
Przewód komunikacyjny jednostki wewn./zewn.	mm ²	4x2,5					—	—

Jednostki PACi serii Elite o mocy 7,1 do 25,0 kW, kombinacje z jednoczesną pracą jednostek · R32 ³⁾

Jednostka zewnętrzna	7,1 kW	10,0 kW	12,5 kW	14,0 kW	20,0 kW	25,0 kW
Split podwójny	U-71 [S-3650 + S-3650]	U-100 [S-3650 + S-3650]	U-125 [S-6071 + S-6071] U-125 [S-6010 + S-6010]	U-140 [S-6071 + S-6071] U-140 [S-6010 + S-6010]	U-200 [S-1014 + S-1014]	U-250 [S-1014 + S-1014]
Split potrójny	U-71 [S-25 + S-25 + S-25]	U-100 [S-3650 + S-3650 + S-3650]	U-125 [S-3650 + S-3650 + S-3650]	U-140 [S-3650 + S-3650 + S-3650]	U-200 [S-6071 + S-6071 + S-6071]	—
Split poczwórny	—	U-100 [S-25 + S-25 + S-25 + S-25]	U-125 [S-3650 + S-3650 + S-3650 + S-3650]	—	U-200 [S-3650 + S-3650 + S-3650 + S-3650]	U-250 [S-6071 + S-6071 + S-6071 + S-6071]

1) W przypadku 4-kierunkowych jednostek kasetonowych 90x90 [PU3]. 2) Jednostka zewnętrzna zainstalowana niżej / jednostka zewnętrzna zainstalowana wyżej. 3) 7,1 do 14,0 kW: Dostępne z jednostkami wewnętrznymi typu PY3, PF3, PK3, PT3 i PU3. 20,0 - 25,0 kW Dostępne z jednostkami wewnętrznymi typu PF3 i PU3.

Jednostki zewnętrzne PACi NX serii Standard, układy typu split podwójny do zastosowań komercyjnych · R32

Możliwość podłączenia maks. 2 jednostek wewnętrznych do jednej jednostki zewnętrznej.



Jednostka zewnętrzna			Wydajność nominalna ¹⁾		Wymiary	Ciężar	Sugerowana cena detaliczna
Serie modeli			Chłodzenie	Ogrzewanie	wys. x szer. x głęb.	kg	PLN netto
1-faz.	10,0 kW	U-100PZ3E5	10,0	10,0	996 x 980 x 370	83	8 970
	12,5 kW	U-125PZ3E5	12,5	12,5	996 x 980 x 370	87	10 160
	14,0 kW	U-140PZ3E5	14,0	14,0	996 x 980 x 370	87	12 880
3-faz.	10,0 kW	U-100PZ3E8	10,0	10,0	996 x 980 x 370	83	9 700
	12,5 kW	U-125PZ3E8	12,5	12,5	996 x 980 x 370	87	10 880
	14,0 kW	U-140PZ3E8	14,0	14,0	996 x 980 x 370	87	13 630

Informacje na temat przyłączy rurowych

Jednostka zewnętrzna	kW	7,1	10,0	12,5
Średnica przyłączy rurowych (ciecz - gaz)	cal	3/8 - 3/8	3/8 - 3/8	3/8 - 3/8
Zakres długości przewodu rurowego	m	5 ÷ 50	5 ÷ 50	5 ÷ 50
Różnica wysokości zainstalowania jednostki wewn. i zewn. ²⁾	m	15/30	15/30	15/30
Długość rury ze wstępnie natadowanym czynnikiem chłodniczym	m	30	30	30
Dodatkowa ilość czynnika gazowego	g/m	45	45	45

Informacje elektryczne (zasilanie jednostki zewnętrznej)

		Jednofazowe			Trójfazowe		
Jednostka zewnętrzna	kW	10,0	12,5	14,0	10,0	12,5	14,0
Zalecany bezpiecznik	A	35	40	40	16	16	16
Przewód komunikacyjny jednostki wewn./zewn.	mm ²	4x2,5			4x2,5		

Jednostki PACi NX serii Standard o mocy 7,1 do 14,0 kW, kombinacje z jednoczesną pracą jednostek · R32 ³⁾

Jednostka zewnętrzna	10,0 kW	12,5 kW	14,0 kW
Split podwójny	U-100 [S-3650 + S-3650]	U-125 [S-6071 + S-6071] - U-125 [S-6010 + S-6010]	U-140 [S-6071 + S-6071] - U-140 [S-6010 + S-6010]

1) W przypadku 4-kierunkowych jednostek kasetonowych 90x90 [PU3]. 2) Jednostka zewnętrzna zainstalowana niżej / jednostka zewnętrzna zainstalowana wyżej. 3) Dostępne z jednostkami wewnętrznymi typu PY3, PF3, PK3, PT3 i PU3.

Kompatybilne jednostki wewnętrzne do połączenia wielu urządzeń

Jednostki wewnętrzne, układy typu split podwójny, potrójny i poczwórny do zastosowań komercyjnych



Zasilanie jednostki zewnętrznej.
Standardowo wyposażone w generator nanoe™ X.



Jednostka ścienna – PK4	Wydajność nominalna		Wymiary wys. x szer. x głęb. mm	Ciężar kg	Sugerowana cena detaliczna PLN netto		
	Chłodzenie kW	Ogrzewanie kW					
1-faz.	2,5 - 5,0 kW	S-2545PK4E	2,5/5,0	2,8/5,6	290 x 765 x 214	9	4 580
	6,0 - 7,1 kW	S-5010PK4E	6,1 - 7,1	6,1 - 7,8	295 x 1060 x 249	14	5 110
	10,0 kW	S-5010PK4E	9,5	9,5	295 x 1060 x 249	14	5 110

Panel (należy zamówić oddzielnie)
CZ-KPY4

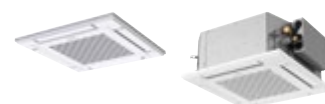

4-kierunkowe jednostki kasetonowe 60x60 – PY3 (panel CZ-KPY4)	Wydajność nominalna		Wymiary jednostki wewnętrznej wys. x szer. x głęb. mm	Ciężar (jednostka wewnętrzna) kg	Wymiary panelu wys. x szer. x głęb. mm	Ciężar (panel) kg	Sugerowana cena detaliczna			
	Chłodzenie kW	Ogrzewanie kW					Jednostka wewnętrzna PLN netto	Panel PLN netto		
1-faz.	2,5 kW	S-25PY3E	2,5	3,2	243 x 575 x 575	15	30 x 625 x 625	2,8	3 240	920
	3,6 kW	S-36PY3E	3,6	4,0	243 x 575 x 575	15	30 x 625 x 625	2,8	3 330	920
	5,0 kW	S-50PY3E	5,0	5,6	243 x 575 x 575	15	30 x 625 x 625	2,8	3 900	920
	6,0 kW	S-60PY3E	6,0	7,0	243 x 575 x 575	15	30 x 625 x 625	2,8	4 450	920

Panele (należy zamówić oddzielnie).

Standardowy,
biały (RAL9003)
CZ-KPU3



Econavi, biały
(RAL9003)
CZ-KPU3A



Standardowy,
grafitowo-czarny
(RAL9011)
CZ-KPU3B



4-kierunkowe jednostki kasetonowe 90x90 – PU3 (panele CZ-KPU3 / CZ-KPU3B / CZ-KPU3A)	Wydajność nominalna		Wymiary jednostki wewnętrznej wys. x szer. x głęb. mm	Ciężar (jednostka wewnętrzna) kg	Wymiary panelu wys. x szer. x głęb. mm	Ciężar (panel) kg	Sugerowana cena detaliczna				
	Chłodzenie kW	Ogrzewanie kW					Jednostka wewnętrzna PLN netto	Panel 3/3B PLN netto	Panel 3A PLN netto		
1-faz.	3,6 - 5,0 kW	S-3650PU3E	3,6 - 5,0	4,0 - 5,6	256 x 840 x 840	19	33,5 x 950 x 950	5	3 200	1 270	1 520
	6,0 - 7,1 kW	S-6071PU3E	6,0 - 7,1	7,0 - 8,0	256 x 840 x 840	20	33,5 x 950 x 950	5	3 870	1 270	1 520
	10,0 - 12,5 kW	S-1014PU3E	10,0 - 12,5	11,2 - 14,0	319 x 840 x 840	25	33,5 x 950 x 950	5	5 570	1 270	1 520
	14,0 kW	S-1014PU3E	14,0	16,0	319 x 840 x 840	25	33,5 x 950 x 950	5	5 570	1 270	1 520



Jednostka sufitowa – PT3	Wydajność nominalna		Wymiary wys. x szer. x głęb. mm	Ciężar kg	Sugerowana cena detaliczna PLN netto		
	Chłodzenie kW	Ogrzewanie kW					
1-faz.	3,6 - 5,0 kW	S-3650PT3E	3,5 - 5,0	4,0 - 5,6	235 x 960 x 690	26	4 490
	6,0 - 7,1 kW	S-6071PT3E	6,0 - 6,8	7,0 - 8,0	235 x 1275 x 690	34	5 220
	10,0 - 12,5 kW	S-1014PT3E	9,5 - 12,1	11,2 - 14,0	235 x 1590 x 690	40	6 790
	14,0 kW	S-1014PT3E	13,4	16,0	235 x 1590 x 690	40	6 790



Jednostki kanałowe z 2 wariantami montażu – PF3	Wydajność nominalna		Wymiary wys. x szer. x głęb. mm	Ciężar kg	Zewnętrzne ciśnienie statyczne Nominalne (min.-maks.) Pa	Sugerowana cena detaliczna PLN netto		
	Chłodzenie kW	Ogrzewanie kW						
1-faz.	3,6 - 5,0 kW	S-3650PF3E	3,6 - 5,0	4,0 - 5,6	250 x 800 x 730	25	30(10 - 150) - 30(10 - 150)	3 750
	6,0 - 7,1 kW	S-6071PF3E	5,7 - 6,8	7,0 - 7,5	250 x 1000 x 730	30	30(10 - 150) - 30(10 - 150)	4 650
	10,0 - 12,5 kW	S-1014PF3E	9,5 - 12,1	10,8 - 13,5	250 x 1400 x 730	39	40(10 - 150) - 50(10 - 150)	6 260
	14,0 kW	S-1014PF3E	13,4	15,5	250 x 1400 x 730	39	50(10 - 150)	6 260

* Dane przedstawione w tabelach oparte są na kombinacjach PACi NX Elite. Wydajność 2,5 kW jest oparta na kombinacjach PACi NX Standard.

Warunki pomiaru: Chłodzenie – temperatura wewnętrzna 27°C t.s. / 19°C t.m. Chłodzenie – temperatura zewnętrzna 35°C t.s. / 24°C t.m. Ogrzewanie – temperatura wewnętrzna 20°C t.s. Ogrzewanie – temperatura zewnętrzna 7°C t.s. / 6°C t.m. (t.s.: temperatura termometru suchej; t.m.: temperatura termometru mokrego). Dane techniczne mogą ulec zmianie bez uprzedzenia. Szczegółowe informacje o dyrektywie ErP i etykietach energetycznych można znaleźć na naszych stronach www.aircon.panasonic.eu oraz www.ptc.panasonic.eu.

Kombinacje systemów pracy symultanicznej

Jednostki PACi NX serii Elite o mocy od 7,1 do 14,0 kW / Kombinacje z jednoczesną pracą jednostek - R32

Objętość	Jednostka wewnętrzna	Jednostka zewnętrzna			
		7,1 kW	10,0 kW	12,5 kW	14,0 kW
2,5 kW	S-25PY3E	Split potrójny U-71	Split poczwórny U-100		
3,6 kW	S-36PY3E S-3650PF3E S-3650PK3E S-2545PK4E S-3650PT3E S-3650PU3E	Split podwójny U-71	Split potrójny U-100	Split poczwórny U-125	
4,5 kW	S-3650PF3E S-3650PK3E S-2545PK4E S-3650PT3E S-3650PU3E			Split potrójny U-125	
5,0 kW	S-50PY3E S-3650PF3E S-3650PK3E S-2545PK4E S-3650PT3E S-3650PU3E		Split podwójny U-100		Split potrójny U-140
6,0 kW	S-60PY3E S-6071PF3E S-6010PK3E S-5010PK4E S-6071PT3E S-6071PU3E			Split podwójny U-125	
7,1 kW	S-6071PF3E S-6010PK3E S-5010PK4E S-6071PT3E S-6071PU3E				Split podwójny U-140

Jednostki PACi NX serii Standard o mocy 10,0 do 14,0 kW, kombinacje z jednoczesną pracą jednostek - R32

Objętość	Jednostka wewnętrzna	Jednostka zewnętrzna		
		10,0 kW	12,5 kW	14,0 kW
5,0 kW	S-50PY3E S-3650PF3E S-3650PK3E S-2545PK4E S-3650PT3E S-3650PU3E	Split podwójny U-100		
6,0 kW	S-60PY3E S-6071PF3E S-6010PK3E S-5010PK4E S-6071PT3E S-6071PU3E		Split podwójny U-125	
7,1 kW	S-6071PF3E S-6010PK3E S-5010PK4E S-6071PT3E S-6071PU3E			Split podwójny U-140

Jednostki PACi NX i Big PACi o mocy 20,0 do 25,0 kW, kombinacje z jednoczesną pracą jednostek - R32

Objętość	Jednostka wewnętrzna	Jednostka zewnętrzna	
		20,0 kW	25,0 kW
5,0 kW	S-3650PF3E S-3650PU3E S-5010PK4E	Split poczwórny U-200	
6,0 kW	S-6071PF3E S-6071PU3E S-5010PK4E		Split poczwórny U-250
7,1 kW	S-6071PF3E S-6071PU3E S-5010PK4E	Split potrójny U-200	
10,0 kW	S-1014PF3E S-1014PU3E S-5010PK4E	Split podwójny U-200	
12,5 kW	S-1014PF3E S-1014PU3E		Split podwójny U-250

Układy rur czynnika chłodniczego dla systemów symultanicznych

Split pojedynczy

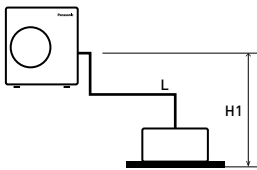

Split podwójny

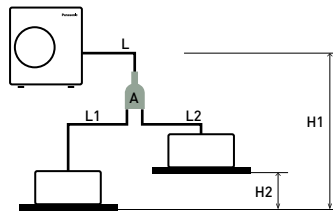

Split potrójny

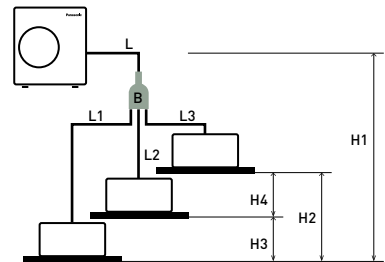

Split poczwórny

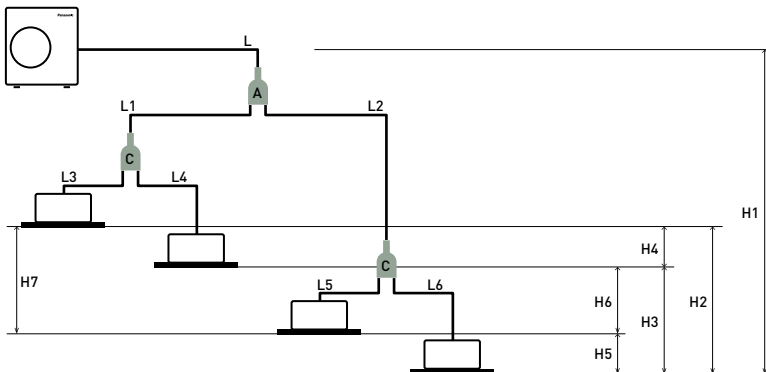

Jednostki PACi NX serii Elite o mocy 7,1 ÷ 14,0 kW w układzie: split podwójny, potrójny i poczwórny
Rozdzielacz (należy zamówić oddzielnie)
A= CZ-P224BK2BM
B= CZ-P3 HPC2BM
C= CZ-P224BK2BM

Jednostki PACi NX Standard o mocy 10,0 ÷ 14,0 kW w układzie split podwójny
Rozdzielacz (należy zamówić oddzielnie)
A= CZ-P224BK2BM

Jednostki Big PACi NX i Big PACi o mocy 20,0 ÷ 25,0 kW w układzie: split podwójny, potrójny i poczwórny
Rozdzielacz (należy zamówić oddzielnie)
A= CZ-P680BK2BM
B= CZ-P3 HPC2BM
C= CZ-P224BK2BM

Split podwójny	Jednostki PACi NX Standard o mocy 7,1 ÷ 14,0 kW w układzie: split pojedynczy i podwójny		Jednostki PACi NX Elite i PACi Elite o mocy 7,1 ÷ 25 kW w układzie: split podwójny, potrójny i poczwórny						
	Kombinacje jednostek wewnętrznych (patrz przykłady powyżej)		Kombinacje jednostek wewnętrznych (patrz przykłady powyżej)				Równoważne długości i różnice wysokości (m) dla jednostek zewnętrznych o mocy 7,1 ÷ 14,0 kW	Równoważne długości i różnice wysokości (m) dla jednostek zewnętrznych o mocy 20,0 ÷ 25,0 kW	
	Split pojedynczy	Split podwójny	Split pojedynczy	Split podwójny	Split potrójny	Split poczwórny			
Catkowita długość orurowania	l	L + L1 + L2	l	L + L1 + L2	L + L1 + L2 + L3	L + L1 + L2 + L3 + L4 + L5 + L6	U-60/U-71: ≤ 50 m U-100/125/140: ≤ 75 m	U-200: ≤ 100 m U-250: ≤ 80 m	
Maksymalna długość rur liczona od jednostki zewnętrznej do najbardziej oddalonej jednostki wewnętrznej	-	-	-	L + L1 lub L + L2	L + L1 lub L + L2 lub L + L3	L + L1 + L3 lub L + L1 + L4 lub L + L2 + L5 lub L + L2 + L6	-	U-200: 90 m U-250: 60 m	
Maksymalna długość rury odgąteżnej	-	L1 L2	-	L1 lub L2	L1 lub L2 lub L3	L1 + L3 lub L1 + L4 lub L2 + L5 lub L2 + L6	≤ 15 m	≤ 20 m	
Maksymalna różnica długości rur odgąteżnych	-	L1 > L2 L1 - L2	-	L1 > L2: L1 - L2	L1 > L2 > L3: L1 - L2 L2 - L3 L1 - L3	L2 + L6 (maks.) L1 + L3 (min.): (L2 + L6) - (L1 + L3)	≤ 10 m	≤ 10 m	
Maksymalna różnica długości rur liczona od pierwszego odgałęzienia (split poczwórny)	-	-	-	-	-	L2 > L1: L2 - L1	≤ 10 m	≤ 10 m	
Maksymalna różnica długości rur liczona od drugiego odgałęzienia (split poczwórny)	-	-	-	-	-	L4 > L3: L4 - L3 L6 > L5: L6 - L5	≤ 10 m	≤ 10 m	
Różnica wysokości zainstalowania (jednostka zewnętrzna wyżej)	H1	H1	≤ 30	H1	H1	H1	H1	≤ 30 m	≤ 30 m
Różnica wysokości zainstalowania (jednostka zewnętrzna niżej)	H1	H1	≤ 15	H1	H1	H1	H1	≤ 15 m	≤ 15 m
Różnica wysokości między jednostkami wewnętrznymi	-	H2	≤ 0,5	-	H2	H2 lub H3 lub H4	H2 lub H3 lub H4 lub H5 lub H6	≤ 0,5 m	≤ 0,5 m

Split podwójny	Jednostki PACi NX Standard o mocy 7,1 ÷ 14,0 kW w układzie: split pojedynczy i podwójny				Jednostki PACi NX Elite o mocy 7,1 ÷ 14,0 kW w układzie: split podwójny, potrójny i poczwórny					Jednostki Big PACi NX o mocy 20,0 ÷ 25,0 kW w układzie: split podwójny, potrójny i poczwórny					
	Średnica głównej rury zewnętrznej (L)	Rury przyłączeniowe jednostek wewn. (L1, L2)			Średnica głównej rury jednostki zewn. (L)	Średnica rur przyłączeniowych jednostek wewnętrznych (L1, L2, L3, L4) (mm)				Średnica głównej rury zewnętrznej (L) (mm)	Rura rozdzielcza w układzie split poczwórny (L1, L2) ¹⁾		Średnica rur przyłączeniowych jednostek wewnętrznych ²⁾		
Wydajność jednostki	100	125	50	60	71 - 140	36	45	50	60	71	200	250	100 - 125	50	60 - 125
Rura czynnika ciekłego (mm)	Ø 9,52	Ø 12,70	Ø 6,35	Ø 9,52	Ø 9,52	Ø 6,35	Ø 6,35	Ø 6,35	Ø 9,52	Ø 9,52	Ø 12,70	Ø 12,70	Ø 9,52	Ø 6,35	Ø 9,52
Rura czynnika gazowego (mm)	Ø 15,88	Ø 15,88	Ø 12,70	Ø 15,88	Ø 15,88	Ø 12,70	Ø 12,70	Ø 12,70	Ø 15,88	Ø 15,88	Ø 22,22	Ø 22,22	Ø 15,88	Ø 12,70	Ø 15,88
Ilość dodatkowego czynnika gazowego [g/m]	50	50	20	50	50	20	20	20	50	50	60	80	40	20	40

1) Sumaryczna wydajność jednostek wewnętrznych podłączonych za odgałęzieniem. 2) 4 - kierunkowe kasetonowe.

Dodatkową ilość czynnika chłodniczego należy ustalić w oparciu o całkowitą długość orurowania, obliczaną w sposób następujący: magistrala (L) > odgałęzienie (L1 > L2 > L3, o dużej średnicy), a następnie dobierając z tabeli powyżej ilość czynnika chłodniczego odpowiadającą pozostałej średnicy rury po stronie czynnika ciekłego i długości odcinka rurociągu powyżej 30 m.

Warunki pomiaru: Chłodzenie - temperatura wewnętrzna 27°C t.s. / 19°C t.m. Chłodzenie - temperatura zewnętrzna 35°C t.s. / 24°C t.m. Ogrzewanie - temperatura wewnętrzna 20°C t.s. Ogrzewanie - temperatura zewnętrzna 7°C t.s. / 4°C t.m. (t.s.: temperatura termometru suchej; t.m.: temperatura termometru mokrego). Dane techniczne mogą ulec zmianie bez uprzedzenia. Szczegółowe informacje o dyrektywie ErP i etykietkach energetycznych można znaleźć na naszych stronach www.aircon.panasonic.eu oraz www.ptc.panasonic.eu.

Rozwiązania z zakresu wentylacji komercyjnej

Zestaw przyłączeniowy centrali wentylacyjnej PAH3M-1 do jednostek PACi NX i PACi

Wbudowany sterownik CONEX w wersji z Bluetooth® (CZ-RTC6BL).

Możliwość łatwego podłączenia i konfiguracja przez Bluetooth®.

Sterowanie zapotrzebowaniem sygnałem 0-10 V.



Oznaczenie	Z PACi NX Elite		Z PACi NX Standard		Wymiary wys. x szer. x głęb. mm	Ciężar kg	Sugerowana cena detaliczna PLN netto
	Wydajność nominalna		Wydajność nominalna				
	Chłodzenie kW	Ogrzewanie kW	Chłodzenie kW	Ogrzewanie kW			
2,5 kW PAW-280PAH3M-1	—	—	2,5	3,2	500 x 400 x 150	11,5	7 050
3,6 kW PAW-280PAH3M-1	3,6	3,6	3,6	3,6	500 x 400 x 150	11,5	
5,0 kW PAW-280PAH3M-1	5,0	5,0	5,0	5,0	500 x 400 x 150	11,5	
6,0 kW PAW-280PAH3M-1	6,0	6,0	6,0	6,0	500 x 400 x 150	11,5	
7,5 kW PAW-280PAH3M-1	7,1	7,5	7,1	7,1	500 x 400 x 150	11,5	
10,0 kW PAW-280PAH3M-1	10,0	10,8	10,0	10,0	500 x 400 x 150	11,5	
12,5 kW PAW-280PAH3M-1	12,5	13,5	12,5	12,5	500 x 400 x 150	11,5	
14,0 kW PAW-280PAH3M-1	14,0	15,5	14,0	14,0	500 x 400 x 150	11,5	
20,0 kW PAW-280PAH3M-1	19,0	22,4	—	—	500 x 400 x 150	11,5	
25,0 kW PAW-280PAH3M-1	22,0	24,0	—	—	500 x 400 x 150	11,5	

Informacje na temat przyłączy rurowych

Model	kW	2,5	3,6	5,0	6,0	7,5	10,0	12,5	14,0	20,0	25,0
Średnica przyłączy rurowych (ciecz - gaz)	cal	1/4 - 1/2	1/4 - 1/2	1/4 - 1/2	3/8 - 5/8	3/8 - 5/8	3/8 - 5/8	3/8 - 5/8	1/2 - 7/8	1/2 - 7/8	1/2 - 7/8
Zakres długości przewodu rurowego (standard)	m	3 ÷ 15	3 ÷ 15	3 ÷ 20	3 ÷ 40	3 ÷ 40	5 ÷ 50	5 ÷ 50	5 ÷ 50	—	—
Zakres długości przewodu rurowego (Elite)	m	—	3 ÷ 40	3 ÷ 40	3 ÷ 40	5 ÷ 60	5 ÷ 100	5 ÷ 100	5 ÷ 100	5 ÷ 100	5 ÷ 100
Różnica wysokości zainstalowania (jednostki wewn. i zewn.)	m	15	30	30	30	30	30	30	30	30	30

Kurtyna powietrzna z wymiennikiem DX podłączona do układu PACi

Kompatybilna z czynnikiem chłodniczym R32 i R410A.

Prosta konstrukcja ułatwiająca instalację i konserwację.

Łatwa regulacja kierunku strumienia powietrza za pomocą ręcznej kierownicy.



Oznaczenie		Wydajność maksymalna		Objętościowy przepływ powietrza Hi m³/h	Wymiary ³⁾ wys. x szer. x głęb. mm	Ciężar kg	Sugerowana cena detaliczna PLN netto	
		Chłodzenie ¹⁾ kW	Ogrzewanie ²⁾ kW					
1-faz.	Wysokość wylotu powietrza: 2,7 m	PAW-10PAIRC-LS-1	6,1	7,9	1800	260 (+140) x 1000 x 460	50	35 440
		PAW-15PAIRC-LS-1	9,7	12,0	2700	260 (+140) x 1500 x 460	65	41 420
		PAW-20PAIRC-LS-1	13,0	15,0	3600	260 (+140) x 2000 x 460	80	46 780
		PAW-25PAIRC-LS-1	17,0	19,0	4500	260 (+140) x 2500 x 460	95	52 480
	Wysokość wylotu powietrza: 3,0 m	PAW-10PAIRC-HS-1	9,1	11,8	2700	260 (+140) x 1000 x 460	55	36 960
		PAW-15PAIRC-HS-1	13,0	15,8	3600	260 (+140) x 1500 x 460	65	42 630
		PAW-20PAIRC-HS-1	19,5	23,6	5400	260 (+140) x 2000 x 460	85	48 870
		PAW-25PAIRC-HS-1	23,7	27,6	6300	260 (+140) x 2500 x 460	110	53 570

Kombinacja jednostek zewnętrznych LS / PACi*	Seria PACi Elite			Seria PACi Standard		
	40°C	35°C	30°C	40°C	35°C	30°C
Praca do						
PAW-10PAIRC-LS-1	U-100	U-100	U-50	U-100	U-100	U-60
PAW-15PAIRC-LS-1	U-200	U-100	U-100	—	U-100	U-100
PAW-20PAIRC-LS-1	U-200	U-140	U-100	—	—	U-100
PAW-25PAIRC-LS-1	U-250	U-200	U-125	—	—	U-125

Kombinacja jednostek zewnętrznych HS / PACi*	Seria PACi Elite			Seria PACi Standard		
	40°C	35°C	30°C	40°C	35°C	30°C
Praca do						
PAW-10PAIRC-HS-1	U-200	U-100	U-100	—	U-100	U-100
PAW-15PAIRC-HS-1	U-200	U-200	U-100	—	—	U-100
PAW-20PAIRC-HS-1	—	U-250	U-200	—	—	—
PAW-25PAIRC-HS-1	—	U-250	U-200	—	—	—

1) Wydajność chłodnicza z wymiennikiem DX, temperatura powietrza na wlocie/wylocie +27/+18°C, czynnik R32 i R410. 2) Wydajność grzewcza ze skraplaczem, temperatura powietrza na wlocie/wylocie +20/+33°C, czynnik R32 i R410. Przy niższych temperaturach zewnętrznych może zająć konieczność zastosowania jednostki zewnętrznej o większej wydajności. 3) 140 mm to wysokość skrzynki elektrycznej w przypadku montażu nad jednostką.

Rozwiązania z zakresu wentylacji komercyjnej

Generator sufitowy air-e nanoe X

Generator nanoe™ X Mark 1.

Cicha praca.

Niski pobór mocy.

nanoeX



Oznaczenie	Objęściowy przepływ powietrza	Zużycie energii	Poziom ciśnienia akustycznego	Wymiary		Ciężar netto	Sugerowana cena detaliczna
				Panel	Wielkość otworu		
	m ³ /h	W	dB(A)	mm	mm	kg	PLN netto
1-faz. FV-15CSD16	16	4	25,5	Ø200	Ø145	1,1	1 690

Generator sufitowy air-e nanoe X

Naturalna równowaga w Twoich wnętrzach. Usuwa nieprzyjemne zapachy, hamuje rozwój niektórych bakterii, wirusów, pleśni, pyłków i alergenów, zapewniając lepszą jakość powietrza w pomieszczeniach.

Jedno urządzenie jest odpowiednie do oczyszczenia powietrza w pomieszczeniach o powierzchni około 20 m² (o wysokości 3 m)

Np. dla pomieszczenia o powierzchni 60 m² wymagane są 3 urządzenia air-e.

Wydajność nanoe™ X zależy od wielkości pomieszczenia, środowiska i sposobu użytkowania. Generator nanoe™ X nie jest urządzeniem medycznym.

air-e™

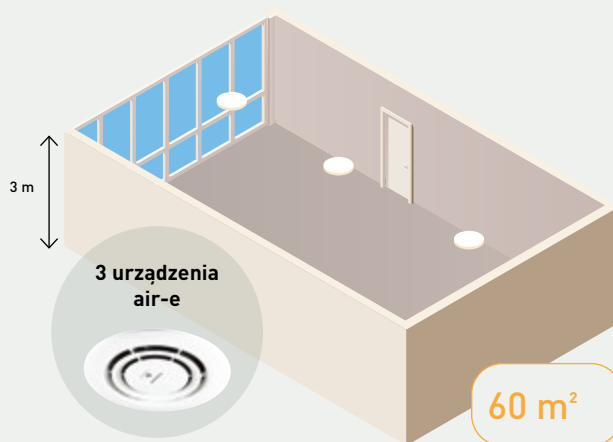

Inteligentne rozwiązanie do zarządzania wieloma lokalizacjami

Nowoczesna i skalowalna kontrola zużycia energii przez urządzenia grzewcze i chłodzące.

Inteligentne rozwiązanie do zarządzania wieloma lokalizacjami pozwala zachować pełną kontrolę nad wszystkimi instalacjami. Wystarczy jedno kliknięcie, aby uzyskać dostęp do wszystkich jednostek w wielu lokalizacjach, otrzymywać aktualizacje ich statusu w czasie rzeczywistym, zapobiegać awariom i optymalizować koszty.



Panasonic
AC Smart Cloud



Panasonic
AC Service Cloud



Instalacja
Łatwa instalacja i konfiguracja.



Kompatybilność
Standardowe połączenie LAN z dostępem do Internetu (światłowodowym lub mobilnym).



Niezawodność
Potężenie 24/7/365.



Korzystanie
Kontrola w czasie rzeczywistym z dowolnego miejsca.























Role i uprawnienia
Łatwe konfigurowanie różnych ról i uprawnień dla różnych użytkowników.



Bezpieczeństwo
Wysokie bezpieczeństwo komunikacji i zgodność z RODO.

Zestawy odprowadzania skroplin			Sugerowana cena detaliczna (PLN netto)
	Zestaw odprowadzania skroplin do jednostek zewnętrznych o mocy od 3,6 do 7,1 kW	CZ-50DRS1	120
	Zestaw odprowadzania skroplin do jednostek zewnętrznych o mocy od 10,0 do 25 kW	CZ-140DRS1	140
Rury odgąteżne, kolektor			Sugerowana cena detaliczna (PLN netto)
	Rura odgąteżna	CZ-P224BK2BM	450
	Rura odgąteżna (do jednostek o mocy od 22,4 kW do 68 kW)	CZ-P680BK2BM	730
	Kolektor	CZ-P3HPC2BM	500
Akcesoria do jednostek zewnętrznych			Sugerowana cena detaliczna (PLN netto)
	Taca ociekowa kompatybilna z podestem pod jednostkę zewnętrzną	PAW-WTRAY	1 510
	Podest pod jednostkę zewnętrzną. Wymiary (wys. x szer. x głęb.): 400x900x400 mm	PAW-GRDSTD40	1 250
	Podstawa pod jednostkę zewnętrzną absorbująca hałas i wibracje. Wymiary (wys. x szer. x głęb.): 600x95x130 mm. Dopuszczalne obciążenie robocze: 500 kg	PAW-GRDBSE20	760
Panele			Sugerowana cena detaliczna (PLN netto)
	Panel do 4-kierunkowych jednostek kasetonowych 60x60 - PY3	CZ-KPY4	920
	Panel standardowy do 4-kierunkowych jednostek kasetonowych 90x90, biały (RAL9003)	CZ-KPU3	1 270
	Panel Econavi do 4-kierunkowych jednostek kasetonowych 90x90, biały (RAL9003)	CZ-KPU3A	1 520
	Panel standardowy do 4-kierunkowych jednostek kasetonowych 90x90, grafitowo-czarny (RAL9011)	CZ-KPU3B	1 270
Czujniki			Sugerowana cena detaliczna (PLN netto)
	Czujnik Econavi zapewniający oszczędność energii	CZ-CENSC1	740
	Zdalny czujnik temperatury	CZ-CSRC3	530
	Zestaw komory wlotowej świeżego powietrza do jednostek kasetonowych	CZ-FDU3+CZ-ATU2	3 750
Filtr zapewniający wysoką jakość powietrza w pomieszczeniach do jednostek kanałowych z 2 wariantami montażu			Sugerowana cena detaliczna (PLN netto)
	Filtr zanieczyszczeń powietrza BION do S-3650PF3E	PAW-APF800F	na zapytanie
	Filtr zanieczyszczeń powietrza BION do S-6071PF3E	PAW-APF1000F	na zapytanie
* Ilustracja poglądowa.	Filtr zanieczyszczeń powietrza BION do S-1014PF3E	PAW-APF1400F	na zapytanie
Komory powietrza			Sugerowana cena detaliczna (PLN netto)
	Komora wylotowa powietrza do jednostki S-3650PF3E	CZ-56DAF2	700
	Komora wylotowa powietrza do jednostki S-6071PF3E	CZ-90DAF2	850
	Komora wylotowa powietrza do jednostki S-1014PF3E	CZ-160DAF2	1 250
	Komora wylotowa powietrza do jednostki S-200PE4E	CZ-TREMIESPW705	2 700
	Komora wylotowa powietrza do S-250PE4E	CZ-TREMIESPW706	5 600

VRF Smart Connectivity+			Sugerowana cena detaliczna (PLN netto)
	Sterownik indywidualny Panasonic Net Con, RH, No PIR, R1/R2	SER8150R0B1194	na zapytanie
	Sterownik indywidualny Panasonic Net Con, RH, PIR, R1/R2	SER8150R5B1194	na zapytanie
	Bezprzewodowy moduł ZigBee® Pro / karta Green Com	VCM8000V5094P	na zapytanie
	Bezprzewodowy czujnik do zamontowania na drzwiach/oknie	SED-WDC-G-5045	na zapytanie
	Bezprzewodowy ścienny/sufitowy czujnik (ruchu)	SED-MTH-G-5045	na zapytanie
	Czujnik CO ₂	SED-CO2-G-5045	na zapytanie
	Czujnik temperatury i wilgotności w pomieszczeniu	SED-TRH-G-5045	na zapytanie
	Czujnik wycieku wody	SED-WLS-G-5045	na zapytanie
	Ramka. Srebrna	FAS-00	na zapytanie
	Ramka. Biała	FAS-01	na zapytanie
	Ramka. Błyszcząca półprzezroczysta biel	FAS-03	na zapytanie
	Ramka. Jasny brąz (imitacja drewna)	FAS-05	na zapytanie
	Ramka. Ciemny brąz (imitacja drewna)	FAS-06	na zapytanie
	Ramka. Czarna (imitacja drewna)	FAS-07	na zapytanie
	Ramka. Wykończenie: stal szczotkowana	FAS-10	na zapytanie
Sterowniki zwykłe i dotykowe do hoteli (z zestykami bezpotencjałowymi)			Sugerowana cena detaliczna (PLN netto)
	Sterownik indywidualny dotykowy Modbus RS-485 z modułem we/wy., biały	PAW-RE2C4-MOD-WH	1 960
	Sterownik dotykowy z 2 wejściami cyfrowymi, biały	PAW-RE2D4-WH	1 200
	Sterownik indywidualny dotykowy Modbus RS-485 z modułem we/wy., czarny	PAW-RE2C4-MOD-BK	1 960
	Sterownik dotykowy z 2 wejściami cyfrowymi, czarny	PAW-RE2D4-BK	1 200
Czujniki hotelowe do stosowania z zestykami bezpotencjałowymi			Sugerowana cena detaliczna (PLN netto)
	Ścienny czujnik ruchu (24 V)	PAW-WMS-DC	830
	Ścienny czujnik ruchu 240 V AC	PAW-WMS-AC	790
	Sufitowy czujnik ruchu 24 V	PAW-CMS-DC	830
	Sufitowy czujnik ruchu 240 V AC	PAW-CMS-AC	900
	Zasilacz 24 V	PAW-24DC	270
	Zestyk na drzwi lub okno	PAW-DWC	100

Systemy sterowania centralnego			Sugerowana cena detaliczna (PLN netto)
	Sterownik systemowy do obsługi 64 jednostek wewnętrznych z programatorem tygodniowym	CZ-64ESMC3	na zapytanie
	Centralny sterownik wt./wyt., maks. 16 grup, 64 jednostki wewnętrzne	CZ-ANC3	na zapytanie
	Sterownik inteligentny (panel z ekranem dotykowym) do sterowania maks. 256 jednostkami z uwzględnieniem współczynnika podziału obciążenia (LDR)	CZ-256ESMC3	na zapytanie
Panasonic AC Smart Cloud 			Sugerowana cena detaliczna (PLN netto)
	Panasonic AC Smart Cloud. Sterowanie przez Internet za pomocą chmury. Maks. 128 grup. Sterowanie 128 jednostkami.	CZ-CFUSCC1	2 140
Interfejs BMS za pośrednictwem S-Link			Sugerowana cena detaliczna (PLN netto)
	Zunifikowany interfejs obsługujący protokoły Modbus, BACnet i KNX do maks. 16 jednostek wewnętrznych	PAW-AC2-BMS-16	11 800
	Zunifikowany interfejs obsługujący protokoły Modbus, BACnet i KNX do maks. 64 jednostek wewnętrznych	PAW-AC2-BMS-64	16 900
	Zunifikowany interfejs obsługujący protokoły Modbus, BACnet i KNX do maks. 128 jednostek wewnętrznych	PAW-AC2-BMS-128	22 500
Dodatkowe interfejsy			Sugerowana cena detaliczna (PLN netto)
	Adapter Wi-Fi do zastosowań komercyjnych	CZ-CAPWFC2	830
	Interfejs KNX (Intesis)	PAW-RC2-KNX-1i	1 890
	Interfejs Modbus RTU (Intesis)	PAW-RC2-MBS-1	1 860
	Interfejs Modbus RTU do sterowania 4 jednostkami wewnętrznymi/grupami (Intesis)	PAW-RC2-MBS-4	3 310
	Interfejs BACnet IP i MSTP (Intesis)	PAW-RC2-BAC-1	2 310
	Interfejs KNX (Airzone)	PAW-AZRC-KNX-1	1 330
	Interfejs Modbus RTU (Airzone)	PAW-AZRC-MBS-1	1 330
	Interfejs BACnet IP i MSTP (Airzone)	PAW-AZRC-BAC-1	1 670
	Adapter interfejsu RAC do integracji z S-Link, plus wejście zewnętrzne i wyjście alarmu/statusu (dla jednostek YKEA-1)	CZ-CAPRA1	990
Systemy sterowania centralnego. Połączenie z urządzeniami dostawców zewnętrznych			Sugerowana cena detaliczna (PLN netto)
	Adapter do sterowania wt./wyt. urządzeń zewnętrznych	CZ-CAPC3	1 390
	Szeregowo-równoległe sterowanie jednostkami wewnętrznymi, maks. 1 grupa i 8 jednostek wewnętrznych	CZ-CAPBC2	1 500
	Adapter komunikacyjny. Maks. 128 grup. Sterowanie 128 jednostkami	CZ-CFUNC2	6 040

Sterowniki indywidualne			Sugerowana cena detaliczna (PLN netto)
	Sterownik przewodowy CONEX (bez obsługi komunikacji bezprzewodowej), biały	CZ-RTC6W	670
	Sterownik przewodowy CONEX z Bluetooth®, biały	CZ-RTC6WBL	830
	Sterownik przewodowy CONEX z Wi-Fi i Bluetooth®, biały	CZ-RTC6WBLW2	1 110
	Sterownik przewodowy CONEX (bez obsługi komunikacji bezprzewodowej), czarny	CZ-RTC6	670
	Sterownik przewodowy CONEX z Bluetooth®, czarny	CZ-RTC6BL	830
	Sterownik przewodowy CONEX z Wi-Fi i Bluetooth®, czarny	CZ-RTC6BLW2	1 110
	Sterownik przewodowy z funkcją Econavi	CZ-RTC5B	650
	Sterownik na podczerwień (pilota) do jednostek ściennych	CZ-RWS3	530
	Sterownik indywidualny i odbiornik na podczerwień do 4-kierunkowych jednostek kasetonowych 60x60 PY3 z panelem	CZ-RWS3 + CZ-RWRV3	1 010
	Sterownik indywidualny i odbiornik na podczerwień do 4-kierunkowych jednostek kasetonowych 90x90	CZ-RWS3 + CZ-RWRU3W	1 140
	Sterownik indywidualny i odbiornik na podczerwień do jednostek sufitowych	CZ-RWS3 + CZ-RWRT3	1 060
	Sterownik indywidualny i odbiornik na podczerwień do wszystkich jednostek wewnętrznych	CZ-RWS3 + CZ-RWRC3	1 040
Dodatkowe płytki sterujące			Sugerowana cena detaliczna (PLN netto)
	Płytki sterująca interfejsu T10 z połączeniami cyfrowymi i przekaźnikowymi	PAW-T10	330
	Płytki sterująca do zastosowania w serwerowniach, sterowanie do 4 grupami jednostek wewnętrznych, redundancja, rezerwa itp.	PAW-PACR4	3 500
	Złącze do płytki sterującej jednostki wewnętrznej PACi NX w celu zapewnienia funkcji OPT	PAW-OPT-NX	90
	Redundancja 2 jednostek YKEA-1. Kompatybilność z siecią inteligentną	PAW-SERVER-PKEA-1	1 380
Oprzewodowanie dodatkowe			Sugerowana cena detaliczna (PLN netto)
	Do wszystkich funkcji T10	CZ-T10	30
	Do obsługi zewnętrznego wentylatora EC	PAW-FDC	100
	Do wszystkich opcjonalnych sygnałów monitoringowych	PAW-OCT	120
	Przewód do obsługi wymuszenia wyl. termostatu / wykrywania wycieku	PAW-EXCT	90
	2 przewody CN-CNT do zastosowania w serwerowniach, sterowanie 2 jednostkami, praca rotacyjna, rezerwowa itp.	CZ-RCC5	440
Wyposażenie dodatkowe do Jet Air Stream			Sugerowana cena detaliczna (PLN netto)
	Sterownik z panelem dotykowym z Modbus i sterowaniem grupowym maks. 8 jednostkami	PCZ-AHRX0012	2 470
	Wpuszczana puszkę montażową sterownika	PCZ-AHRP0681	300
	Komora wlotowa powietrza, jednostki kanałowe (1 x DN 355 mm) do VTVF140N i VTVF140P	PCZ-AHRX0051	1 680
	Komora wlotowa powietrza, jednostki kanałowe (2 x DN 355 mm) do VTVF250N i VTVF250P	PCZ-AHRX0052	2 760
	Moduł wlotu powietrza (VTVF250 wymaga stosowania dwóch takich modułów)	PCZ-AHRX0061	5 180
	Kratka nawiewu powietrza do kanałów	PCZ-AHRX0071	940

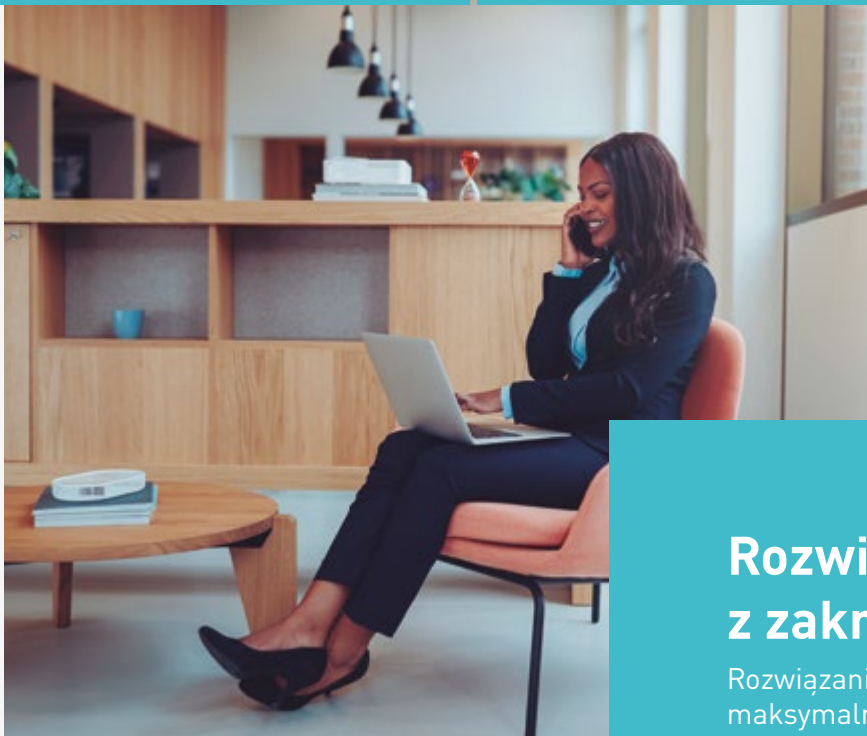

Rozwiązania Panasonic z zakresu wentylacji

Rozwiązania Panasonic dla wentylacji zapewniają maksymalne oszczędności i łatwą integrację z istniejącymi instalacjami.

Jednostki wentylacyjne z zaawansowanym odzyskiem ciepła serii ZY

Rozszerzona linia obejmująca model o wydajności 2 000 m³/h spełnia wymagania różnych zastosowań komercyjnych.

- Wbudowany filtr klasy F7 we wszystkich modelach
- Niezależne silniki zapewniające nawiew/wywiew
- Łatwa regulacja ilości powietrza – 4 ustawienia prędkości nawiewu/wywiewu
- Intuicyjna obsługa
- Możliwość połączenia z systemem BMS (wbudowany sterownik RS485)
- **NOWOŚĆ** Urządzenie do kontroli jakości powietrza w pomieszczeniach zapewniające lepszą jakość powietrza, mniejsze zużycie energii i sterowanie nagrzewnicą dodatkową

Rozwiązania Panasonic z zakresu wentylacji

Jednostki wentylacyjne z zaawansowanym odzyskiem ciepła serii ZY

Rozszerzona linia 9 modeli, w tym model o wydajności 2 000 m³/h.

Wbudowany filtr klasy F7 w standardzie.

Konstrukcja sterownika z portem RS485 do integracji z BMS.



Oznaczenie	Objętościowy przepływ powietrza Hi m ³ /h	Zewnętrzne ciśnienie statyczne Hi Pa	Sprawność wymiany w trybie ogrzewania %	Wymiary wys. x szer. x głęb. mm	Ciężar kg	Sugerowana cena detaliczna
						PLN netto
150 m ³ /h FV-15ZY1G	150	100	83	289 x 610 x 860	23	7 300
250 m ³ /h FV-25ZY1G	250	120	82	289 x 735 x 860	27	8 000
350 m ³ /h FV-35ZY1G	350	140	83	331 x 874 x 968	37	9 530
500 m ³ /h FV-50ZY1G	500	130	81	331 x 1016 x 968	40	9 940
1-faz. 650 m ³ /h FV-65ZY1G	650	150	82	404 x 954 x 1008	48	11 430
800 m ³ /h FV-80ZY1G	800	150	83	404 x 1004 x 1224	60	13 190
1000 m ³ /h FV-1KZY1G	1000	150	82	404 x 1231 x 1224	64	16 360
1500 m ³ /h FV-1HZY1G	1500	130	83	808 x 1004 x 1224	119	26 070
2000 m ³ /h FV-2KZY1G	2000	130	82	808 x 1231 x 1224	142	32 530

1) Różne wymiary w zależności od modeli. * Sterownik indywidualny w zestawie.

Akcesoria do jednostek wentylacyjnych z zaawansowanym odzyskiem ciepła	Sugerowana cena detaliczna (PLN netto)
Wymienny filtr o wysokiej wydajności do FV-15ZY1G FV-FP15ZY1G	270
Wymienny filtr o wysokiej wydajności do FV-25ZY1G FV-FP25ZY1G	290
Wymienny filtr o wysokiej wydajności do FV-35ZY1G FV-FP35ZY1G	340
Wymienny filtr o wysokiej wydajności do FV-50ZY1G FV-FP50ZY1G	380

Wymienny filtr o wysokiej wydajności do FV-65ZY1G i FV-1HZY1G ¹⁾ .	FV-FP65ZY1G	410
Wymienny filtr o wysokiej wydajności do FV-80ZY1G i FV-1KZY1G ¹⁾ .	FV-FP80ZY1G	450
Wymienny filtr o wysokiej wydajności do FV-1KZY1G i FV-2KZY1G ¹⁾ .	FV-FP1KZY1G	500
Urządzenie do kontroli jakości powietrza w pomieszczeniach do zaawansowanych układów wentylacji odzyskowej – seria ZY ²⁾ .	PAW-ERV-IAQCT	na zapytanie

1) W przypadku tych modeli wymagane są 2 zestawy filtrów. 2) Dostępne od wiosny 2025 r.

Nowe urządzenie do kontroli jakości powietrza w pomieszczeniach do jednostek wentylacyjnych z odzyskiem

Urządzenie do kontroli jakości powietrza optymalizuje jakość powietrza w pomieszczeniach przy jednoczesnym zmniejszeniu zużycia energii. Umożliwia również bezproblemową kontrolę i sterowanie dodatkowymi nagrzewnicami, zapewniając wydajność i komfort przebywania w pomieszczeniach. Jest kompatybilne z jednostkami wentylacyjnymi z odzyskiem ciepła serii ZY.



* Dostępne od wiosny 2025 r.



Panasonic

heating & cooling solutions

Ze względu na postęp techniczny i ciągłe udoskonalanie naszych wyrobów dane techniczne zawarte w niniejszym cenniku (z wyłączeniem błędów drukarskich) mogą podlegać nieznacznym zmianom bez wcześniejszego powiadomienia przez producenta. Niniejszego folderu nie wolno powielać w całości lub w części bez wyrażonej zgody firmy Panasonic Marketing Europe GmbH.

Panasonic®

Zaloguj się na stronie
www.aircon.panasonic.pl
i sprawdź, w jaki sposób
możemy pomóc.

Panasonic Heating & Ventilation Air-conditioning Europe
Panasonic Marketing Europe GMBH (Sp. z o.o.)
Oddział w Polsce
ul. Wołoska 9, 02-583 Warszawa, Polska

! Ceny urządzeń zawarte w niniejszym cenniku mogą ulec zmianom bez wcześniejszego powiadomienia przez producenta. Zdjęcia urządzeń mają charakter wyłącznie ilustracyjny, rzeczywisty wygląd może różnić się od przedstawionego. Niniejszy cennik nie stanowi oferty handlowej w rozumieniu przepisów prawa.

! Układ napełniać i uzupełniać czynnikiem chłodniczym podanego typu. Producent nie odpowiada za straty ani obniżenie poziomu bezpieczeństwa spowodowane użyciem innego czynnika chłodniczego. Jednostki zewnętrzne podane w katalogu zawierają fluorowane gazy cieplarniane o potencjale tworzenia efektu cieplarnianego (GWP) wyższym niż 150.

Dystrybutor: