

Panasonic



PRZEGLĄD PRODUKTÓW A2W
2025 / 2026



AQUAREA

heating & cooling solutions

Spis treści

Wizja środowiskowa Panasonic 2050	→ 3
Naturalna równowaga w Twoich wnętrzach - nanoe™ X	→ 4
PRO Club - witryna firmy Panasonic dla profesjonalistów	→ 5
Pompy ciepła powietrze-woda Aquarea	→ 6
Firma Panasonic wprowadza drugą serię pomp ciepła powietrze-woda Aquarea M z czynnikiem chłodniczym R290	→ 10
Komfortowe ogrzewanie, pewność i spokój dzięki rozwiązaniu Aquarea	→ 12
Aquarea Hydraulic- typoszereg urządzeń	→ 14
Aquarea Split - typoszereg urządzeń	→ 16
Pompa ciepła Aquarea do produkcji CWU - typoszereg urządzeń	→ 16
Aquarea High Performance Hydraulic	
Jednostki Aquarea High Performance Hydraulic serii L, jednofazowe · R290	→ 18
NOWOŚĆ Jednostki Aquarea High Performance Hydraulic serii M, jednofazowe · R290	→ 19
Jednostki Aquarea High Performance serii J typu monoblok, jednofazowe – MDC · R32	→ 20
Aquarea + tado°, zintegrowane rozwiązanie zapewniające maksymalną oszczędność energii i komfort	
	→ 21
Aquarea T-CAP Hydraulic	
Aquarea T-CAP Hydraulic serii M, jednofazowe/trójfazowe · R290	→ 22
Jednostki Big Aquarea T-CAP Hydraulic serii M, trójfazowe · R290	→ 24
Jednostki Aquarea T-CAP serii J typu monoblok, jednofazowe/trójfazowe – MXC · R32	→ 25
Aquarea EcoFlex	
Aquarea EcoFlex. Jednofazowe · R32	→ 26
Aquarea High Performance Split	
Jednostki Aquarea High Performance serii K typu All-in-One 185 l, jednofazowe · R32	→ 27
Jednostki Aquarea High Performance serii K typu All-in-One 185 l, jednofazowe z anodą elektryczną · R32	→ 28
NOWOŚĆ Jednostki Aquarea High Performance serii K typu All-in-One 260 l. Jednofazowe z anodą elektryczną · R32	→ 29
Jednostki Aquarea High Performance serii K typu All-in-One 185 l, jednofazowe dwustrefowe · R32	→ 29
Jednostki Aquarea High Performance serii K typu All-in-One 185 l, trójfazowe · R32	→ 30
Jednostki Aquarea High Performance serii K typu All-in-One 185 l, trójfazowe z anodą elektryczną · R32	→ 30
NOWOŚĆ Jednostki Aquarea High Performance serii K typu All-in-One 260 l. Trójfazowe · R32	→ 31
NOWOŚĆ Jednostki Aquarea High Performance serii K typu All-in-One 260 l. Trójfazowe z anodą elektryczną · R32	→ 31
Jednostki Aquarea High Performance serii K typu split, jednofazowe · R32	→ 32
Jednostki Aquarea High Performance serii K typu split, trójfazowe – SDC · R32	→ 33

Aquarea T-CAP Split	
Jednostki Aquarea T-CAP serii K typu All-in-One 185 l, jednofazowe/trójfazowe · R32	→ 34
Jednostki Aquarea T-CAP serii K typu All-in-One 185 l, jednofazowe/trójfazowe z anodą elektryczną · R32	→ 34
NOWOŚĆ Jednostki Aquarea T-CAP serii K typu All-in-One 260 l. Jednofazowe / trójfazowe · R32	→ 35
NOWOŚĆ Jednostki Aquarea T-CAP serii K typu All-in-One 260 l. Jednofazowe / trójfazowe z anodą elektryczną · R32	→ 35
Jednostki Aquarea T-CAP serii H typu All-in-One, trójfazowe. Bardzo cicha jednostka zewnętrzna · R410A	→ 36
Jednostki Aquarea T-CAP serii K typu split, jednofazowe/trójfazowe · R32	→ 37
Jednostki Aquarea T-CAP serii H typu split, trójfazowe. Bardzo cicha jednostka zewnętrzna – SQC · R410A	→ 37
NOWOŚĆ Aquarea Loop – pompa ciepła do pętli wodnej dla budynków wielorodzinnych · R290	
	→ 38
Aplikacja Aquarea Home – bezproblemowe sterowanie wszystkimi rozwiązaniami domowymi Aquarea	
	→ 39
Klimakonwektory Aquarea Air Smart	
NOWOŚĆ Klimakonwektory stojące podłogowe Aquarea Air Smart	→ 40
NOWOŚĆ Klimakonwektory ściennie Aquarea Air Smart	→ 41
NOWOŚĆ Klimakonwektory Aquarea Air Smart kanałowe płaskie / kanałowe	→ 42
NOWOŚĆ Klimakonwektory Aquarea Air Smart wielostrefowe kanałowe płaskie / wielostrefowe kanałowe	→ 43
Klimakonwektory	
Klimakonwektory komfort, wentylator AC/EC	→ 44
NOWOŚĆ klimakonwektor ścienny - FK1	→ 45
Klimakonwektory ściennie, wentylator AC	→ 45
Zasobniki wody	
Zasobniki Combo	→ 46
Zbiorniki buforowe	→ 46
Zasobniki emaliowane	→ 46
Zasobniki ze stali nierdzewnej	→ 46
Centrala wentylacyjna i pompa ciepła do produkcji CWU	
Jednostka wentylacyjna z odzyskiem ciepła	→ 47
Aquarea Vent – jednostki wentylacyjne przeciwprądowe	→ 47
NOWOŚĆ Pompa ciepła Aquarea do produkcji CWU · R290	→ 47
Wyposażenie dodatkowe i moduły sterujące	
	→ 48
Tabele wydajności w trybie ogrzewania i chłodzenia	
	→ 56
Wymiary	
	→ 65

Wizja środowiskowa Panasonic 2050

Aby zapewnić użytkownikom „wyższą jakość życia” i zadbać o „zrównoważone środowisko na całym świecie”, firma Panasonic będzie pracować nad wytwarzaniem i bardziej efektywnym wykorzystaniem czystszej energii, której ilość będzie przewyższać ilość energii zużywanej.



Lepsza przyszłość dzięki dobrej jakości powietrza.

Żyjemy w czasach wyjątkowych wyzwań.

Jeśli świat ma pewnie iść naprzód, musi pokonać poważne zagrożenia w postaci globalnych pandemii i degradacji środowiska. Musi znaleźć sposoby i rozwiązania wdrażane na mniejszą i większą skalę, by zmniejszać napięcia wpływające na zdrowie człowieka i stabilne funkcjonowanie społeczności.



Naturalna równowaga w Twoich wnętrzach.

nanoe™ X, technologia wykorzystująca zalety rodników hydroksylowych. W dzisiejszych czasach wielu z nas kładzie szczególny nacisk na zdrowy tryb życia – uprawiamy aktywność fizyczną, zwracamy uwagę na to, co jemy i czego dotykamy, zależy nam na tym, by oddychać czystym powietrzem. W tym ostatnim aspekcie teraz z pomocą przychodzi nam technologia.



100% Panasonic, DNA japońskiego rzemiosła.

Dzięki zastosowaniu zaawansowanych technologii, które naprawdę czynią życie łatwiejszym, nasze podejście do jakości produktów nie ma sobie równych w branży.

Panasonic opiera się na japońskiej tradycji bezkompromisowej kontroli jakości, aby budować i wytwarzać doskonałe produkty dostarczane klientom na całym świecie.



Marka klimatyzatorów ciesząca się zaufaniem na całym świecie.

Panasonic – wiodący dostawca rozwiązań z zakresu ogrzewania i chłodzenia.

Gromadząc doświadczenia od ponad pięciu dziesięcioleci i sprzedając produkty do ponad 120 krajów świata, firma Panasonic zajmuje czołową pozycję w branży. W oparciu o rozbudowaną sieć zakładów produkcyjnych i placówek badawczo-rozwojowych, firma opracowuje nowatorskie rozwiązania techniczne i urządzenia, w których stosuje najnowsze technologie ustanawiające światowe standardy dla urządzeń klimatyzacyjnych.

Naturalna równowaga w Twoich wnętrzach



nanoe™ X, technologia wykorzystująca zalety rodników hydroksylowych.



W dzisiejszych czasach wielu z nas kładzie szczególny nacisk na zdrowy tryb życia – uprawiamy aktywność fizyczną, zwracamy uwagę na to, co jemy i czego dotykamy, zależy nam na tym, by oddychać czystym powietrzem. W tym ostatnim aspekcie teraz z pomocą przychodzi nam technologia.

Łączna ilość wystanych urządzeń nanoe™ na świecie przekroczyła 100 milionów sztuk*

* Od lipca 2024 r. wyniki dotyczą wszystkich innych produktów z urządzeniami nanoe™ X, w tym do ogrzewania i chłodzenia.



Skuteczne działanie na tkaninach i powierzchniach.

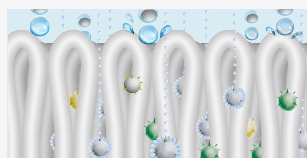

1 | Przy wielkości rzędu jednej miliardowej części metra, rodniki nanoe™ X są znacznie mniejsze niż cząsteczki pary wodnej i mogą wnikać głęboko w tkaniny, usuwając z nich nieprzyjemne zapachy.

Dłuższa żywotność pożytecznych cząsteczek.



2 | Rodniki nanoe™ X zawieszane są w małych cząsteczkach wody, dzięki czemu mają długą żywotność – ok. 600 sekund, co sprzyja rozprzestrzenianiu się ich po całym pomieszczeniu.

Produkcja dużej ilości rodników.



3 | Generator nanoe X Mark 3 wytwarza 48 bilionów rodników hydroksylowych na sekundę. Dzięki większej liczbie rodników hydroksylowych urządzenie jeszcze skuteczniej zwalcza niepożądane organizmy i substancje.

Nie wymaga konserwacji.



Na zdjęciu: generator nanoe X Mark 3.

4 | Urządzenie nie wymaga serwisowania ani konserwacji. W generatorze nanoe™ X nie ma filtrów ani nie wymaga ono konserwacji, ponieważ proces wytwarzania rodników przez tytanową elektrodę przebiega w osłonie wody.

7 efektów działania nanoe™ X

* Więcej szczegółów i dane dotyczące walidacji można znaleźć na stronie <https://aircon.panasonic.eu>.

Usuwa	Hamuje aktywność 5 rodzajów zanieczyszczeń				Nawilża
nieprzyjemne zapachy	bakterie i wirusy	pleśń	alergeny	pyłki	włosy i skórę
	niebezpieczne substancje				

Pierwsze urządzenie nanoe™ zostało opracowane przez Panasonic w 2003 roku

Generator: nanoe™	Generator: nanoe™ X		
2003	Mark 1 - 2016	Mark 2 - 2019	Mark 3 - 2022
480 miliardów rodników hydroksylowych/sek.	4,8 biliona rodników hydroksylowych/sek.	9,6 biliona rodników hydroksylowych/sek.	48 bilionów rodników hydroksylowych/sek.
Struktura jonów Rodniki hydroksylowe	10 razy więcej	20 razy więcej	100 razy więcej

Licencja zgodnie z wytycznymi VDI 6022

Certyfikacja systemu HVAC zgodnie z wytycznymi VDI 6022 gwarantuje, że system spełnia najbardziej rygorystyczne wymagania higieniczne na rynku.

<p>Certyfikacja wg VDI 6022 – Część 5¹⁾</p> <p>Zapobieganie narażeniu na alergeny Hamuje rozwój wielu szkodliwych bakterii, wirusów, pleśni, pyłków i alergenów.</p>	<p>Certyfikacja wg VDI 6022 – Część 1¹⁾ i 1.1²⁾</p> <p>Wentylacja i doskonała jakość powietrza w pomieszczeniach Technologia nanoe™ X opracowana przez firmę Panasonic zapewniająca lepszą jakość powietrza w pomieszczeniach.</p>
---	--

1) Oznakowanie dotyczące uzyskania certyfikacji obowiązuje tylko dla generatora nanoe X Mark 3. 2) Oznakowanie dotyczące uzyskania certyfikacji obowiązuje tylko dla generatora nanoe X Mark 2 i Mark 3.

PRO Club. Witryna firmy Panasonic dla profesjonalistów

Panasonic oferuje zróżnicowane formy wsparcia projektantom, instalatorom i dystrybutorom z sektora urządzeń grzewczych i klimatyzacyjnych.

Program doboru pomp ciepła Aquarea Designer w wersji online



Twórz własne projekty w prosty i nieskomplikowany sposób dzięki narzędziu online od firmy Panasonic. Opracowane narzędzie zostało zoptymalizowane, aby pomóc specjalistom z branży HVAC w łatwym doborze najbardziej odpowiedniej pompy ciepła Aquarea typu powietrze-woda do konkretnego zastosowania.

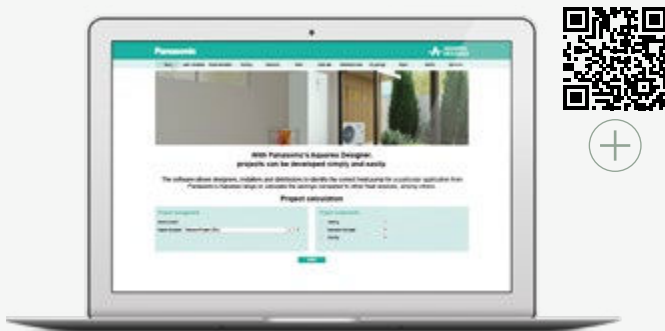

Narzędzie do doboru domowej centrali wentylacyjnej

Narzędzie to zawiera wszystkie informacje, których specjaliści HVAC potrzebują do zaprojektowania domowej centrali wentylacyjnej (specyfikacje, instrukcje techniczne itp.), a także kalkulator krzywych wydajności.

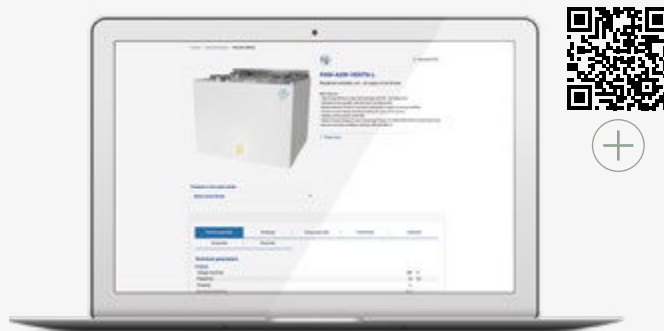

Oprogramowanie DX PRO Designer firmy Panasonic



Oprogramowanie DX PRO Designer Panasonic zostanie przeprojektowane z myślą o większym komforcie użytkownika. Oprogramowanie działa w chmurze i zawsze na bieżąco aktualizuje informacje na temat najnowszych produktów. Intuicyjny, wielojęzyczny interfejs obsługuje najbardziej skomplikowane projekty oraz umożliwia udostępnianie danych online i współpracę przy opracowywaniu projektów.



AC SELECT

Użyj oprogramowania AC SELECT, aby wybrać i skonfigurować rozwiązanie z zakresu agregatów wody lodowej, komercyjnych pomp ciepła i klimakonwektorów. Narzędzie online firmy Panasonic umożliwia łatwy i szybki dobór parametrów jednostek do wymaganych warunków.



Program do projektowania parametrów układów chłodniczych



To proste narzędzie projektowe wspiera inżynierów, instalatorów i techników na etapie wykonywania szybkich obliczeń dotyczących parametrów komercyjnych układów chłodniczych.

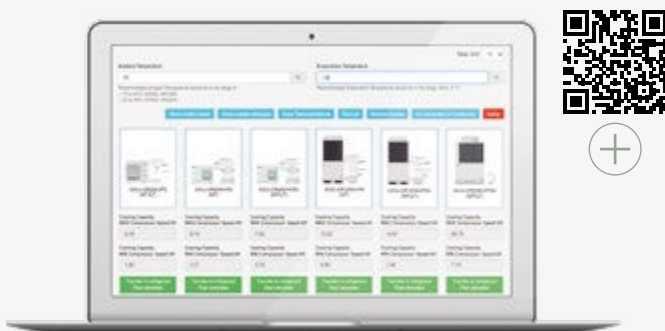

Obsługa oprogramowania BIM i AutoCAD

Panasonic oferuje szeroką gamę produktów HVAC&R z obiektami BIM (Building Information Modelling) w formacie Revit i plikami AutoCAD, zapewniając kompleksowe wsparcie dla biur projektowych, konsultantów i instalatorów w planowaniu projektów.

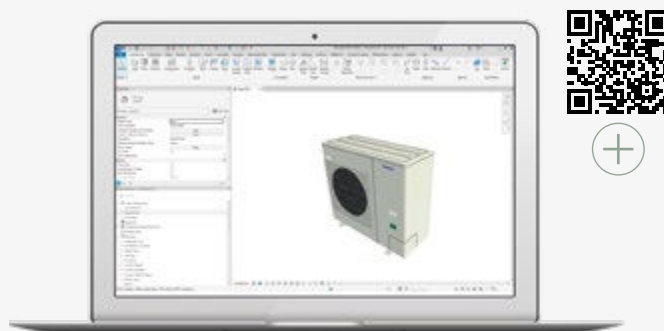



Pompy ciepła powietrze-woda Aquarea

Pompy ciepła powietrze-woda Aquarea firmy Panasonic o mocy od 3 kW do 30 kW należą do jednej z najbogatszych ofert na rynku. Obejmuje ona rozwiązania dla większości obiektów, niezależnie od ich wielkości i wymagań w zakresie ogrzewania i chłodzenia. Pompy ciepła Aquarea można instalować w budynkach nowych i modernizowanych. Ich eksploatacja jest wyjątkowo opłacalna, a wpływ na środowisko naturalne – minimalny.

AQUAREA





Nowość 2025

Aquarea – maksymalizacja komfortu i oszczędność energii we wszystkich typach projektów.

Gama Aquarea oferuje obecnie rozwiązania od domów jednorodzinnych po scentralizowane systemy ogrzewania i ciepłej wody użytkowej. Istnieje ponadto możliwość doboru sterowników kaskadowych zaprojektowanych w celu optymalizacji wydajności. Aby zwiększyć elastyczność, nasze jednostki typu All-in-One są teraz wyposażone w zasobniki CWU w nowych rozmiarach. Dodatkowo, w celu poprawy komfortu i oszczędności energii, Aquarea obejmuje rozwiązania zapewniające komfort w pomieszczeniach, takie jak klimakonwektory, produkty z zakresu wentylacji domowej czy urządzenia tado° do inteligentnego zarządzania energią.

Aquarea All-in-One – większa elastyczność przy zachowaniu kompaktowych rozmiarów.

Seria kompaktowych jednostek wewnętrznych All-in-One dostępna jest teraz z zasobnikami CWU o pojemności 120 l, 185 l i 260 l. Zapewnia to większą elastyczność przy jednoczesnym skróceniu czasu i kosztów instalacji, z zachowaniem tej samej, wysokiej wydajności.

Pompa ciepła Aquarea T-CAP serii M – wysoka wydajność niezależnie od klimatu.

- Dostępna w wersjach o mocy od 9 do 30 kW
- Idealna w przypadku modernizacji lub budownictwa wielorodzinnego
- Temperatura wody na wycie do 75°C
- Technologia T-CAP: utrzymana wydajność przy temperaturze wody na zasilaniu 55°C i temperaturze zewnętrznej do -15°C
- Praca w temperaturze zewnętrznej do -28°C

Pompa ciepła Big Aquarea serii T-CAP M – idealne rozwiązanie do centralnego ogrzewania i wytwarzania ciepłej wody użytkowej.

- Jednostki o mocy od 20 do 30 kW, do 300 kW w układzie kaskadowym
- Technologia T-CAP: utrzymanie wydajności przy temperaturze wody na zasilaniu 55°C i temperaturze zewnętrznej do -15°C
- Kompaktowe rozwiązanie, niewielkie wymiary
- Cicha praca
- Łatwa wymiana innych źródeł ogrzewania
- Bezproblemowa łączność – Modbus

Aquarea EcoFleX. 2 w 1 – zrównoważony i wydajny komfort przez cały rok.

Przetomowa pompa ciepła, która obejmuje jednostkę kanałową, technologie nano™ X i zasobnik CWU, zapewniając oczyszczanie powietrza oraz odzysk ciepła na potrzeby przygotowania CWU oraz ogrzewania i chłodzenia pomieszczeń.

Nowość 2025

Rozwiązania do stosowania wewnątrz pomieszczeń.

Panasonic zwiększa komfort i oszczędność energii dzięki szerokiej gamie rozwiązań do stosowania wewnątrz pomieszczeń. Należą do nich klimakonwektory Aquarea Air Smart lub Aquarea Loop – pompa ciepła do pętli wodnej, oraz aplikacja Aquarea Home, umożliwiająca sterowanie komfortem w domu z dowolnego miejsca i w dowolnym czasie.

Pompy ciepła Aquarea do produkcji CWU.

Pompy ciepła Aquarea do podgrzewania ciepłej wody użytkowej charakteryzują się wysoką wydajnością, uzyskując klasę A+ wg ErP. W ofercie znajdują się modele ściennie o pojemności 100 l i 150 l, a także modele podłogowe stojące o pojemności 200 l i 260 l. Do modeli stojących podłogowych można opcjonalnie dołączyć dodatkową wężownicę do integracji z innymi źródłami ogrzewania, takimi jak ogrzewanie centralne lub instalacje solarne.

Domowe systemy wentylacyjne z funkcją rekuperacji.

Systemy wentylacji z funkcją rekuperacji nie tylko zapewniają dobrą jakość powietrza w pomieszczeniach, ale są również zaprojektowane tak, aby odzyskiwać ciepło, które w przeciwnym razie zostałoby bezpowrotnie utracone.

Panasonic Comfort Cloud.

Aplikacja Panasonic Comfort Cloud umożliwia wygodne zarządzanie i monitorowanie szeregu funkcji pomp ciepła Aquarea, jak np. ogrzewania, chłodzenia i wytwarzania ciepłej wody użytkowej, w tym monitorowanie zużycia energii, za pomocą jednego urządzenia mobilnego.

Aquarea Service Cloud.

Usługa Aquarea Service Cloud umożliwia instalatorom na zdalne serwisowanie instalacji grzewczych klientów. Pozwala tym samym zaoszczędzić czas i pieniądze oraz skraca czas reakcji.

Nowość 2025

Pompy ciepła Aquarea + tado° – zintegrowane rozwiązanie zapewniające maksymalną oszczędność energii i komfort.

tado° X umożliwia sterowanie temperaturą w pomieszczeniu i inteligentne zarządzanie energią. Firmy Panasonic i tado° oferują specjalnie dostosowane oprogramowanie do automatycznego sterowania i nowe usługi dla pomp ciepła powietrze-woda Aquarea. Dzięki nim klienci zyskują większy komfort i oszczędność energii.

Rozwiązania kaskadowe Aquarea.

Możliwość konfiguracji kaskadowej do 10 jednostek Aquarea Cascade Edge i zdalne sterowanie pompami ciepła z poziomu smartfona, tabletu lub komputera. Łatwe zarządzanie i monitorowanie wszystkich jednostek za pomocą interfejsu internetowego P-Smart Edge. P-Smart Nexus umożliwia inteligentne sterowanie online wieloma lokalizacjami, zapewniając zdalny globalny nadzór nad wszystkimi obiektami.

Pompy ciepła Panasonic Aquarea

Systemy hydrauliczne Aquarea

System hydrauliczny Aquarea ułatwia instalację, gdyż pomiędzy jednostką zewnętrzną a wnętrzem budynku znajdują się tylko rury wody. Ponieważ jednostka zewnętrzna jest hermetycznie zamknięta, do instalacji i uruchomienia nie jest wymagany certyfikat potwierdzający posiadanie uprawnień do obsługi urządzeń zawierających F-gazy.

System hydrauliczny jest oferowany w wersji hydrosplit, składającej się z jednostki zewnętrznej i wewnętrznej (All-in-One lub typu split) połączonych rurami wodnymi. Alternatywnie, samodzielna jednostka zewnętrzna może być bezpośrednio podłączona do układu ogrzewania i/lub ciepłej wody użytkowej.

Systemy Aquarea typu split

System Aquarea typu split składa się z oddzielnej jednostki zewnętrznej i jednostki wewnętrznej, połączonych przewodami czynnika chłodniczego. Nie ma wymogu ochrony przed zamarzaniem przewodów rurowych znajdujących się na zewnątrz budynku, nawet jeśli system jest nieaktywny przez dłuższy czas.

System typu split jest dostępny z dwoma typami jednostek wewnętrznych: All-in-One i split.

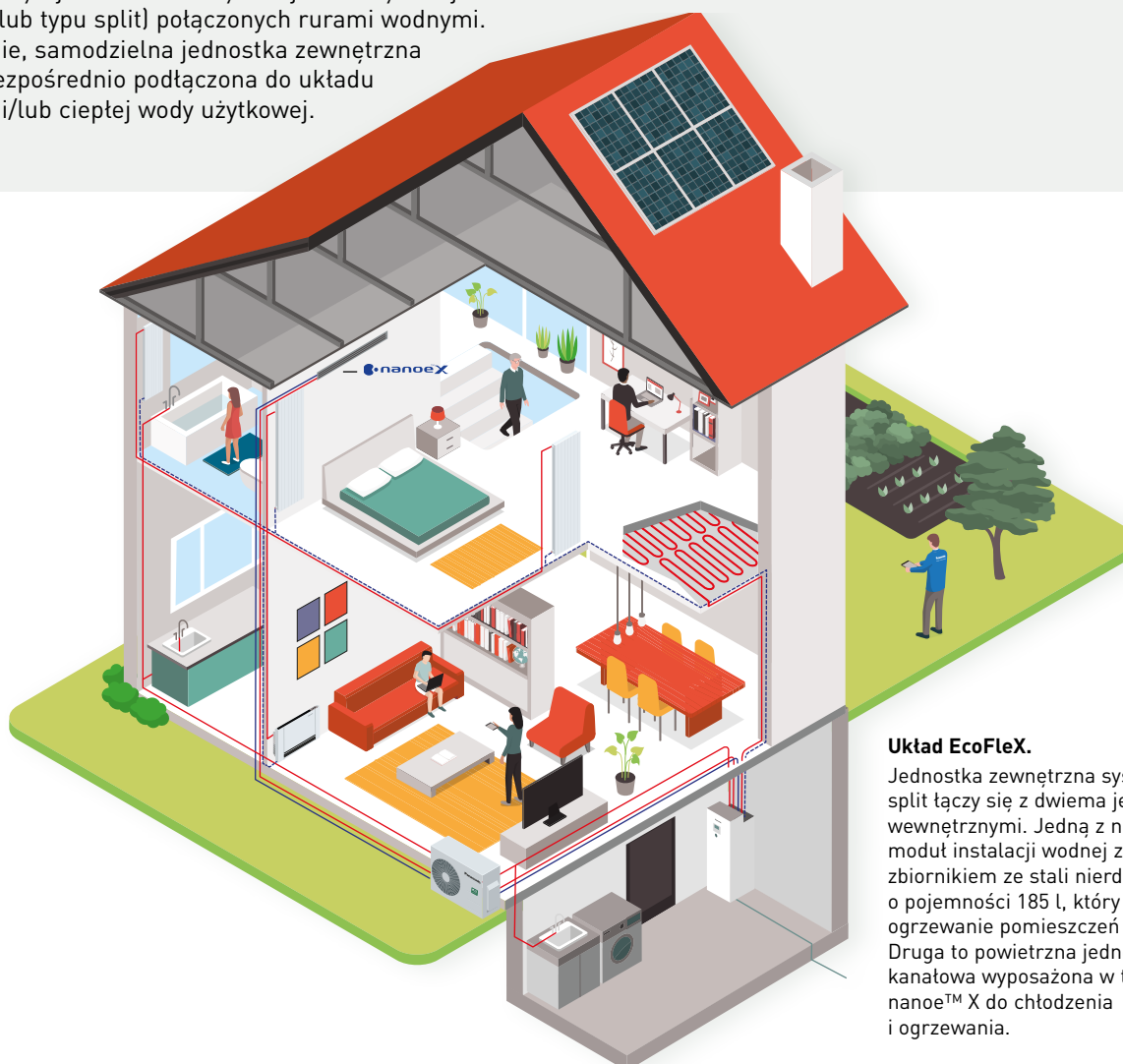

Układ EcoFleX.

Jednostka zewnętrzna systemu split łączy się z dwiema jednostkami wewnętrznymi. Jedną z nich jest moduł instalacji wodnej ze zbiornikiem ze stali nierdzewnej o pojemności 185 l, który zapewnia ogrzewanie pomieszczeń i CWU. Druga to powietrzna jednostka kanałowa wyposażona w technologię nanoe™ X do chłodzenia i ogrzewania.

Jednostka wewnętrzna typu All-in-One.

Jednostka All-in-One upraszcza instalację, ponieważ łączy jednostkę wewnętrzną i zbiornik ze stali nierdzewnej tworząc kompaktowe, zajmujące niewiele miejsca rozwiązanie.

Nowość! Dostępna z zasobnikiem CWU o pojemności 120 l, 185 l i 260 l.

Jednostka wewnętrzna typu split.

Ta montowana na ścianie jednostka wewnętrzna zapewnia dużą elastyczność pod względem montażu, ponieważ rozmiar zbiornika można wybrać w zależności od wymagań instalacji.

Autonomiczna jednostka zewnętrzna.

Ten system hydrauliczny działa bez jednostki wewnętrznej, zapewniając wysoki poziom elastyczności instalacji. Rozwiązanie tego typu wyjątkowo dobrze sprawdza się w przypadku projektów modernizacyjnych.

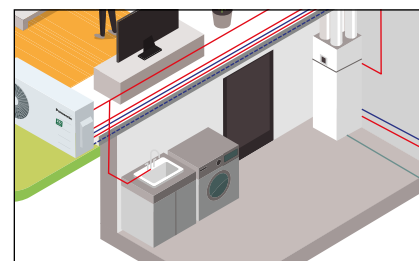
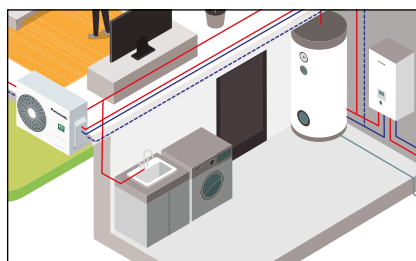
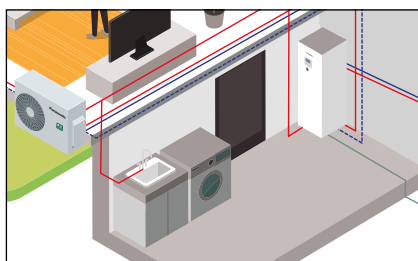





Rozwiązania Aquarea marki Panasonic to idealne rozwiązanie dla każdego projektu, zwiększające efektywność energetyczną domów i upraszczające proces instalacji.

Aquarea EcoFleX

Idealne rozwiązanie do nowych instalacji, szczególnie w warunkach ograniczonej ilości miejsca.

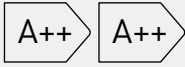
Aquarea EcoFleX to przetomowa pompa ciepła, która łączy jednostkę kanatową z technologią nanoe™ X, zapewniając oczyszczanie powietrza oraz odzysk ciepła na potrzeby przygotowania CWU oraz ogrzewania i chłodzenia pomieszczeń. Wyjątkowa wydajność i oszczędność energii przy niskiej emisji CO₂.

					
Ogrzewanie – chłodzenie – CWU	Grzejniki – ogrzewanie podłogowe – CWU – klimatyzacja	Nowe budynki	Klasa ErP (ogrzewanie 35°C / 55°C) ¹⁾	Wbudowany moduł Wi-Fi	Kompatybilność z siecią inteligentną ²⁾

Aquarea High Performance

Do nowych instalacji i budynków energooszczędnych.

Nadaje się do stosowania w różnych obiektach, które wymagają wyjątkowej wydajności i wysokiej oszczędności energii. Rozwiązanie to charakteryzuje się współczynnikiem COP na poziomie 5,33 (seria K 3 kW) i zapewnia temperaturę wody na zasilaniu na poziomie do 75°C (serie L i M). Dzięki temu idealnie sprawdzi się zarówno w przypadku ogrzewania podłogowego, jak i standardowych grzejników.



					
Ogrzewanie – chłodzenie – CWU	Grzejniki – klimakonwektory – ogrzewanie podłogowe – CWU	Nowe budynki i projekty modernizacyjne	Klasa ErP (ogrzewanie 35°C / 55°C) ¹⁾	Obsługa przez Wi-Fi (Seria L – w zestawie)	Kompatybilność z siecią inteligentną ²⁾

Układ	Hydrauliczny			Split
Seria · Czynniki chłodnicze	M · R290	L · R290	J · R32	K · R32
Minimalna temperatura zewnętrzna	-25°C	-25°C	-20°C	-25°C
Maksymalna temperatura wody na zasilaniu	75°C	75°C	60°C	60°C
Maksymalna temperatura CWU	65°C bez grzałki ³⁾	65°C bez grzałki ³⁾	65°C ⁴⁾	65°C ⁴⁾
Typ	All-in-One – Split – Samodzielna jednostka zewnętrzna	All-in-One – Split	Monoblok	All-in-One – Split
Linia	12, 16 kW (jednofazowe)	5, 7, 9 kW (jednofazowe)	5, 7, 9 kW (jednofazowe)	3, 5, 7, 9, 12, 16 kW (jednofazowe) 9, 12, 16 kW (trójfazowe)

Aquarea T-CAP

Pompa przeznaczona do pracy w skrajnie niskich temperaturach oraz do projektów modernizacyjnych.

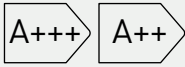
Pompy Aquarea T-CAP są w stanie utrzymywać znamionową wydajność grzewczą nawet przy temperaturze zewnętrznej spadającej do -15°C bez konieczności wspomaganie grzałką elektryczną. Dzięki temu jest to idealne rozwiązanie do stosowania w lokalizacjach o ekstremalnie niskich temperaturach. Nadaje się również do projektów modernizacyjnych, ponieważ temperatura wody na zasilaniu może osiągnąć wartość do 75°C (seria M).

					
Ogrzewanie – chłodzenie – CWU	Grzejniki – klimakonwektory – ogrzewanie podłogowe – CWU	Skrajnie niskie temperatury otoczenia i projekty modernizacyjne	Klasa ErP (ogrzewanie 35°C / 55°C) ¹⁾	Obsługa przez Wi-Fi (Seria M – w zestawie)	Kompatybilność z siecią inteligentną ²⁾

Układ	Hydrauliczny		Split	
Seria · Czynniki chłodnicze	M · R290	J · R32	K · R32	H · R410A
Minimalna temperatura zewnętrzna	-28°C ⁵⁾	-20°C	-28°C	-28°C
Maksymalna temperatura wody na zasilaniu	75°C	65°C ⁴⁾	65°C	60°C
Maksymalna temperatura CWU	65°C bez grzałki ³⁾	65°C ⁴⁾	65°C ⁴⁾	65°C ⁴⁾
Typ	All-in-One – Split – Samodzielna jednostka zewnętrzna	Monoblok	All-in-One – Split	All-in-One – Split
Linia	9, 12 kW (jednofazowe) 9, 12, 16, 20, 25, 30 kW (trójfazowe)	9, 12 kW (jednofazowe) 9, 12, 16 kW (trójfazowe)	9, 12 kW (jednofazowe) 9, 12, 16 kW (trójfazowe)	9, 12, 16 kW (trójfazowe)

Informacje podane na tej stronie dotyczą większości modeli każdej serii. Wymagane parametry należy sprawdzić w specyfikacji danego produktu w odniesieniu do konkretnego modelu. 1) Skala od A+++ do D. 2) Z opcjonalną płytką sterującą PCB CZ-NS*P. 3) W przypadku serii L, w temperaturze -10°C lub wyższej. W przypadku serii M, w temperaturze -15 °C lub wyższej. 4) Maksymalna temperatura CWU z grzałką. 5) Dla modeli o mocy od 9 do 16 kW. -25°C dla modeli o mocy od 20 do 30 kW. 6) Możliwość ustawienia temperatury do 65°C na sterowniku zdalnym. Standardowa temperatura wody na zasilaniu wynosi 60°C lub mniej. W przypadku, gdy nastawa ΔT na sterowniku zdalnym wynosi 15°C, a temperatura otoczenia od 5 do 20°C, możliwe jest uzyskanie temperatury wody wylotowej wynoszącej 65°C.

Firma Panasonic wprowadza drugą serię pomp ciepła powietrze-woda Aquarea M z czynnikiem chłodniczym R290

Pompy ciepła powietrze-woda Aquarea z czynnikiem chłodniczym R290 to przełomowy niskoenergetyczny system ogrzewania i chłodzenia pomieszczeń oraz wytwarzania ciepłej wody użytkowej, zapewniający wyjątkową wydajność, zgodną z naszą wizją społeczeństwa korzystającego z energii produkowanej bez emisji dwutlenku węgla i planem GREEN IMPACT.



0,02 Potencjał tworzenia efektu cieplarnianego (GWP)

Najnowsza seria urządzeń Panasonic została zaprojektowana z wykorzystaniem wiodącego w branży naturalnego czynnika chłodniczego R290. Ma on niski potencjał tworzenia efektu cieplarnianego – zaledwie GWP 0.02, co pomaga zmniejszyć emisję CO₂ i niekorzystny wpływ na środowisko.

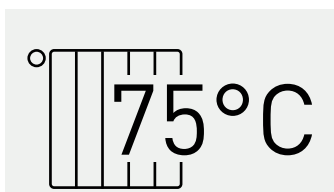

Temperatura wody na zasilaniu

Do 75°C przy temperaturze zewnętrznej do -15°C*.

* -10°C dla serii L. Temperatura zewnętrzna do 15°C dla modeli 20, 25 i 30 kW.

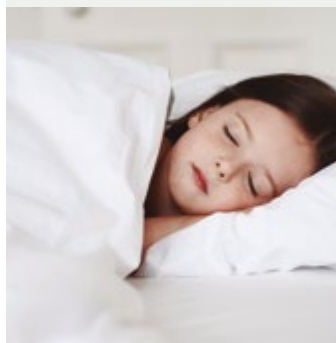
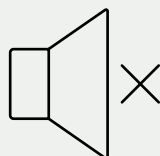

Cicha praca

Poziom ciśnienia akustycznego w odległości 5 m* od jednostki – zaledwie 27 dB(A).

* Obliczenia wartości ciśnienia akustycznego dla WH-WDG05LE5, urządzenie wolnostojące, temp. otoczenia +7°C, temp. wody 35°C w trybie cichym 3.

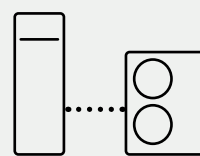

Elastyczna instalacja przyłączy hydraulicznych

Przyłącze hydrauliczne między jednostką zewnętrzną a wewnętrzną.

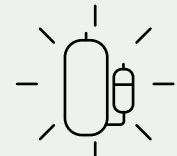

Urządzenia wyprodukowane i zaprojektowane przez firmę Panasonic

Niezawodne jednostki zewnętrzne ze sprężarką Panasonic.

Temperatura wody na zasilaniu. Wysoka wydajność w skrajnych warunkach

Idealne rozwiązanie do modernizacji systemu grzewczego.

Sprężarka pracuje bez załączania grzałki pomocniczej przy temperaturach otoczenia do -28°C i może być zintegrowana z istniejącymi grzejnikami o wysokiej temperaturze zasilania do 75°C przy temperaturze zewnętrznej -15°C *. Nawet przy temperaturze zewnętrznej rzędu -28°C może dostarczać ciepłą wodę o temperaturze 55°C .

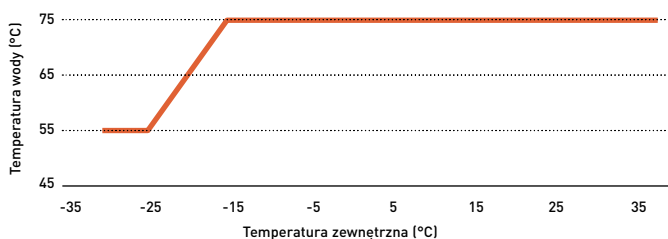

* Dla modeli serii M o mocy 9, 12 i 16 kW. W przypadku serii L pracuje w temperaturze do -25°C i temperatury wody na zasilaniu 75°C przy temperaturze zewnętrznej do -10°C .

Proces sterylizacji bez grzałki.

Urządzenie może również osiągnąć temperaturę ciepłej wody użytkowej do 65°C bez użycia grzałki elektrycznej, dzięki czemu sterylizacja zbiornika może być wykonywana podczas pracy pompy ciepła.

Cicha praca. Unikalna konstrukcja opracowana przez firmę Panasonic, zapewniająca niski poziom hałasu

Sprężarkę, która jest głównym źródłem hałasu, wyposażyliśmy w konstrukcję z podwójnym dnem, zapewniającą bezpieczną, cichą pracę, tak by jej działanie nie przeszkadzało sąsiadom w gęsto zaludnionych osiedlach mieszkalnych.

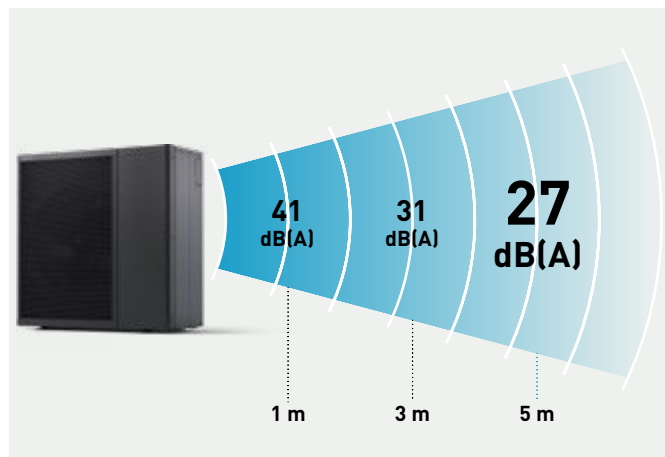

* Obliczenia wartości ciśnienia akustycznego dla WH-WDG05LE5, urządzenie wolnostojące, temp. otoczenia $+7^{\circ}\text{C}$, temp. wody 35°C w trybie cichym 3.



Elastyczna instalacja przyłączy hydraulicznych

Instalacja systemu obejmuje w 100% przyłącza hydrauliczne, z samymi rurami wody pomiędzy jednostką zewnętrzną a wnętrzem domu.

Większa i bezpieczniejsza przestrzeń mieszkalna.

Nie są wymagane żadne wewnętrzne środki bezpieczeństwa dotyczące przewodów czynnika chłodniczego lub paliwa gazowego.

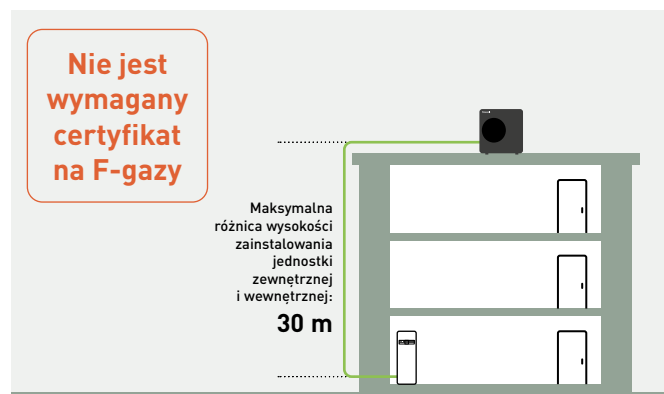

* W przypadku serii L tylko wtedy, gdy jednostka zewnętrzna jest zainstalowana nad jednostką wewnętrzną, a ciśnienie wody w jednostce zewnętrznej nie przekracza 1 bara.

Urządzenia wyprodukowane i zaprojektowane przez firmę Panasonic

Pompy ciepła Aquarea High Performance serii L o mocy od 5 do 9 kW



Adapter Wi-Fi w zestawie

Pompy ciepła Aquarea T-CAP serii M o mocy od 9 do 30 kW



Adapter Wi-Fi w zestawie

* Należy sprawdzić dostępność jednostek i kombinacji.

Komfortowe ogrzewanie, pewność i spokój dzięki rozwiązaniu Aquarea

Komfort i oszczędność energii zapewniają nie tylko pompy ciepła firmy Panasonic. Firma oferuje kompleksową gamę rozwiązań gwarantujących komfort przebywania w pomieszczeniach.

Klimakonwektory Aquarea Air Smart

Stylowe, kompaktowe klimakonwektory zapewniające wysoki komfort i oszczędność energii.

Klimakonwektory stojące podłogowe Aquarea Air Smart

Jeszcze węższe i bardziej płaskie klimakonwektory.



Klimakonwektory ścienne Aquarea Air Smart

Najbardziej płaskie i najcichsze rozwiązanie w swojej klasie.

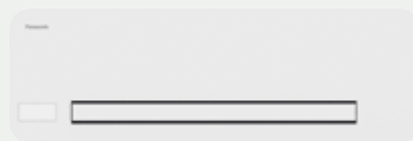

Klimakonwektory Aquarea Air Smart kanałowe / kanałowe wielostrefowe

Wersja płaska o grubości zaledwie 185 mm.

Zintegrowane zarządzanie wieloma strefami (2-5 stref, z linią wielostrefową).



Kanałowe

Kanałowe płaskie



Kanałowe wielostrefowe

Kanałowe wielostrefowe płaskie

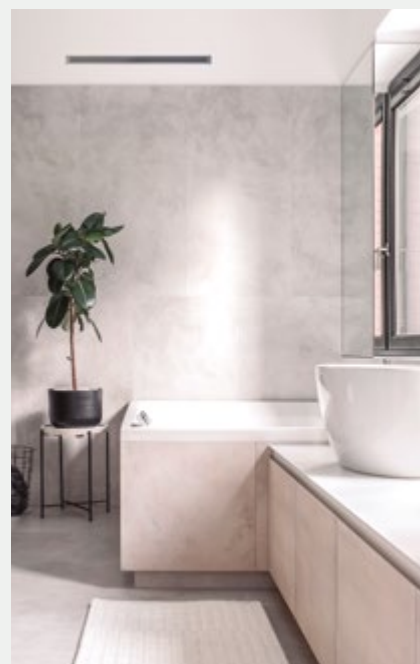

Klimakonwektory

Szeroka gama klimakonwektorów do zastosowań komercyjnych.

NOWY klimakonwektor ścienny - FK1

Stylowe wzornictwo. nanoe™ X (Generator Mark 3).

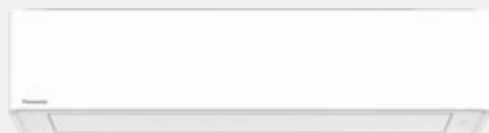

nanoe™ X

Klimakonwektory komfort, wentylator AC/EC

Jednostki podłogowe i sufitowe o dużej elastyczności pod względem konfiguracji.

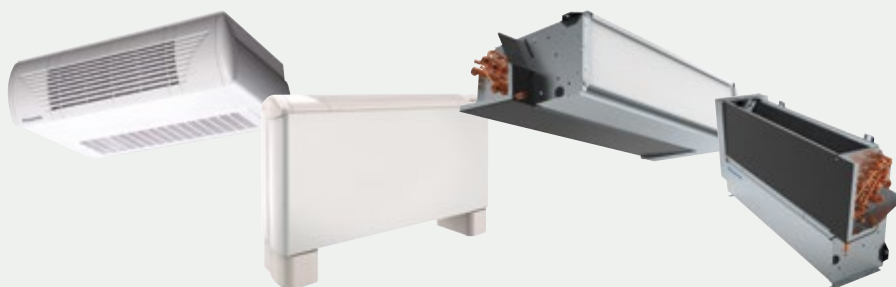

Rozwiązania tado° do sterowania temperaturą w pomieszczeniu i inteligentnego zarządzania energią

Maksymalna wydajność i oszczędności – bez negatywnego wpływu na komfort temperaturowy w pomieszczeniu.

Klienci korzystający z inteligentnych rozwiązań z zakresu ogrzewania firmy tado° oszczędzają średnio 22% na zużyciu energii.

* Na podstawie wewnętrznych danych uśrednionych dla wszystkich klientów tado°, informacje zebrane do 11/2023 r.



Aquarea Loop – pompa ciepła do pętli wodnej dla budynków wielorodzinnych

Skutecznie zastępuje istniejące grzejniki w systemach centralnego ogrzewania.



Dostępny jest bogaty asortyment zbiorników wody, zasobników CWU, zbiorników buforowych i zasobników combo.



Domowe centrale wentylacyjne

Aquarea Vent – jednostki wentylacyjne przeciwprądowe

Odpowiednie do stosowania w domach jednorodzinnych lub mieszkaniach.

Wysoki poziom odzysku ciepła jawnego.



Jednostka wentylacyjna z odzyskiem ciepła

Urządzenie przeznaczone do budynków o powierzchni do ok. 140 m². Wysoko energooszczędny obrotowy wymiennik ciepła z wentylatorami wykonanymi w technologii EC.



Rozwiązania kaskadowe

Większa wydajność do 300 kW poprzez połączenie pomp ciepła Aquarea w układzie kaskadowym.



Aquarea Service Cloud

Do zdalnej konserwacji pompy ciepła Aquarea.



Aquarea Hydraulic

Aquarea High Performance

5 kW

7 kW

9 kW

12 kW

16 kW

STR.
18,
19

All-in-One · R290 jednofazowe – trójfazowe



NOWOŚĆ
WH-ADC0509L3E51 ¹⁾
WH-ADC0509L3E5AN1 ¹⁾

WH-ADC0509L3E5 ²⁾
WH-ADC0509L3E5B
WH-ADC0509L3E5AN ²⁾
WH-WDG05LE5



NOWOŚĆ
WH-ADC0509L3E51 ¹⁾
WH-ADC0509L3E5AN1 ¹⁾

WH-ADC0509L3E5 ²⁾
WH-ADC0509L3E5B
WH-ADC0509L3E5AN ²⁾
WH-WDG07LE5



NOWOŚĆ
WH-ADC0509L3E51 ¹⁾
WH-ADC0509L3E5AN1 ¹⁾

WH-ADC0509L3E5 ²⁾
WH-ADC0509L3E5B
WH-ADC0509L3E5AN ²⁾
WH-WDG09LE5



NOWOŚĆ
WH-ADC0916M3E51
WH-ADC0916M3E5AN1
WH-ADC0916M3E52 ¹⁾²⁾
WH-ADC0916M3E5AN2
WH-ADC0916M3E53 ¹⁾²⁾
WH-ADC0916M3E5AN3
WH-ADC0316M9E82
WH-ADC0316M9E8AN2
WH-ADC0316M9E83
WH-ADC0316M9E8AN3
WH-WDG12ME5



NOWOŚĆ
WH-ADC0916M3E51
WH-ADC0916M3E5AN1
WH-ADC0916M3E52 ¹⁾²⁾
WH-ADC0916M3E5AN2
WH-ADC0916M3E53 ¹⁾²⁾
WH-ADC0916M3E5AN3
WH-ADC0316M9E82
WH-ADC0316M9E8AN2
WH-ADC0316M9E83
WH-ADC0316M9E8AN3
WH-WDG16ME5

STR.
18,
19

Pompy ciepła typu split · R290 jednofazowe – trójfazowe



WH-SDC0509L3E5 ²⁾
WH-WDG05LE5



WH-SDC0509L3E5 ²⁾
WH-WDG07LE5



WH-SDC0509L3E5 ²⁾
WH-WDG09LE5



NOWOŚĆ
WH-SDC0916M3E5 ¹⁾²⁾
WH-SDC0316M9E8 ¹⁾
WH-WDG12ME5



NOWOŚĆ
WH-SDC0916M3E5 ¹⁾²⁾
WH-SDC0316M9E8 ¹⁾
WH-WDG16ME5

STR.
19

Moduł sterowania · R290 jednofazowe – trójfazowe



NOWOŚĆ
WH-CME5
WH-CME8
WH-WDG12ME5



NOWOŚĆ
WH-CME5
WH-CME8
WH-WDG16ME5

STR.
19

Jednostki wolnostojące · R290 ³⁾ jednofazowe



NOWOŚĆ
WH-WDG12ME5



NOWOŚĆ
WH-WDG16ME5

STR.
20

Monoblok · R32 jednofazowe



WH-MDC05J3E5



WH-MDC07J3E5



WH-MDC09J3E5

Modele z czynnikiem chłodniczym R290. Modele z czynnikiem chłodniczym R32.

1) Dostępne od lata 2025 r. 2) Dostępne również z grzałkami rezerwowymi. 3) Wymaga stosowania CZ-RTW2TAW1C.
WH-__E5 jednofazowe // WH-__E8 trójfazowe WH-__E5 jednofazowe // WH-__E8 trójfazowe

Aquarea T-CAP	9 kW	12 kW	16 kW	20 kW	25 kW	30 kW
<p>STR. 22</p> <p>All-in-One - R290 jednofazowe – trójfazowe</p>	<p>NOWOŚĆ</p> <p>WH-ADC0916M3E51 ²⁾ WH-ADC0916M3E5AN1 ²⁾ WH-ADC0916M3E52 ¹⁾ WH-ADC0916M3E5AN2 WH-ADC0916M3E53 ¹⁾²⁾ WH-ADC0916M3E5AN3 ²⁾ WH-ADC0316M9E82 WH-ADC0316M9E8AN2 WH-ADC0316M9E83 ³⁾ WH-ADC0316M9E8AN3 ³⁾ WH-WXG09ME5 WH-WXG09ME8</p>	<p>NOWOŚĆ</p> <p>WH-ADC0916M3E51 ²⁾ WH-ADC0916M3E5AN1 ²⁾ WH-ADC0916M3E52 ¹⁾ WH-ADC0916M3E5AN2 WH-ADC0916M3E53 ¹⁾²⁾ WH-ADC0916M3E5AN3 ²⁾ WH-ADC0316M9E82 WH-ADC0316M9E8AN2 WH-ADC0316M9E83 ³⁾ WH-ADC0316M9E8AN3 ³⁾ WH-WXG12ME5 WH-WXG12ME8</p>	<p>NOWOŚĆ</p> <p>WH-ADC0316M9E82 WH-ADC0316M9E8AN2 WH-ADC0316M9E83 ³⁾ WH-ADC0316M9E8AN3 ³⁾ WH-WXG16ME8</p>			
<p>STR. 22</p> <p>Pompy ciepła typu split - R290 jednofazowe – trójfazowe</p>	<p>NOWOŚĆ</p> <p>WH-SDC0916M3E5 ²⁾ WH-SDC0916M6E5 ²⁾ WH-SDC0316M9E8 ³⁾ WH-WXG09ME5 WH-WXG09ME8</p>	<p>NOWOŚĆ</p> <p>WH-SDC0916M3E5 ²⁾ WH-SDC0916M6E5 ²⁾ WH-SDC0316M9E8 ³⁾ WH-WXG12ME5 WH-WXG12ME8</p>	<p>NOWOŚĆ</p> <p>WH-SDC0316M9E8 ³⁾ WH-WXG16ME8</p>			
<p>STR. 22, 24</p> <p>Moduł sterowania - R290 jednofazowe – trójfazowe</p>	<p>NOWOŚĆ</p> <p>WH-CME5 WH-CME8 WH-WXG09ME5 WH-WXG09ME8</p>	<p>NOWOŚĆ</p> <p>WH-CME5 WH-CME8 WH-WXG12ME5 WH-WXG12ME8</p>	<p>NOWOŚĆ</p> <p>WH-CME8 WH-WXG16ME8</p>	<p>NOWOŚĆ</p> <p>WH-CME8L WH-WXG20ME8</p>	<p>NOWOŚĆ</p> <p>WH-CME8L WH-WXG25ME8</p>	<p>NOWOŚĆ</p> <p>WH-CME8L WH-WXG30ME8</p>
<p>STR. 22, 24</p> <p>Jednostki wolnostojące - R290 ⁴⁾ jednofazowe – trójfazowe</p>	<p>NOWOŚĆ</p> <p>WH-WXG09ME5 WH-WXG09ME8</p>	<p>NOWOŚĆ</p> <p>WH-WXG12ME5 WH-WXG12ME8</p>	<p>NOWOŚĆ</p> <p>WH-WXG16ME8</p>	<p>NOWOŚĆ</p> <p>WH-WXG20ME8</p>	<p>NOWOŚĆ</p> <p>WH-WXG25ME8</p>	<p>NOWOŚĆ</p> <p>WH-WXG30ME8</p>
<p>STR. 25</p> <p>Monoblok - R32 jednofazowe – trójfazowe</p>	<p>WH-MXC09J3E5 WH-MXC09J3E8</p>	<p>WH-MXC12J6E5 WH-MXC12J9E8</p>	<p>WH-MXC16J9E8</p>			

Modele z czynnikiem chłodniczym R290. Modele z czynnikiem chłodniczym R32.

1) Dostępne również z grzałkami rezerwowymi. 2) Dostępne od jesieni 2025 r. 3) Dostępne w grudniu 2024 r. 4) Wymaga stosowania sterownika CZ-RTW2TAW1C.

WH-__E5 jednofazowe // WH-__E8 trójfazowe

Aquarea Split

Aquarea EcoFlex

8 kW

STR. 26
jednofazowe

WH-ADF0309J3E5CM
S-71WF3E
CU-2WZ71YBE5

Aquarea High Performance

3 kW

5 kW

7 kW

9 kW

12 kW

16 kW

STR. 27, 28, 29, 30, 31
All-in-One
· R32
jednofazowe –
trójfazowe

WH-ADC0309K3E5¹⁾
WH-ADC0309K3E5B
WH-ADC0309K3E5AN¹⁾
WH-UDZ03KE5



WH-ADC0309K3E5¹⁾
WH-ADC0309K3E5B
WH-ADC0309K3E5AN¹⁾
WH-UDZ05KE5



WH-ADC0309K3E5¹⁾
WH-ADC0309K3E5B
WH-ADC0309K3E5AN¹⁾
WH-UDZ07KE5



WH-ADC0309K3E5¹⁾
WH-ADC0309K3E5B
WH-ADC0309K3E5AN¹⁾
WH-UDZ09KE5

NOWOŚĆ

WH-ADC0912K9E8
WH-ADC0912K9E8AN
WH-ADC0912K9E83²⁾
WH-ADC0912K9E8AN3²⁾
WH-UDZ09KE8



WH-ADC0912K6E5
WH-ADC0912K6E5AN
WH-ADC0912K6E53
WH-ADC0912K6E5AN3²⁾
WH-UDZ12KE5

NOWOŚĆ

WH-ADC0912K9E8
WH-ADC0912K9E8AN
WH-ADC0912K9E83²⁾
WH-ADC0912K9E8AN3²⁾
WH-UDZ12KE8



NOWOŚĆ
WH-ADC16K9E8
WH-ADC16K9E8AN
WH-ADC16K9E83²⁾
WH-ADC16K9E8AN3²⁾
WH-UDZ16KE8

WH-ADC16K6E5
WH-ADC16K6E5AN
WH-ADC16K6E53
WH-UDZ16KE5

STR. 32
Pompy ciepła
typu split
· R32
jednofazowe –
trójfazowe

WH-SDC0309K3E5¹⁾
WH-UDZ03KE5



WH-SDC0309K3E5¹⁾
WH-UDZ05KE5



WH-SDC0309K3E5¹⁾
WH-UDZ07KE5



WH-SDC0309K3E5¹⁾
WH-UDZ09KE5

NOWOŚĆ

WH-SDC09K3E8¹⁾
WH-UDZ09KE8



WH-SDC12K6E5
WH-UDZ12KE5

NOWOŚĆ

WH-SDC12K9E8
WH-UDZ12KE8



NOWOŚĆ
WH-SDC16K9E8
WH-UDZ16KE8

Modele z czynnikiem chłodniczym R32.

1) Dostępne również z grzałkami rezerwowymi. 2) Dostępne od listopada 2024 r.
WH-__E5 jednofazowe // WH-__E8 trójfazowe

Pompa ciepła Aquarea do produkcji CWU

Pompa ciepła Aquarea do produkcji CWU · R290

100 l

150 l

200 l

260 l

STR. 47



jednofazowe















P-DHW100AE5



P-DHW150AE5

P-DHW200AE5
P-DHW200CAE5P-DHW260AE5
P-DHW260CAE5

Aquarea T-CAP	9 kW	12 kW	16 kW
STR. 36, 34, 34, 35	All-in-One · R32 jednofazowe – trójfazowe  <p>WH-ADC0912K6E53 ²⁾ WH-ADC0912K6E5AN3 ²⁾ WH-UXZ09KE5</p> <p>WH-ADC0912K9E83 ²⁾ WH-ADC0912K9E8AN3 ²⁾ WH-UXZ09KE8</p>	 <p>WH-ADC0912K6E53 ²⁾ WH-ADC0912K6E5AN3 ²⁾ WH-UXZ12KE5</p> <p>WH-ADC0912K9E83 ²⁾ WH-ADC0912K9E8AN3 ²⁾ WH-UXZ12KE8</p>	 <p>WH-ADC16K9E83 ²⁾ WH-ADC16K9E8AN3 ²⁾ WH-UXZ16KE8</p>
	All-in-One · R410A trójfazowe  <p>WH-ADC0916H9E8 WH-UQ09HE8</p>	 <p>WH-ADC0916H9E8 WH-UQ12HE8</p>	 <p>WH-ADC0916H9E8 WH-UQ16HE8</p>
STR. 37	Pompy ciepła typu split · R32 jednofazowe – trójfazowe  <p>WH-SXC09K3E5 ¹⁾ WH-UXZ09KE5</p> <p>WH-SXC09K3E8 WH-UXZ09KE8</p>	 <p>WH-SXC12K6E5 WH-UXZ12KE5</p> <p>WH-SXC12K9E8 WH-UXZ12KE8</p>	 <p>WH-SXC16K9E8 WH-UXZ16KE8</p>
	Pompy ciepła typu split · R410A trójfazowe  <p>WH-SQC09H3E8 WH-UQ09HE8</p>	 <p>WH-SQC12H9E8 WH-UQ12HE8</p>	 <p>WH-SQC16H9E8 WH-UQ16HE8</p>

Modele z czynnikiem chłodniczym R32. Modele z czynnikiem chłodniczym R410A.

1) Dostępne również z grzałkami rezerwowymi. 2) Dostępne od listopada 2024 r.
WH-__E5 jednofazowe // WH-__E8 trójfazowe

Aquarea High Performance Hydraulic

Jednostki Aquarea High Performance Hydraulic serii L, jednofazowe · R290

Temperatura wody na zasilaniu do 75°C przy temperaturze zewnętrznej do -10°C.

Adapter Wi-Fi w zestawie.

Praca w temperaturach do -25°C w trybie ogrzewania.

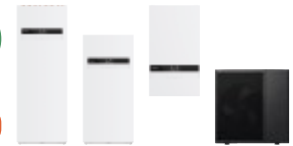

W zestawie

Tabela możliwych kombinacji jednostek					Jednostka zewnętrzna			
					Wydajność grzewcza			
					Jednofazowe (zasilanie jednostki wewnętrznej)			
					5,0 kW	7,0 kW	9,0 kW	
					WH-WDG05LE5	WH-WDG07LE5	WH-WDG09LE5	
Jednostka wewnętrzna	Zasobnik CWU	Moc grzałki rezerwowej	2 strefy	Anoda elektryczna				
Hydraulic All-in-One	Jednofazowe	120 l	3 kW		WH-ADC0509L3E51	✓	✓	✓
		120 l	3 kW	✓	WH-ADC0509L3E5AN1	✓	✓	✓
		185 l	3 kW		WH-ADC0509L3E5	✓	✓	✓
		185 l	3 kW	✓	WH-ADC0509L3E5AN	✓	✓	✓
		185 l	6 kW		WH-ADC0509L6E5	✓	✓	✓
		185 l	6 kW	✓	WH-ADC0509L6E5AN	✓	✓	✓
		185 l		✓	WH-ADC0509L3E5B	✓	✓	✓
Hydraulic Split	Jednofazowe	—	3 kW		WH-SDC0509L3E5	✓	✓	✓
		—	6 kW		WH-SDC0509L6E5	✓	✓	✓

	Wydajność grzewcza / COP		Wydajność chłodnicza / EER	SCOP	Klasa energetyczna (ogrzewanie)	Informacje na temat przyłączy rurowych	Poziom mocy akustycznej ¹⁾	Wymiary	Ciężar		
	Otoczenie +7°C, woda 35°C	Otoczenie +7°C, woda 55°C									
	kW / COP	kW / COP									
			Otoczenie +35°C, woda 18°C	Woda 35°C / woda 55°C	Woda 35°C / woda 55°C	Zakres długości orurowania (std / maks.)	Różnica wysokości zainstalowania (jednostki wewn. i zewn.)	Ogrzewanie	Wys. x szer. x głęb.		
			kW / EER		od A+++ do D	m	m	dB(A)	mm	kg	
1-faz.	WH-WDG05LE5	5,00/5,05	5,00/3,07	5,00/5,00	5,06/3,63	A+++ / A++	5/30	10	52	996 x 980 x 430	98
	WH-WDG07LE5	7,00/4,93	7,00/2,98	7,00/4,73	4,96/3,62	A+++ / A++	5/30	10	53	996 x 980 x 430	98
	WH-WDG09LE5	9,00/4,55	8,90/3,03	9,00/4,19	4,84/3,67	A+++ / A++	5/30	10	54	996 x 980 x 430	97

	Pojemność zasobnika CWU	Zasobnik CWU ERP	Klasa energetyczna ²⁾	Informacje na temat przyłączy rurowych			Informacje elektryczne			Wymiary	Ciężar	
				Przyłącze wody			Elektryczna grzałka rezerwowa	Zalecany bezpiecznik, zasilanie 1 / 2 ³⁾	Zalecany minimalny przekrój przewodu, zasilanie 1 / 2 ³⁾			Wys. x szer. x głęb.
				Pomieszczenie	Prysznic	We/wy						
	l	od A+ do F		cal	cal	cal	kW	A	mm ²	mm	kg	
All-in-One												
1-faz.	WH-ADC0509L3E51*	120	A+	1/4	3/4	1/1	3,00	25/16	3x2,5/3x1,5	1293 x 599 x 602	79	
	WH-ADC0509L3E5	185	A+	1/4	3/4	1/1	3,00	25/16	3x2,5/3x1,5	1642 x 599 x 602	93	
	WH-ADC0509L6E5	185	A+	1/4	3/4	1/1	6,00	25/30	3x2,5/3x4,0	1642 x 599 x 602	94	
All-in-One z anodą elektryczną												
1-faz.	WH-ADC0509L3E5AN1*	120	A+	1/4	3/4	1/1	3,00	25/16	3x2,5/3x1,5	1293 x 599 x 602	79	
	WH-ADC0509L3E5AN	185	A+	1/4	3/4	1/1	3,00	25/16	3x2,5/3x1,5	1642 x 599 x 602	93	
	WH-ADC0509L6E5AN	185	A+	1/4	3/4	1/1	6,00	25/30	3x2,5/3x4,0	1642 x 599 x 602	94	
All-in-One 2-strefowa												
1-faz.	WH-ADC0509L3E5B	185	A+	1/4	3/4	1/1	3,00	25/16	3x2,5/3x1,5	1642 x 599 x 602	101	
Split												
1-faz.	WH-SDC0509L3E5	—	—	1/4	—	1/1	3,00	25/16	3x2,5/3x1,5	892 x 500 x 348	33	
	WH-SDC0509L6E5	—	—	1/4	—	1/1	6,00	25/30	3x2,5/3x4,0	892 x 500 x 348	33	

1) Poziom mocy akustycznej pełnej mierzony zgodnie z normą EN 12102 w warunkach EN 14825 (obciążenie częściowe). 2) Skala od A+ do F. W połączeniu z jednostkami zewnętrznymi WH-WDG05LE5, WH-WDG07LE5 lub WH-WDG09LE5. 3) Patrz przepisy lokalne. * Dostępne od lata 2025 r. Dane orientacyjne. **Wskaźniki EER i COP obliczono zgodnie z normą EN 14511. *** Urządzenie zostało zaprojektowane zgodnie z europejską dyrektywą (UE) 2020/2184 w sprawie jakości wody. Okres eksploatacji urządzenia nie jest gwarantowany w przypadku stosowania wód gruntowych, np. wody źródlanej lub wody ze studni, wody kranowej zawierającej sole i inne zanieczyszczenia lub wody o odczynie kwaśnym. Koszty konserwacji i gwarancji związane z powyższymi przypadkami eksploatacji ponosi klient.

Aquarea High Performance Hydraulic

NOWOŚĆ Jednostki Aquarea High Performance Hydraulic serii M, jednofazowe - R290

Temperatura wody na zasilaniu do 75°C przy temperaturze zewnętrznej do -15°C. Dołączony adapter Wi-Fi do inteligentnego sterowania za pomocą aplikacji Panasonic Comfort Cloud. Praca w temperaturach do -25°C w trybie ogrzewania.



Nowość
2025

W zestawie



Tabela możliwych kombinacji jednostek				Jednostka zewnętrzna	
				Wydajność grzewcza	
Jednostka wewnętrzna	Zasobnik CWU	Moc grzałki rezerwowej	Anoda elektryczna	Jednofazowe	
				12,0 kW WH-WDG12ME5	16 kW WH-WDG16ME5
Jednofazowe	120 l	3 kW	—	✓	✓
	120 l	3 kW	✓	✓	✓
	185 l	3 kW	—	✓	✓
	185 l	3 kW	✓	✓	✓
	185 l	6 kW	—	✓	✓
Hydraulic All-in-One	260 l	3 kW	—	✓	✓
	260 l	3 kW	✓	✓	✓
	260 l	6 kW	—	✓	✓
	185 l	9 kW	—	✓	✓
	185 l	9 kW	✓	✓	✓
Trójfazowe	260 l	9 kW	—	✓	✓
	260 l	9 kW	✓	✓	✓
	—	3 kW	—	✓	✓
	—	6 kW	—	✓	✓
Hydraulic Split	—	9 kW	—	✓	✓
	—	9 kW	✓	✓	✓
Moduł sterowania	—	—	—	✓	✓
	—	—	—	✓	✓
Sterownik indywidualny z adapterem Wi-Fi	—	—	—	✓	✓

Jednostka zewnętrzna		Wydajność grzewcza / COP		Wydajność chłodnicza / EER		SCOP		Klasa energetyczna (ogrzewanie)		Informacje na temat przyłączy rurowych		Poziom mocy akustycznej ¹⁾	Wymiary	Ciężar
		Otoczenie +7°C, woda 35°C	Otoczenie +7°C, woda 55°C	Otoczenie +35°C, woda 18°C	Woda 35°C / woda 55°C	Woda 35°C / woda 55°C	od A+++ do D		Zakres długości orurowania (std / maks.)	Różnica wysokości zainstalowania (jedn. wewn. i zewn.)	Ogrzewanie	Wys. x szer. x głęb.	mm	kg
		kW / COP	kW / COP	kW / EER					m	m	dB(A)			
1-faz.	WH-WDG12ME5*	12,10/4,78	12,10/3,03	9,00/3,92	4,58 / 3,57	A+++ / A++	5/30		30	55	1520 x 1200 x 370	160		
	WH-WDG16ME5*	16,00/4,31	14,70/2,72	9,00/3,92	4,46 / 3,57	A+++ / A++	5/30		30	59	1520 x 1200 x 370	160		

Jednostka wewnętrzna		Pojemność zasobnika CWU	Zasobnik CWU ERP	Informacje na temat przyłączy rurowych			Informacje elektryczne			Wymiary	Ciężar		
		l	Klasa energetyczna ²⁾ od A+ do F	Przyłącze wody	Pomieszczenie	Prysznic	We/wy	Elektryczna grzałka rezerwowa	Zalecany bezpiecznik, zasilanie ³⁾	Zalecany minimalny przekrój przewodu, zasilanie ³⁾	Wys. x szer. x głęb.	mm	kg
				cal	cal	cal	cal	kW	A	mm ²			
All-in-One													
1-faz.	WH-ADC0916M3E51*	120	A	1/4	Dane orient.	3/4	1/4/1/4	3,00	16	3x1,5	1293 x 599 x 602	74	
	WH-ADC0916M3E52	185	A+	1/4	3/4	1/4/1/4	3,00	15/16	3x1,5	1642 x 599 x 602	88		
	WH-ADC0916M6E52	185	A+	1/4	3/4	1/4/1/4	6,00	30	3x4,0	1642 x 599 x 602	88		
	WH-ADC0916M3E53	260	A+	1/4	3/4	1/4/1/4	3,00	15/16	3x1,5	2036 x 599 x 602	105		
	WH-ADC0916M6E53	260	A+	1/4	3/4	1/4/1/4	6,00	30	3x4,0	2036 x 599 x 602	105		
3-faz.	WH-ADC0316M9E82	185	A+	1/4	3/4	1/4/1/4	9,00	20	5x1,5	1642 x 599 x 602	89		
	WH-ADC0316M9E83	260	A+	1/4	3/4	1/4/1/4	9,00	20	5x1,5	2036 x 599 x 602	105		
All-in-One z anodą elektryczną													
1-faz.	WH-ADC0916M3E5AN1*	120	A	1/4	Dane orient.	3/4	1/4/1/4	3,00	16	3x1,5	1293 x 599 x 602	74	
	WH-ADC0916M3E5AN2	185	A+	1/4	3/4	1/4/1/4	3,00	15/16	3x1,5	1642 x 599 x 602	88		
	WH-ADC0916M3E5AN3	260	A+	1/4	3/4	1/4/1/4	3,00	15/16	3x1,5	2036 x 599 x 602	105		
3-faz.	WH-ADC0316M9E8AN2	185	A+	1/4	3/4	1/4/1/4	9,00	20	5x1,5	1642 x 599 x 602	89		
	WH-ADC0316M9E8AN3	260	A+	1/4	3/4	1/4/1/4	9,00	20	5x1,5	2036 x 599 x 602	105		
Split													
1-faz.	WH-SDC0916M3E5	—	—	—	—	1/4/1/4	3,00	15/16	3x1,5	892 x 500 x 348	28		
	WH-SDC0916M6E5	—	—	—	—	1/4/1/4	6,00	30	3x4,0	892 x 500 x 348	28		
3-faz.	WH-SDC0316M9E8	—	—	—	—	1/4/1/4	9,00	20	5x1,5	892 x 500 x 348	29		

Moduł sterowania		Grzałka rezerwowa poza zestawem	Zalecany bezpiecznik, zasilanie ³⁾	Zalecany minimalny przekrój przewodu, zasilanie ³⁾	Rozmiar przewodu łączącego z jednostką zewnętrzną	Wymiary	Ciężar netto
		kW	A	mm ²	mm ²	Wys. x szer. x głęb.	kg
1-faz.	WH-CME5	Do 3 kW	16	3x1,5	2x0,75	454 x 520 x 116	7
3-faz.	WH-CME8	Do 9 kW	30	3x4,0	2x0,75	454 x 520 x 116	7

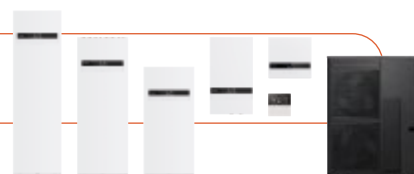
1) Poziom mocy akustycznej pełnej mierzony zgodnie z normą EN 12102 w warunkach EN 14825 (obciążenie częściowe). 2) Skala od A+ do F. Klasa energetyczna A z jednostką zewnętrzną 16 kW. 3) Patrz przepisy lokalne. * Dostępne od jesieni 2025 r. Dane orientacyjne. **Wskaźniki EER i COP obliczono zgodnie z normą EN 14511. ***Urządzenie zostało zaprojektowane zgodnie z europejską dyrektywą [UE] 2020/2184 w sprawie jakości wody. Okres eksploatacji urządzenia nie jest gwarantowany w przypadku stosowania wód gruntowych, np. wody źródlanej lub wody ze studni, wody kranowej zawierającej sole i inne zanieczyszczenia lub wody o odczynie kwaśnym. Koszty konserwacji i gwarancji związane z powyższymi przypadkami eksploatacji ponosi klient.

Aquarea High Performance Hydraulic

Jednostki Aquarea High Performance serii J typu monoblok,
jednofazowe – MDC · R32

Opcjonalny adapter Wi-Fi (CZ-TAW1C).

Praca w temperaturach do -20°C w trybie ogrzewania.

Wyposażenie opcjonalne 



Jednostka zewnętrzna	Wydajność grzewcza / COP		Wydajność chłodnicza / EER	Woda grzewcza 35°C / woda 55°C		Poziom mocy akustycznej ¹⁾	Wymiary / ciężar
	Otoczenie +7°C, woda 35°C	Otoczenie +7°C, woda 55°C	Otoczenie +35°C, woda 18°C	SCOP	Klasa energetyczna		
	kW / COP	kW / COP	kW / EER		od A+++ do D	Ogrzewanie	Wys. x szer. x głęb.
WH-MDC05J3E5	5,00/5,08	5,00/3,01	5,00/5,05	5,12/3,63	A+++ / A++	59	865 x 1283 x 320 / 99
WH-MDC07J3E5	7,00/4,76	7,00/2,82	7,00/4,73	4,90/3,32	A+++ / A++	59	865 x 1283 x 320 / 104
WH-MDC09J3E5	9,00/4,48	8,95/2,78	9,00/4,25	4,90/3,32	A+++ / A++	59	865 x 1283 x 320 / 104

Informacje na temat przyłączy rurowych

Jednostka zewnętrzna	kW	5,0	7,0	9,0
Przyłącze wody	cal	R 1½	R 1½	R 1½

Informacje elektryczne (zasilanie jednostki wewnętrznej)

Jednostka zewnętrzna	kW	Jednofazowe		
		5,0	7,0	9,0
Elektryczna grzałka rezerwowa	kW	3,00	3,00	3,00
Zalecany bezpiecznik ²⁾	A	30/15	30/15	30/16
Zalecany minimalny przekrój przewodu, zasilanie 1 / 2 ²⁾	mm ²	3x1,5/3x1,5	3x2,5/3x1,5	3x2,5/3x1,5

1) Poziom mocy akustycznej pełnej zgodnie z 811/2013, 813/2013 i EN 12102-1:2017, w temp. +7°C. 2) Patrz przepisy lokalne.* Wskaźniki EER i COP obliczono zgodnie z normą EN 14511.

Komfortowe ogrzewanie, pewność i spokój dzięki rozwiązaniu Aquarea

Komfort i oszczędność energii zapewniają nie tylko pompy ciepła firmy Panasonic. Firma oferuje kompleksową gamę rozwiązań gwarantujących komfort przebywania w pomieszczeniach.

Klimakonwektory do sterowania klimatem w pomieszczeniach.



Domowa centrala wentylacyjna zapewniająca wysoką jakość powietrza w pomieszczeniach i oszczędność energii.



Sterowanie temperaturą w pomieszczeniu i inteligentne zarządzanie energią.



Zbiorniki i zasobniki o wysokiej wydajności.



Usługa Aquarea Service Cloud umożliwiająca zdalną konserwację pompy ciepła.

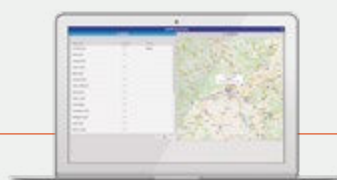

AQUAREA SERVICE+

Aquarea Service +. Obsługa Twoich pomp ciepła Aquarea.



Nowe pompy ciepła Aquarea + tado°, zintegrowane rozwiązanie zapewniające maksymalną oszczędność energii i komfort

tado° | Panasonic

Partnership for smart heat pump solutions



Klienci korzystający z inteligentnych rozwiązań z zakresu ogrzewania firmy tado° oszczędzają średnio 22% na zużyciu energii.

* Na podstawie wewnętrznych danych uśrednionych dla wszystkich klientów tado°, informacje zebrane do 11/2023 r.

tado° X umożliwia sterowanie temperaturą w pomieszczeniu i inteligentne zarządzanie energią.

Firmy Panasonic i tado° wspólnie opracowują specjalnie dostosowane oprogramowanie do automatycznego sterowania i nowe usługi dla pomp ciepła powietrze-woda Aquarea firmy Panasonic. Dzięki nim klienci zyskują większy komfort i oszczędność energii.



Heat Pump Optimizer X
Inteligentne sterowanie ogrzewaniem zoptymalizowane pod kątem pomp ciepła Aquarea. Mniejsze zużycie energii, kompleksowa kontrola i sterowanie temperaturą w poszczególnych pomieszczeniach lub strefach.



Inteligentny termostat grzejnikowy firmy tado° X¹⁾
Sterowanie grzejnikami za pomocą aplikacji tado° i oszczędność energii. Kompatybilny z prawie wszystkimi termostatycznymi zaworami grzejnikowymi (TRV).



Przewodowy inteligentny termostat X firmy tado° X¹⁾
Sterowanie temperaturą w każdym pomieszczeniu za pomocą aplikacji tado° i oszczędność energii. Może być również używany do sterowania wodnym ogrzewaniem podłogowym.



Bezprzewodowy czujnik temperatury X tado°²⁾
Opcjonalny dodatek do inteligentnego termostatu grzejnikowego X marki tado° umożliwiający bardziej precyzyjny pomiar temperatury w dowolnym miejscu w pomieszczeniu.



Mostek Bridge X firmy tado°²⁾
Umożliwia bezproblemową integrację urządzeń innych firm poprzez łączność w standardzie Matter i rozszerza sieć Thread w większych domach.



Aplikacja tado°³⁾
Intuicyjna technologia inteligentnego ogrzewania z geofencingiem, wykrywaniem otwartych okien, sterowaniem ogrzewaniem wieloma pomieszczeniami i inteligentnymi harmonogramami offline.

12-miesięczna bezpłatna subskrypcja usługi Balance for Heat Pumps*

Zestawy tado° do sterowania temperaturą w pomieszczeniu, z optymalizatorem do pomp ciepła Heat Pump Optimizer X

KIT-TSRTXHPOXE	Zestaw: optymalizator do pomp ciepła Heat Pump Optimizer X tado° i 1x inteligentny termostat grzejnikowy tado° X
KIT-TSRTX4HPOXE	Zestaw: optymalizator do pomp ciepła Heat Pump Optimizer X tado° i 4x inteligentny termostat grzejnikowy tado° X
KIT-TSTXHPOXE	Zestaw: optymalizator do pomp ciepła Heat Pump Optimizer X tado° i 1x inteligentny termostat tado° X
KIT-TSTXSRTX2HPOXE	Zestaw: optymalizator do pomp ciepła Heat Pump Optimizer X tado° i 1x inteligentny termostat tado° X i 2x inteligentny termostat grzejnikowy tado° X

Zestawy tado° do sterowania temperaturą w pomieszczeniu, z mostkiem Bridge X

PAW-TSRTXB	Inteligentny termostat grzejnikowy X tado° z mostkiem Bridge X
PAW-TSTXB	Inteligentny termostat X tado° z mostkiem Bridge X
PAW-TSTXSRTXB	Zestaw: 1x inteligentny termostat tado° X, 2x inteligentny termostat grzejnikowy tado° X i 1x mostek Bridge X
Urządzenia tado° X	
PAW-THPOXE	Optymalizator pomp ciepła Heat Pump Optimizer X tado° (z wtyczką Europlug)
PAW-TSTX	Inteligentny termostat X tado°
PAW-TSRTX	Inteligentny termostat grzejnikowy X firmy tado°
PAW-TSRTX4	4x inteligentny termostat grzejnikowy X firmy tado°
PAW-TWTSX	Bezprzewodowy czujnik temperatury X tado°
PAW-TBX	Mostek Bridge X tado°

1) Wymagane stosowanie optymalizatora do pomp ciepła Heat Pump Optimizer X marki tado°, mostka Bridge X marki tado° lub innego routera granicznego Thread. 2) Nie jest wymagany w przypadku optymalizatora do pomp ciepła Heat Pump Optimizer X lub innego routera granicznego Thread. 3) Przy zakupie PAW-THPOXE lub PAW-THPOXUK. Promocja może ulec zmianie bez powiadomienia.

Aquarea T-CAP Hydraulic

Aquarea T-CAP Hydraulic serii M, jednofazowe/trójfazowe · R290

Temperatura wody na zasilaniu do 75°C przy temperaturze zewnętrznej do -15°C.

Utrzymuje moc przy temperaturze na poziomie 55°C w temperaturach zewnętrznych spadających do -15°C.

W zestawie adapter Wi-Fi do inteligentnego sterowania za pośrednictwem aplikacji Panasonic Comfort Cloud.

Praca w temperaturach do -28°C w trybie ogrzewania.

Tabela możliwych kombinacji jednostek	Zasobnik CWU	Moc grzałki rezerwowej	Anoda elektryczna	Jednostka zewnętrzna					
				Wydajność grzewcza					
				Jednofazowe		Trójfazowe			
				9,0 kW	12,0 kW	9,0 kW	12,0 kW	16,0 kW	
WH-WXG09ME5	WH-WXG12ME5	WH-WXG09ME8	WH-WXG12ME8	WH-WXG16ME8					
Jednostka wewnętrzna									
Hydraulic All-in-One	Jednofazowe	120 l	3 kW	WH-ADC0916M3E51	✓	✓	–	–	–
		120 l	3 kW	✓	WH-ADC0916M3E5AN1	✓	✓	–	–
		185 l	3 kW	WH-ADC0916M3E52	✓	✓	–	–	
		185 l	3 kW	✓	WH-ADC0916M3E5AN2	✓	✓	–	–
		185 l	6 kW	WH-ADC0916M6E52	✓	✓	–	–	
	Trójfazowe	260 l	3 kW	WH-ADC0916M3E53	✓	✓	–	–	–
		260 l	3 kW	✓	WH-ADC0916M3E5AN3	✓	✓	–	–
		260 l	6 kW	WH-ADC0916M6E53	✓	✓	–	–	–
		185 l	9 kW	WH-ADC0316M9E82	✓	✓	✓	✓	✓
		185 l	9 kW	✓	WH-ADC0316M9E8AN2	✓	✓	✓	✓
Hydraulic Split	Jednofazowe	–	3 kW	WH-SDC0916M3E5	✓	✓	–	–	–
		–	6 kW	WH-SDC0916M6E5	✓	✓	–	–	–
	Trójfazowe	–	9 kW	WH-SDC0316M9E8	✓	✓	✓	✓	✓
Moduł sterowania	Jednofazowe	–	–	–	WH-CME5	✓	✓	–	–
	Trójfazowe	–	–	–	WH-CME8	✓	✓	✓	✓
Sterownik indywidualny z adapterem Wi-Fi	–	–	–	–	CZ-RTW2TAW1C	✓	✓	✓	✓

Najnowsza generacja pomp ciepła powietrze-woda Aquarea serii M z czynnikiem R290



Temperatura wody na zasilaniu

Do 75°C przy temperaturze zewnętrznej do -15°C*.

* Temperatura zewnętrzna do 15°C dla modeli 20, 25 i 30 kW.



Cicha praca

Poziom ciśnienia akustycznego w odległości 5 m* od jednostki – zaledwie 29 dB(A).

* Obliczenia wartości ciśnienia akustycznego dla WH-WXG12ME5, urządzenie wolnostojące, temp. otoczenia +7°C, temp. wody 35°C w trybie cichym 3.

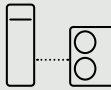

Elastyczna instalacja przyłączy hydraulicznych

Przyłącze hydrauliczne między jednostką zewnętrzną a wewnętrzną.



Urządzenia wyprodukowane i zaprojektowane przez firmę Panasonic

Niezawodne jednostki zewnętrzne ze sprężarką Panasonic.



Aplikacja Panasonic Comfort Cloud oraz usługa Aquarea Service Cloud w zestawie

Inteligentne sterowanie i konserwacja.

Aquarea T-CAP – wysoka wydajność niezależnie od klimatu

Dzięki technologii Aquarea T-CAP i nowej sprężarce z technologią wtrocku, pompy ciepła Panasonic mogą pracować przy temperaturach zewnętrznych nawet -28°C, a w temperaturach do -15°C utrzymują wydajność nominalną bez załączania grzałki pomocniczej*.

* WH-WXG20/25/30ME8 pracuje przy temperaturze zewnętrznej do -25°C.

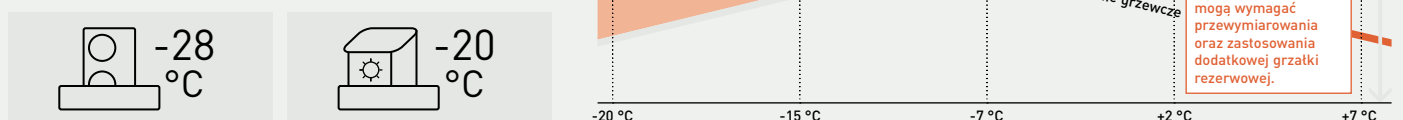



W zestawie

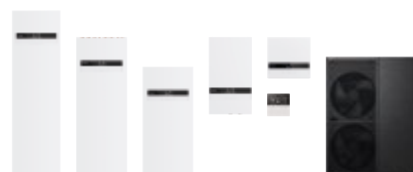

Jednostka zewnętrzna	Wydajność grzewcza / COP		Wydajność chłodnicza / EER	SCOP	Klasa energetyczna (ogrzewanie)	Informacje na temat przyłączy rurowych		Poziom mocy akustycznej ¹⁾	Wymiary	Ciężar	
	Otoczenie +7°C, woda 35°C	Otoczenie +7°C, woda 55°C	Otoczenie 35°C, woda 18°C w trybie Comfort	Woda 35°C / woda 55°C	Woda 35°C / woda 55°C	Zakres długości orurowania (std / maks.)	Różnica wysokości zainstalowania [jednostki wewn. i zewn.]	Ogrzewanie	Wys. x szer. x głęb.		
	kW / COP	kW / COP	kW / EER		od A+++ do D	m	m	dB(A)	mm	kg	
1-faz.	WH-WXG09ME5	9,00/5,23	9,00/3,24	—	5,00 / 3,50	A+++ / A++	5/30	30	52	1520 x 1200 x 430	163
	WH-WXG12ME5	12,10/4,78	12,00/3,23	—	4,73 / 3,65	A+++ / A++	5/30	30	53	1520 x 1200 x 430	163
3-faz.	WH-WXG09ME8	9,00/5,23	9,00/3,24	—	5,00 / 3,50	A+++ / A++	5/30	30	52	1520 x 1200 x 430	163
	WH-WXG12ME8	12,00/5,06	12,00/3,23	—	4,73 / 3,65	A+++ / A++	5/30	30	53	1520 x 1200 x 430	163
	WH-WXG16ME8	16,00/4,89	16,00/3,20	—	4,75 / 3,70	A+++ / A++	5/30	30	57	1520 x 1200 x 430	165

Jednostka wewnętrzna	Pojemność zasobnika CWU	Zasobnik CWU ERP	Informacje na temat przyłączy rurowych			Informacje elektryczne			Wymiary	Ciężar
		Klasa energetyczna ²⁾	Przyłącze wody			Elektryczna grzałka rezerwowa	Zalecany bezpiecznik, zasilanie ³⁾	Zalecany minimalny przekrój przewodu, zasilanie ³⁾		
			Pomieszczenie	Prysznic	We/wy					
	l	od A+ do F	cal	cal	cal	kW	A	mm ²	mm	kg

All-in-One

1-faz.	WH-ADC0916M3E51*	120	A	1/4	3/4	1/4/1/4	3	16	3x1,5	1293 x 599 x 602	74
	WH-ADC0916M3E52	185	A+	1/4	3/4	1/4/1/4	3	15/16	3x1,5	1642 x 599 x 602	88
	WH-ADC0916M6E52	185	A+	1/4	3/4	1/4/1/4	6	30	3x4,0	1642 x 599 x 602	88
	WH-ADC0916M3E53	260	A+	1/4	3/4	1/4/1/4	3	15/16	3x1,5	2036 x 599 x 602	105
	WH-ADC0916M6E53	260	A+	1/4	3/4	1/4/1/4	6	30	3x4,0	2036 x 599 x 602	105
3-faz.	WH-ADC0316M9E82	185	A+	1/4	3/4	1/4/1/4	9	20	5x1,5	1642 x 599 x 602	89
	WH-ADC0316M9E83	260	A+	1/4	3/4	1/4/1/4	9	20	5x1,5	2036 x 599 x 602	105

All-in-One z anodą elektryczną

1-faz.	WH-ADC0916M3E5AN1*	120	A	1/4	3/4	1/4/1/4	3	16	3x1,5	1293 x 599 x 602	74
	WH-ADC0916M3E5AN2	185	A+	1/4	3/4	1/4/1/4	3	15/16	3x1,5	1642 x 599 x 602	88
	WH-ADC0916M3E5AN3	260	A+	1/4	3/4	1/4/1/4	3	15/16	3x1,5	2036 x 599 x 602	105
3-faz.	WH-ADC0316M9E8AN2	185	A+	1/4	3/4	1/4/1/4	9	20	5x1,5	1642 x 599 x 602	89
	WH-ADC0316M9E8AN3	260	A+	1/4	3/4	1/4/1/4	9	20	5x1,5	2036 x 599 x 602	105

Split

1-faz.	WH-SDC0916M3E5	—	—	—	—	1/4/1/4	3	15/16	3x1,5	892 x 500 x 348	28
	WH-SDC0916M6E5	—	—	—	—	1/4/1/4	6	30	3x4,0	892 x 500 x 348	28
3-faz.	WH-SDC0316M9E8	—	—	—	—	1/4/1/4	9	20	5x1,5	892 x 500 x 348	29

Moduł sterowania	Grzałka rezerwowa poza zestawem	Zalecany bezpiecznik, zasilanie ³⁾	Zalecany minimalny przekrój przewodu, zasilanie ³⁾	Rozmiar przewodu łączącego z jednostką zewnętrzną	Wymiary	Ciężar netto
	kW	A	mm ²	mm ²	Wys. x szer. x głęb.	kg
1-faz. WH-CME5	Do 3 kW	16	3x1,5	2x0,75	454 x 520 x 116	7
3-faz. WH-CME8	Do 9 kW	30	3x4,0	2x0,75	454 x 520 x 116	7

1) Poziom mocy akustycznej pełnej mierzony zgodnie z normą EN 12102 w warunkach EN 14825 (obciążenie częściowe). 2) Skala od A+ do F. Klasa energetyczna A z jednostką zewnętrzną 16 kW. 3) Patrz przepisy lokalne. * Dostępne od jesieni 2025 r. Dane orientacyjne. **Wskaźniki EER i COP obliczono zgodnie z normą EN 14511. *** Urządzenie zostało zaprojektowane zgodnie z europejską dyrektywą (UE) 2020/2184 w sprawie jakości wody. Okres eksploatacji urządzenia nie jest gwarantowany w przypadku stosowania wód gruntowych, np. wody źródlanej lub wody ze studni, wody kranowej zawierającej sole i inne zanieczyszczenia lub wody o odczynie kwaśnym. Koszty konserwacji i gwarancji związane z powyższymi przypadkami eksploatacji ponosi klient.

Aquarea T-CAP Hydraulic

Jednostki Big Aquarea T-CAP Hydraulic serii M, trójfazowe · R290

Temperatura wody wylotowej do 75°C. Utrzymuje moc przy temperaturze na poziomie 55°C w temperaturach zewnętrznych spadających do -15°C. W zestawie adapter Wi-Fi do inteligentnego sterowania za pośrednictwem aplikacji Panasonic Comfort Cloud. Praca w temperaturach do -25°C w trybie ogrzewania.



W zestawie

Tabela możliwych kombinacji jednostek		Jednostka zewnętrzna			
		Wydajność grzewcza			
		Trójfazowe			
		20,0 kW	25,0 kW	30,0 kW	
		WH-WXG20ME8	WH-WXG25ME8	WH-WXG30ME8	
Jednostka wewnętrzna					
Moduł sterowania	Trójfazowe	WH-CME8L	✓	✓	✓
Sterownik indywidualny z adapterem Wi-Fi	—	CZ-RTW2TAW1C	✓	✓	✓

Jednostka zewnętrzna	Wydajność grzewcza / COP		Wydajność chłodnicza / EER	SCOP	Klasa energetyczna (ogrzewanie)	Informacje na temat przyłączy rurowych		Poziom mocy akustycznej ¹⁾	Wymiary	Ciężar	
	Otoczenie +7°C, woda 35°C	Otoczenie +7°C, woda 55°C				Otoczenie 35°C, woda 18°C w trybie Comfort	Zakres długości orurowania (std / maks.)				Różnica wysokości zainstalowania [jednostki wewn. i zewn.]
	kW / COP	kW / COP	kW / EER	Woda 35°C / woda 55°C	Woda 35°C / woda 55°C	od A+++ do D	m	m	dB(A)	mm	kg
3-faz. WH-WXG20ME8	20,00/4,80	20,00/3,18	20,00/4,79	4,36 / 3,59	A++ / A++	— / —	—	—	56	1645 x 1500 x 460	240
3-faz. WH-WXG25ME8	25,00/4,50	25,00/3,00	25,00/4,47	4,25 / 3,57	A++ / A++	— / —	—	—	59	1645 x 1500 x 460	240
3-faz. WH-WXG30ME8	30,00/4,40	30,00/3,00	30,00/4,10	3,95 / 3,46	A++ / A++	— / —	—	—	61	1645 x 1500 x 460	240

Moduł sterowania	Grzałka rezerwowa poza zestawem	Zalecany bezpiecznik, zasilanie ²⁾	Zalecany minimalny przekrój przewodu, zasilanie ²⁾	Rozmiar przewodu łączącego z jednostką zewnętrzną	Wymiary	Ciężar netto
	kW	A	mm ²	mm ²	Wys. x szer. x głęb. mm	kg
3-faz. WH-CME8L	Do 18 kW	20 (≤9kW) 40 (9kW < ≤18kW)	5x2,5 (≤12kW) 5x4,0 (12kW < ≤15kW) 5x6,0 (15kW < ≤18kW)	2x0,75	450 x 450 x 116	7

1) Poziom mocy akustycznej pełnej mierzony zgodnie z normą EN 12102 w warunkach EN 14825 (obciążenie częściowe). 2) Patrz przepisy lokalne. * Dostępne od grudnia 2024 r. Dane orientacyjne. **Wskaźniki EER i COP obliczone zgodnie z normą EN 14511. *** Urządzenie zostało zaprojektowane zgodnie z europejską dyrektywą (UE) 2020/2184 w sprawie jakości wody. Okres eksploatacji urządzenia nie jest gwarantowany w przypadku stosowania wód gruntowych, np. wody źródłanej lub wody ze studni, wody kranowej zawierającej sole i inne zanieczyszczenia lub wody o odczynie kwaśnym. Koszty konserwacji i gwarancji związane z powyższymi przypadkami eksploatacji ponosi klient.

Pompa ciepła Big Aquarea serii T-CAP M – idealne rozwiązanie do centralnego ogrzewania i wytwarzania ciepłej wody użytkowej

300 kW



55°C



65°C

Do 300 kW w układzie kaskadowym

Kompaktowe rozwiązanie, niewielkie wymiary

Utrzymanie wydajności przy temperaturze wody na zasilaniu 55°C i temperaturze zewnętrznej do -15°C

Cicha praca

Sprężarka inwerterowa Panasonic

Temperatura CWU na poziomie 65°C przy pracy tylko ze sprężarką

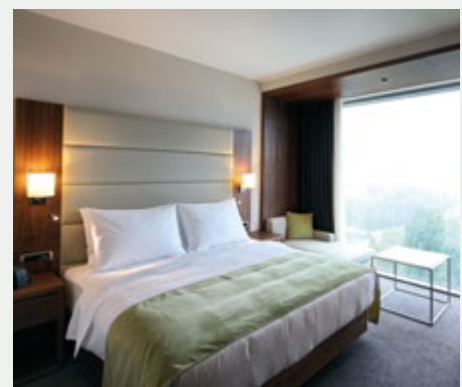
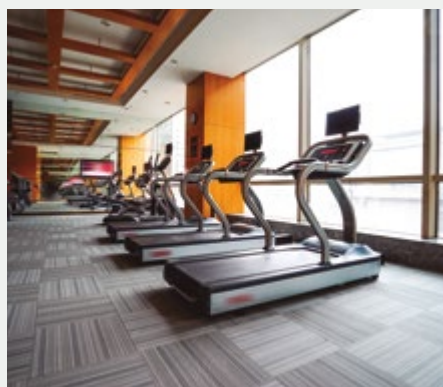

Aquarea T-CAP Hydraulic

Jednostki Aquarea T-CAP serii J typu monoblok, jednofazowe/trójfazowe – MXC · R32

Opcjonalny adapter Wi-Fi (CZ-TAW1C).

Praca w temperaturach do -20°C w trybie ogrzewania.



Wyposażenie opcjonalne 

Jednostka zewnętrzna	Wydajność grzewcza / COP		Wydajność chłodnicza / EER	Woda grzewcza 35°C / woda 55°C		Poziom mocy akustycznej ¹⁾	Wymiary / ciężar
	Otoczenie +7°C, woda 35°C	Otoczenie +7°C, woda 55°C	Otoczenie +35°C, woda 18°C	SCOP	Klasa energetyczna		
	kW / COP	kW / COP	kW / EER		od A+++ do D	dB(A)	mm / kg
WH-MXC09J3E5	9,00/5,08	9,00/3,08	9,00/4,62	4,96/3,57	A+++ / A++	61	1410 x 1283 x 320 / 140
WH-MXC12J6E5	12,00/4,80	12,00/3,05	12,00/3,95	4,96/3,57	A+++ / A++	61	1410 x 1283 x 320 / 140
WH-MXC09J3E8	9,00/5,08	9,00/3,08	9,00/4,46	4,96/3,57	A+++ / A++	61	1410 x 1283 x 320 / 140
WH-MXC12J9E8	12,00/4,80	12,00/3,05	12,00/3,79	4,96/3,57	A+++ / A++	61	1410 x 1283 x 320 / 140
WH-MXC16J9E8	16,00/4,52	16,00/2,86	16,00/3,75	4,46/3,31	A+++ / A++	63	1410 x 1283 x 320 / 150

Informacje na temat przyłączy rurowych

Jednostka zewnętrzna	kW	9,0	12,0	9,0	12,0	16,0
Przyłącze wody	cal	R 1¼	R 1¼	R 1¼	R 1¼	R 1¼

Informacje elektryczne (zasilanie jednostki wewnętrznej)

Jednostka zewnętrzna	kW	Jednofazowe			Trójfazowe	
		9,0	12,0	9,0	12,0	16,0
Elektryczna grzałka rezerwowa	kW	3,00	6,00	3,00	9,00	9,00
Zalecany bezpiecznik ²⁾	A	30/30	30/30	20/16	20/20	20/20
Zalecany minimalny przekrój przewodu, zasilanie 1 / 2 ²⁾	mm ²	3x4,0 lub 6,0 / 3x4,0	3x4,0 lub 6,0 / 3x4,0	5x1,5/ 3x1,5	5x1,5/ 5x1,5	5x1,5/ 5x1,5

1) Poziom mocy akustycznej pełnej zgodnie z 811/2013, 813/2013 i EN 12102-1:2017, w temp. +7°C. 2) Patrz przepisy lokalne.* Wskaźniki EER i COP obliczono zgodnie z normą EN 14511.

Większa wydajność do 300 kW poprzez połączenie jednostek w układzie kaskadowym.

Sterownik kaskadowy opracowany z myślą o stosowaniu w systemach centralnego ogrzewania, matych hotelach, supermarketach i restauracjach. Zarządza zapotrzebowaniem na energooszczędne ogrzewanie i chłodzenie, odpowiednio dostosowując i równoważąc godziny pracy.

Aquarea Cascade Edge PAW-A2W-CME4 i PAW-A2W-CME10.

Możliwość konfiguracji kaskadowej do 4 lub 10 jednostek i zdalnie sterowanie pompami ciepła z poziomu smartfona, tabletu lub komputera. Bramka Modbus jest wymagana dla każdego podłączonego urządzenia: CZ-NSMB (dla rozwiązań Big Aquarea serii M) lub PAW-AZAW-MBS-M.



Aquarea Cascade Edge

Wymiary [wys. x szer. x głęb.]	250 x 320 x 155 mm
Ciężar	2 kg
Stopień ochrony	IP65



P-Smart Edge

Rozwiązanie do monitorowania online i sterowania jednostkami Aquarea Cascade Edge z dowolnego miejsca. Wystarczy jedno kliknięcie, aby skonfigurować i otrzymywać aktualizacje statusu wszystkich urządzeń.



P-Smart Nexus

Inteligentne sterowanie online wieloma lokalizacjami, co umożliwia zdalny globalny nadzór nad wszystkimi lokalizacjami.



Aquarea EcoFlex

Aquarea EcoFlex. Jednofazowe - R32

Adapter Wi-Fi w zestawie.

Jednostka wewnętrzna powietrze-woda (wys. x szer. x głęb.): 1880x598x600 mm.

Jednostka wewnętrzna powietrze-powietrze (wys. x szer. x głęb.): 250x1000x730 mm.

Praca w temperaturach do -15°C w trybie ogrzewania.

• nanoEX

W zestawie



Zestaw							Jednostka wewnętrzna – powietrze-woda	Jednostka wewn. – powietrze-powietrze	Jednostka zewnętrzna	
Wydajność grzewcza / COP		Wydajność chłodnicza / EER		Ogrzewanie Woda grzewcza 35°C / woda 55°C		CWU		Ciężar		
Otoczenie +7°C, woda 35°C	Otoczenie +7°C, woda 55°C	Otoczenie +35°C, woda 18°C	SCOP	Klasa energetyczna	Klasa energetyczna	COPdhw		Wymiary / ciężar		
kW / COP	kW / COP	kW / EER		od A+++ do D	od A+ do F			Wys. x szer. x głęb.		
						kg	kg	mm / kg		
8,00/4,21	8,00/2,81	—	4,00/3,20	A++/A++	A	2,60	WH-ADF0309J3E5CM 108	S-71WF3E 30	CU-2WZ71YBE5	999x940x340/82

Informacje na temat przyłączy rurowych

Zestaw	kW	9,0
Średnica przyłączy rurowych (ciecz - gaz)	cal	1/4 - 1/2
Zakres długości przewodu rurowego	m	35
Różnica wysokości zainstalowania (jednostki wewn. i zewn.)	m	30
Długość rury ze wstępnie natadowanym czynnikiem chłodniczym	m	30
Dodatkowa ilość czynnika gazowego	g/m	20

Informacje elektryczne (zasilanie jednostki wewnętrznej)

Jednofazowe		
Zestaw	kW	9,0
Elektryczna grzałka rezerwowa	kW	3,00
Zalecany bezpiecznik	A	—
Zalecany minimalny przekrój przewodu, zasilanie 1 / 2 ¹⁾	mm ²	—

1) Patrz przepisy lokalne. * Wskaźniki EER i COP obliczone zgodnie z normą EN 14511.

Panasonic Comfort Cloud

Zdalne sterowanie z dowolnego miejsca i w dowolnym czasie.

Aplikacja Panasonic Comfort Cloud to wszechstronna i przyjazna dla użytkownika usługa zarządzania i monitorowania pomp ciepła Aquarea, umożliwiająca również zdalną konserwację przez partnerów serwisowych.

* Wymagany adapter Wi-Fi CZ-TAW1C lub CZ-TAW1C.

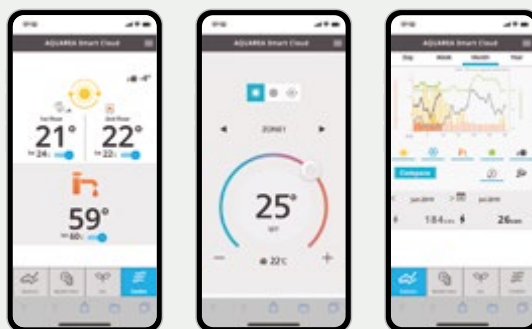

* Wygląd interfejsu użytkownika może ulec zmianie bez uprzedniego powiadomienia.

Aquarea Service Cloud

Usługa Aquarea Service Cloud umożliwia instalatorom zdalne serwisowanie instalacji grzewczych klientów.

Pozwala to na oszczędność czasu i pieniędzy oraz skraca czas reakcji, a tym samym zwiększa zadowolenie klientów.

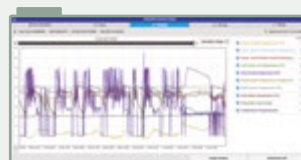
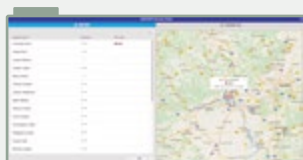

Aquarea High Performance Split

Jednostki Aquarea High Performance serii K typu All-in-One 185 l, jednofazowe · R32

Opcjonalny adapter Wi-Fi (CZ-TAW1C).

Jednostka wewnętrzna (wys. x szer. x głęb.): 1642x599x602 mm.

Praca w temperaturach do -25°C¹⁾ w trybie ogrzewania.

Wyposażenie opcjonalne 



Zestaw	Wydajność grzewcza / COP		Wydajność chłodnicza / EER	Ogrzewanie Woda grzewcza 35°C / woda 55°C		CWU		Ciężar	Jednostka zewnętrzna			
	Otoczenie +7°C, woda 35°C	Otoczenie +7°C, woda 55°C		Otoczenie +35°C, woda 18°C	SCOP	Klasa energetyczna	Klasa energetyczna		COPdhw	Wymiary / ciężar	Wymiary / ciężar	
	kW / COP	kW / COP		kW / EER	od A+++ do D	od A+ do F	WH-		kg	WH-	dB(A)	mm / kg
KIT-ADC03K3E5	3,20/5,33	3,20/2,81	3,20/4,71	5,07/3,47	A+++ / A++	A+	3,20	ADC0309K3E5	100	UDZ03KE5	55	622x824x298/37
KIT-ADC05K3E5	5,00/5,10	5,00/3,03	5,00/4,90	5,12/3,63	A+++ / A++	A+	3,50	ADC0309K3E5	100	UDZ05KE5	55	795x875x380/55
KIT-ADC07K3E5	7,00/4,86	7,00/2,92	6,70/4,72	4,90/3,62	A+++ / A++	A+	3,50	ADC0309K3E5	100	UDZ07KE5	56	795x875x380/55
KIT-ADC09K3E5	9,00/4,55	8,90/2,93	9,00/4,18	4,44/3,41	A+++ / A++	A+	3,50	ADC0309K3E5	100	UDZ09KE5	56	795x875x380/55
KIT-ADC03K6E5	3,20/5,33	3,20/2,81	3,20/4,71	5,07/3,47	A+++ / A++	A+	3,20	ADC0309K6E5	101	UDZ03KE5	55	622x824x298/37
KIT-ADC05K6E5	5,00/5,10	5,00/3,03	5,00/4,90	5,12/3,63	A+++ / A++	A+	3,50	ADC0309K6E5	101	UDZ05KE5	55	795x875x380/55
KIT-ADC07K6E5	7,00/4,86	7,00/2,92	6,70/4,72	4,90/3,62	A+++ / A++	A+	3,50	ADC0309K6E5	101	UDZ07KE5	56	795x875x380/55
KIT-ADC09K6E5	9,00/4,55	8,90/2,93	9,00/4,18	4,44/3,41	A+++ / A++	A+	3,50	ADC0309K6E5	101	UDZ09KE5	56	795x875x380/55
KIT-ADC12K6E5	12,10/4,78	12,00/2,96	10,70/3,92	4,58/3,33	A+++ / A++	A+	2,50	ADC0912K6E5	101	UDZ12KE5	65	1340x900x320/88
KIT-ADC16K6E5*	16,00/4,31	14,70/2,72	13,00/3,80	4,46/3,46	A+++ / A++	A	2,50	ADC16K6E5	101	UDZ16KE5	65	1340x900x320/88

Informacje na temat przyłączy rurowych

Zestaw	kW	3,0	5,0	7,0	9,0	12,0	16,0
Średnica przyłączy rurowych (ciecz - gaz)	cal	1/4 - 1/2	1/4 - 5/8	1/4 - 5/8	1/4 - 5/8	1/4 - 1/2	1/4 - 5/8
Zakres długości przewodu rurowego	m	3 ÷ 25	3 ÷ 40 (3 ÷ 50) ¹⁾	3 ÷ 40 (3 ÷ 50) ¹⁾	3 ÷ 40 (3 ÷ 50) ¹⁾	3 ÷ 30 (3 ÷ 50) ³⁾	3 ÷ 30 (3 ÷ 50) ³⁾
Różnica wysokości zainstalowania [jednostki wewn. i zewn.]	m	20	30	30	30	20	20
Długość rury ze wstępnie naładowanym czynnikiem chłodniczym	m	10	10	10	10	10	10
Dodatkowa ilość czynnika gazowego	g/m	20	25	25	25	30	30

Informacje elektryczne (zasilanie jednostki wewnętrznej)

Zestaw	kW	Jednofazowe (grzałka 3 kW)				Jednofazowe (grzałka 6 kW)					
		3,0	5,0	7,0	9,0	3,0	5,0	7,0	9,0	12,0	16,0
Elektryczna grzałka rezerwowa	kW	3,00	3,00	6,00	3,00	6,00	3,00	6,00	6,00	6,00	6,00
Zalecany bezpiecznik ⁴⁾	A	16/16	16/16	16/30	25/16	16/30	25/16	25/30	25/30	30/30	30/30
Zalecany minimalny przekrój przewodu, zasilanie 1 / 2 ⁴⁾	mm ²	3x1,5/ 3x1,5	3x1,5/ 3x1,5	3x1,5/ 3x4,0	3x2,5/ 3x1,5	3x1,5/ 3x4,0	3x2,5/ 3x1,5	3x2,5/ 3x4,0	3x2,5/ 3x4,0	3x4,0/ 3x4,0	3x4,0/ 3x4,0

1) Praca w temperaturach do -25°C w trybie ogrzewania w przypadku przewodu rurowego o długości 3 ÷ 40 m, praca w temperaturach do -15°C w trybie ogrzewania w przypadku przewodu rurowego o długości 3 ÷ 50 m. 2) Poziom mocy akustycznej pełnej mierzony zgodnie z normą EN 12102 w warunkach EN 14825. 3) Temperatura zewnętrzna do -10°C. Poniżej -10°C dopuszczalna długość przewodów i różnica wysokości wynosi 3 ÷ 30 m, 20 m. 4) Patrz przepisy lokalne. * Dostępne od lata 2025 r. Dane orientacyjne. **Wskaźniki EER i COP obliczone zgodnie z normą EN 14511. *** Urządzenie zostało zaprojektowane zgodnie z europejską dyrektywą [UE] 2020/2184 w sprawie jakości wody. Okres eksploatacji urządzenia nie jest gwarantowany w przypadku stosowania wód gruntowych, np. wody źródłanej lub wody ze studni, wody kranowej zawierającej sole i inne zanieczyszczenia lub wody o odczynie kwaśnym. Koszty konserwacji i gwarancji związane z powyższymi przypadkami eksploatacji ponosi klient.

Aquarea High Performance Split

Jednostki Aquarea High Performance serii K typu All-in-One 185 l, jednofazowe z anodą elektryczną · R32

Opcjonalny adapter Wi-Fi (CZ-TAW1C).

Jednostka wewnętrzna (wys. x szer. x głęb.): 1642x599x602 mm.

Praca w temperaturach do -25°C¹⁾ w trybie ogrzewania.

Wyposażenie opcjonalne 



Zestaw	Wydajność grzewcza / COP		Wydajność chłodnicza / EER	Ogrzewanie Woda grzewcza 35°C / woda 55°C		CWU		Ciężar	Jednostka wewnętrzna		Jednostka zewnętrzna			
	Otoczenie +7°C, woda 35°C	Otoczenie +7°C, woda 55°C		Otoczenie +35°C, woda 18°C	SCOP	Klasa energetyczna	Klasa energetyczna		COPdhw	WH-	kg	WH-	Poziom mocy akustycznej ²⁾	Wymiary / ciężar
	kW / COP	kW / COP		kW / EER		od A+++ do D	od A+ do F					Ogrzewanie	Wys. x szer. x głęb.	
								WH-	kg	WH-	dB(A)	mm / kg		
KIT-ADC03K3E5AN	3,20/5,33	3,20/2,81	3,20/4,71	5,07/3,47	A+++ / A++	A+	3,20	ADC0309K3E5AN	100	UDZ03KE5	55	622x824x298/37		
KIT-ADC05K3E5AN	5,00/5,10	5,00/3,03	5,00/4,90	5,12/3,63	A+++ / A++	A+	3,50	ADC0309K3E5AN	100	UDZ05KE5	55	795x875x380/55		
KIT-ADC07K3E5AN	7,00/4,86	7,00/2,92	6,70/4,72	4,90/3,62	A+++ / A++	A+	3,50	ADC0309K3E5AN	100	UDZ07KE5	56	795x875x380/55		
KIT-ADC09K3E5AN	9,00/4,55	8,90/2,93	9,00/4,18	4,44/3,41	A+++ / A++	A+	3,50	ADC0309K3E5AN	100	UDZ09KE5	56	795x875x380/55		
KIT-ADC03K6E5AN	3,20/5,33	3,20/2,81	3,20/4,71	5,07/3,47	A+++ / A++	A+	3,20	ADC0309K6E5AN	101	UDZ03KE5	55	622x824x298/37		
KIT-ADC05K6E5AN	5,00/5,10	5,00/3,03	5,00/4,90	5,12/3,63	A+++ / A++	A+	3,50	ADC0309K6E5AN	101	UDZ05KE5	55	795x875x380/55		
KIT-ADC07K6E5AN	7,00/4,86	7,00/2,92	6,70/4,72	4,90/3,62	A+++ / A++	A+	3,50	ADC0309K6E5AN	101	UDZ07KE5	56	795x875x380/55		
KIT-ADC09K6E5AN	9,00/4,55	8,90/2,93	9,00/4,18	4,44/3,41	A+++ / A++	A+	3,50	ADC0309K6E5AN	101	UDZ09KE5	56	795x875x380/55		
KIT-ADC12K6E5AN	12,10/4,78	12,00/2,96	10,70/3,92	4,58/3,33	A+++ / A++	A+	2,50	ADC0912K6E5AN	101	UDZ12KE5	65	1340x900x320/88		
KIT-ADC16K6E5AN*	16,00/4,31	14,70/2,72	13,00/3,80	4,46 / 3,46	A+++ / A++	A	2,50	ADC16K6E5AN	101	UDZ16KE5	65	1340x900x320/88		

Informacje na temat przyłączy rurowych

Zestaw	kW	3,0	5,0	7,0	9,0	12,0	16,0
Średnica przyłączy rurowych (ciecz - gaz)	cal	1/4 - 1/2	1/4 - 5/8	1/4 - 5/8	1/4 - 5/8	1/4 - 1/2	1/4 - 5/8
Zakres długości przewodu rurowego	m	3 ÷ 25	3 ÷ 40 (3 ÷ 50) ¹⁾	3 ÷ 40 (3 ÷ 50) ¹⁾	3 ÷ 40 (3 ÷ 50) ¹⁾	3 ÷ 30 (3 ÷ 50) ³⁾	3 ÷ 30 (3 ÷ 50) ³⁾
Różnica wysokości zainstalowania (jednostki wewn. i zewn.)	m	20	30	30	30	20	20
Długość rury ze wstępnie naładowanym czynnikiem chłodniczym	m	10	10	10	10	10	10
Dodatkowa ilość czynnika gazowego	g/m	20	25	25	25	30	30

Informacje elektryczne (zasilanie jednostki wewnętrznej)

Zestaw	kW	Jednofazowe (grzałka 3 kW)				Jednofazowe (grzałka 6 kW)					
		3,0	5,0	7,0	9,0	3,0	5,0	7,0	9,0	12,0	16,0
Elektryczna grzałka rezerwowa	kW	3,00	3,00	6,00	3,00	6,00	3,00	6,00	6,00	6,00	6,00
Zalecany bezpiecznik ⁴⁾	A	16/16	16/16	16/30	25/16	16/30	25/16	25/30	25/30	30/30	30/30
Zalecany minimalny przekrój przewodu, zasilanie 1 / 2 ⁴⁾	mm ²	3x1,5/ 3x1,5	3x1,5/ 3x1,5	3x1,5/ 3x4,0	3x2,5/ 3x1,5	3x1,5/ 3x4,0	3x2,5/ 3x1,5	3x2,5/ 3x4,0	3x2,5/ 3x4,0	3x4,0/ 3x4,0	3x4,0/ 3x4,0

1) Praca w temperaturach do -25°C w trybie ogrzewania w przypadku przewodu rurowego o długości 3 ÷ 40 m, praca w temperaturach do -15°C w trybie ogrzewania w przypadku przewodu rurowego o długości 3 ÷ 50 m. 2) Poziom mocy akustycznej pełnej mierzony zgodnie z normą EN 12102 w warunkach EN 14825. 3) Temperatura zewnętrzna do -10°C. Poniżej -10°C dopuszczalna długość przewodów i różnica wysokości wynosi 3 ÷ 30 m, 20 m. 4) Patrz przepisy lokalne. * Dostępne od lata 2025 r. Dane orientacyjne. **Wskaźniki EER i COP obliczono zgodnie z normą EN 14511. *** Urządzenie zostało zaprojektowane zgodnie z europejską dyrektywą (UE) 2020/2184 w sprawie jakości wody. Okres eksploatacji urządzenia nie jest gwarantowany w przypadku stosowania wód gruntowych, np. wody źródłanej lub wody ze studni, wody kranowej zawierającej sole i inne zanieczyszczenia lub wody o odczynie kwaśnym. Koszty konserwacji i gwarancji związane z powyższymi przypadkami eksploatacji ponosi klient.

Kalkulator zapotrzebowania na ogrzewanie.

Aplikacja szybko i łatwo określa wymagania dotyczące ogrzewania pomieszczeń w danym projekcie. Kalkulator zapotrzebowania na ogrzewanie pomoże określić w przybliżeniu, ile mocy potrzeba do ogrzania każdego pomieszczenia z osobna. Wynik wyrażony w kilowatach pomoże Ci wybrać rozwiązanie najlepiej dostosowane do Twoich potrzeb. Dostępny w PRO Club.

Generator schematów hydraulicznych.

Generator schematów hydraulicznych Aquarea (HSG) umożliwi użytkownikom wybór schematu hydraulicznego zgodnie z wymaganiami instalacji. Zostanie do niego dołączony odpowiedni schemat połączeń elektrycznych i lista komponentów. Dostępny w PRO Club.

Aquarea High Performance Split

NOWOŚĆ Jednostki Aquarea High Performance serii K typu All-in-One 260 l.
Jednofazowe z anodą elektryczną · R32

Opcjonalny adapter Wi-Fi (CZ-TAW1C).

Jednostka wewnętrzna [wys. x szer. x głęb.]: 2036 x 599 x 602 mm.

Praca w temperaturach do -25°C¹⁾ w trybie ogrzewania.

Nowość 2025

Wyposażenie opcjonalne 



Zestaw	Wydajność grzewcza / COP		Wydajność chłodnicza / EER	Ogrzewanie Woda grzewcza 35°C / woda 55°C			CWU	Ciężar	Jednostka zewnętrzna			
	Otoczenie +7°C, woda 35°C	Otoczenie +7°C, woda 55°C		Otoczenie +35°C, woda 18°C	SCOP	Klasa energetyczna			Klasa energetyczna	COPdhw	Wymiary / ciężar	Wys. x szer. x głęb.
	kW / COP	kW / COP	kW / EER		od A+++ do D	od A+ do F		WH-	kg	WH-	dB(A)	mm / kg
All-in-One												
KIT-ADC12K6E53	12,10/4,78	12,00/2,96	10,70/3,92	4,58/3,33	A+++ / A++	A+	3,08	ADC0912K6E53	119	UDZ12KE5	65	1340 x 900 x 320 / 88
KIT-ADC16K6E53*	16,00/4,31	14,70/2,72	13,00/3,80	4,46 / 3,46	A+++ / A++	A+	3,08	ADC16K6E53	116	UDZ16KE5	65	1340 x 900 x 320 / 88
All-in-One z anodą elektryczną												
KIT-ADC12K6E5AN3	12,10/4,78	12,00/2,96	10,70/3,92	4,58/3,33	A+++ / A++	A+	3,08	ADC0912K6E5AN3	119	UDZ12KE5	65	1340 x 900 x 320 / 88
KIT-ADC16K6E5AN3*	16,00/4,31	14,70/2,72	13,00/3,80	4,46 / 3,46	A+++ / A++	A+	3,08	ADC16K6E5AN3	116	UDZ16KE5	65	1340 x 900 x 320 / 88

Informacje na temat przyłączy rurowych

Zestaw	kW	12,0	16,0
Średnica przyłączy rurowych (ciecz - gaz)	cal	¼ - ½	¼ - ½
Zakres długości przewodu rurowego	m	3 ÷ 30 [3 ÷ 50] ¹⁾	3 ÷ 30 [3 ÷ 50] ³⁾
Różnica wysokości zainstalowania (jednostki wewn. i zewn.)	m	20/30 ¹⁾	20
Długość rury ze wstępnie natłowanym czynnikiem chłodniczym	m	10	10
Dodatkowa ilość czynnika gazowego	g/m	30	30

Informacje elektryczne (zasilanie jednostki wewnętrznej)

Zestaw	kW	Jednofazowe	
		12,0	16,0
Elektryczna grzałka rezerwowa	kW	6,00	6,00
Zalecany bezpiecznik ³⁾	A	30/30	30/30
Zalecany minimalny przekrój przewodu, zasilanie 1 / 2 ³⁾	mm ²	3x4,0/3x4,0	3x4,0/3x4,0

1) Praca w temperaturach do -25°C w trybie ogrzewania w przypadku przewodu rurowego o długości 3 ÷ 40 m, praca w temperaturach do -15°C w trybie ogrzewania w przypadku przewodu rurowego o długości 3 ÷ 50 m. 2) Poziom mocy akustycznej pełnej mierzonej zgodnie z normą EN 12102 w warunkach EN 14825. 3) Patrz przepisy lokalne. * Dostępne od lata 2025 r. ** Wskaźniki EER i COP obliczone zgodnie z normą EN 14511. *** Urządzenie zostało zaprojektowane zgodnie z europejską dyrektywą (UE) 2020/2184 w sprawie jakości wody. Okres eksploatacji urządzenia nie jest gwarantowany w przypadku stosowania wód gruntowych, np. wody źródłanej lub wody ze studni, wody kranowej zawierającej sole i inne zanieczyszczenia lub wody o odczynie kwaśnym. Koszty konserwacji i gwarancji związane z powyższymi przypadkami eksploatacji ponosi klient.

Jednostki Aquarea High Performance serii K typu All-in-One 185 l, jednofazowe dwustrefowe · R32

Opcjonalny adapter Wi-Fi (CZ-TAW1C).

Jednostka wewnętrzna [wys. x szer. x głęb.]: 1642 x 599 x 602 mm.

Praca w temperaturach do -25°C¹⁾ w trybie ogrzewania.

Wyposażenie opcjonalne 



Zestaw	Wydajność grzewcza / COP		Wydajność chłodnicza / EER	Ogrzewanie Woda grzewcza 35°C / woda 55°C			CWU	Ciężar	Jednostka zewnętrzna			
	Otoczenie +7°C, woda 35°C	Otoczenie +7°C, woda 55°C		Otoczenie +35°C, woda 18°C	SCOP	Klasa energetyczna			Klasa energetyczna	COPdhw	Wymiary / ciężar	Wys. x szer. x głęb.
	kW / COP	kW / COP	kW / EER		od A+++ do D	od A+ do F		WH-	kg	WH-	dB(A)	mm / kg
KIT-ADC03K3E5B	3,20/5,33	—	—	5,07/3,47	A+++ / A++	A+	3,20	ADC0309K3E5B	109	UDZ03KE5	55	622 x 824 x 298 / 37
KIT-ADC05K3E5B	5,00/5,10	5,00/3,03	5,00/4,90	5,12/3,63	A+++ / A++	A+	3,50	ADC0309K3E5B	109	UDZ05KE5	55	795 x 875 x 380 / 55
KIT-ADC07K3E5B	7,00/4,86	7,00/2,92	6,70/4,72	4,90/3,62	A+++ / A++	A+	3,50	ADC0309K3E5B	109	UDZ07KE5	56	795 x 875 x 380 / 55
KIT-ADC09K3E5B	9,00/4,55	8,90/2,93	9,00/4,18	4,44/3,41	A+++ / A++	A+	3,50	ADC0309K3E5B	109	UDZ09KE5	56	795 x 875 x 380 / 55

Informacje na temat przyłączy rurowych

Zestaw	kW	3,0	5,0	7,0	9,0
Średnica przyłączy rurowych (ciecz - gaz)	cal	¼ - ½	¼ - ½	¼ - ½	¼ - ½
Zakres długości przewodu rurowego	m	3 ÷ 25	3 ÷ 40 / 3 ÷ 50 ¹⁾	3 ÷ 40 / 3 ÷ 50 ¹⁾	3 ÷ 40 / 3 ÷ 50 ¹⁾
Różnica wysokości zainstalowania (jednostki wewn. i zewn.)	m	20	30	30	30
Długość rury ze wstępnie natłowanym czynnikiem chłodniczym	m	10	10	10	10
Dodatkowa ilość czynnika gazowego	g/m	20	25	25	25

Informacje elektryczne (zasilanie jednostki wewnętrznej)

Zestaw	kW	Jednofazowe			
		3,0	5,0	7,0	9,0
Elektryczna grzałka rezerwowa	kW	3,00	3,00	3,00	3,00
Zalecany bezpiecznik ³⁾	A	16/16	16/16	25/16	25/16
Zalecany minimalny przekrój przewodu, zasilanie 1 / 2 ³⁾	mm ²	3x1,5/3x1,5	3x1,5/3x1,5	3x2,5/3x1,5	3x2,5/3x1,5

1) Praca w temperaturach do -25°C w trybie ogrzewania w przypadku przewodu rurowego o długości 3 ÷ 40 m, praca w temperaturach do -15°C w trybie ogrzewania w przypadku przewodu rurowego o długości 3 ÷ 50 m. 2) Poziom mocy akustycznej pełnej mierzonej zgodnie z 811/2013, 813/2013 i EN 12102-1:2017 w temp. +7°C. 3) Patrz przepisy lokalne. * Wskaźniki EER i COP obliczone zgodnie z normą EN 14511. ** Urządzenie zostało zaprojektowane zgodnie z europejską dyrektywą (UE) 2020/2184 w sprawie jakości wody. Okres eksploatacji urządzenia nie jest gwarantowany w przypadku stosowania wód gruntowych, np. wody źródłanej lub wody ze studni, wody kranowej zawierającej sole i inne zanieczyszczenia lub wody o odczynie kwaśnym. Koszty konserwacji i gwarancji związane z powyższymi przypadkami eksploatacji ponosi klient.

Aquarea High Performance Split

Jednostki Aquarea High Performance serii K typu All-in-One 185 l, trójfazowe · R32

Opcjonalny adapter Wi-Fi (CZ-TAW1C).

Jednostka wewnętrzna (wys. x szer. x głęb.): 1642x599x602 mm.

Praca w temperaturach do -25°C w trybie ogrzewania.

Wyposażenie opcjonalne 



Zestaw	Wydajność grzewcza / COP			Wydajność chłodnicza / EER			Ogrzewanie Woda grzewcza 35°C / woda 55°C		CWU		Ciężar	Jednostka zewnętrzna	
	Otoczenie +7°C, woda 35°C	Otoczenie +7°C, woda 55°C	Otoczenie +35°C, woda 18°C	SCOP	Klasa energetyczna	Klasa energetyczna	COPdhw	WH-	kg	WH-		Poziom mocy akustycznej ¹⁾	Wymiary / ciężar
	kW / COP	kW / COP	kW / EER		od A+++ do D	od A+ do F		WH-	kg	WH-	Ogrzewanie	Wys. x szer. x głęb.	
								dB(A)				mm / kg	
KIT-ADC09K9E8	9,00/4,90	9,00/2,97	8,80/4,63	4,96/3,57	A+++ / A++	A	2,50	ADC0912K9E8	102	UDZ09KE8	65	1340 x 900 x 320 / 90	
KIT-ADC12K9E8	12,10/4,78	12,00/2,96	10,70/3,92	4,58/3,33	A+++ / A++	A	2,50	ADC0912K9E8	102	UDZ12KE8	65	1340 x 900 x 320 / 90	
KIT-ADC16K9E8	16,00/4,31	14,70/2,72	15,50/3,60	4,46/3,40	A+++ / A++	A	2,40	ADC16K9E8	103	UDZ16KE8	65	1340 x 900 x 320 / 103	

Informacje na temat przyłączy rurowych

Zestaw	kW	9,0	12,0	16,0
Średnica przyłączy rurowych (ciecz - gaz)	cal	¼ - ½	¼ - ½	¼ - ½
Zakres długości przewodu rurowego	m	3 ÷ 30	3 ÷ 30	3 ÷ 30
Różnica wysokości zainstalowania [jednostki wewn. i zewn.]	m	20	20	20
Długość rury ze wstępnie natadowanym czynnikiem chłodniczym	m	10	10	10
Dodatkowa ilość czynnika gazowego	g/m	30	30	30

Informacje elektryczne (zasilanie jednostki wewnętrznej)

Zestaw	kW	Trójfazowe		
		9,0	12,0	16,0
Elektryczna grzałka rezerwowa	kW	9,00	9,00	9,00
Zalecany bezpiecznik ²⁾	A	20/20	20/20	20/20
Zalecany minimalny przekrój przewodu, zasilanie 1 / 2 ²⁾	mm ²	5x1,5/5x1,5	5x1,5/5x1,5	5x2,5/5x1,5

1) Poziom mocy akustycznej pełnej mierzony zgodnie z normą EN 12102 w warunkach EN 14825. 2) Patrz przepisy lokalne. * Wskaźniki EER i COP obliczono zgodnie z normą EN 14511. ** Urządzenie zostało zaprojektowane zgodnie z europejską dyrektywą (UE) 2020/2184 w sprawie jakości wody. Okres eksploatacji urządzenia nie jest gwarantowany w przypadku stosowania wód gruntowych, np. wody źródłanej lub wody ze studni, wody kranowej zawierającej sole i inne zanieczyszczenia lub wody o odczynie kwaśnym. Koszty konserwacji i gwarancji związane z powyższymi przypadkami eksploatacji ponosi klient.

Jednostki Aquarea High Performance serii K typu All-in-One 185 l, trójfazowe z anodą elektryczną · R32

Opcjonalny adapter Wi-Fi (CZ-TAW1C).

Jednostka wewnętrzna (wys. x szer. x głęb.): 1642x599x602 mm.

Praca w temperaturach do -25°C w trybie ogrzewania.

Wyposażenie opcjonalne 



Zestaw	Wydajność grzewcza / COP			Wydajność chłodnicza / EER			Ogrzewanie Woda grzewcza 35°C / woda 55°C		CWU		Ciężar	Jednostka zewnętrzna	
	Otoczenie +7°C, woda 35°C	Otoczenie +7°C, woda 55°C	Otoczenie +35°C, woda 18°C	SCOP	Klasa energetyczna	Klasa energetyczna	COPdhw	WH-	kg	WH-		Poziom mocy akustycznej ¹⁾	Wymiary / ciężar
	kW / COP	kW / COP	kW / EER		od A+++ do D	od A+ do F		WH-	kg	WH-	Ogrzewanie	Wys. x szer. x głęb.	
								dB(A)				mm / kg	
KIT-ADC09K9E8AN	9,00/4,90	9,00/2,97	8,80/4,63	4,96/3,57	A+++ / A++	A	2,50	ADC0912K9E8AN	102	UDZ09KE8	65	1340 x 900 x 320 / 90	
KIT-ADC12K9E8AN	12,10/4,78	12,00/2,96	10,70/3,92	4,58/3,33	A+++ / A++	A	2,50	ADC0912K9E8AN	102	UDZ12KE8	65	1340 x 900 x 320 / 90	
KIT-ADC16K9E8AN	16,00/4,31	14,70/2,72	15,50/3,60	4,46/3,40	A+++ / A++	A	2,40	ADC16K9E8AN	103	UDZ16KE8	65	1340 x 900 x 320 / 103	

Informacje na temat przyłączy rurowych

Zestaw	kW	9,0	12,0	16,0
Średnica przyłączy rurowych (ciecz - gaz)	cal	¼ - ½	¼ - ½	¼ - ½
Zakres długości przewodu rurowego	m	3 ÷ 30	3 ÷ 30	3 ÷ 30
Różnica wysokości zainstalowania [jednostki wewn. i zewn.]	m	20	20	20
Długość rury ze wstępnie natadowanym czynnikiem chłodniczym	m	10	10	10
Dodatkowa ilość czynnika gazowego	g/m	30	30	30

Informacje elektryczne (zasilanie jednostki wewnętrznej)

Zestaw	kW	Trójfazowe		
		9,0	12,0	16,0
Elektryczna grzałka rezerwowa	kW	9,00	9,00	9,00
Zalecany bezpiecznik ²⁾	A	20/20	20/20	20/20
Zalecany minimalny przekrój przewodu, zasilanie 1 / 2 ²⁾	mm ²	5x1,5/5x1,5	5x1,5/5x1,5	5x2,5/5x1,5

1) Poziom mocy akustycznej pełnej mierzony zgodnie z normą EN 12102 w warunkach EN 14825. 2) Patrz przepisy lokalne. * Wskaźniki EER i COP obliczono zgodnie z normą EN 14511. ** Urządzenie zostało zaprojektowane zgodnie z europejską dyrektywą (UE) 2020/2184 w sprawie jakości wody. Okres eksploatacji urządzenia nie jest gwarantowany w przypadku stosowania wód gruntowych, np. wody źródłanej lub wody ze studni, wody kranowej zawierającej sole i inne zanieczyszczenia lub wody o odczynie kwaśnym. Koszty konserwacji i gwarancji związane z powyższymi przypadkami eksploatacji ponosi klient.

Aquarea High Performance Split

NOWOŚĆ Jednostki Aquarea High Performance serii K typu All-in-One 260 l. Trójfazowe · R32

Opcjonalny adapter Wi-Fi (CZ-TAW1C).

Jednostka wewnętrzna (wys. x szer. x głęb.): 2036 x 599 x 602 mm.

Praca w temperaturach do -25°C w trybie ogrzewania.

Nowość 2025

Wyposażenie opcjonalne



Zestaw	Wydajność grzewcza / COP			Wydajność chłodnicza / EER			Ogrzewanie Woda grzewcza 35°C / woda 55°C			CWU		
	Otoczenie +7°C, woda 35°C	Otoczenie +7°C, woda 55°C	Otoczenie +35°C, woda 18°C	SCOP	Klasa energetyczna	Klasa energetyczna	COPdhw	WH-	Ciężar	WH-	Poziom mocy akustycznej ¹⁾	Wymiary / ciężar
	kW / COP	kW / COP	kW / EER		od A+++ do D	od A+ do F		kg		dB(A)	Wys. x szer. x głęb.	
KIT-ADC09K9E83	9,00/4,90	9,00/2,97	8,80/4,63	4,96/3,57	A+++ / A++	A+	3,08	ADC0912K9E83	119	UDZ09KE8	65	1340 x 900 x 320 / 90
KIT-ADC12K9E83	12,10/4,78	12,00/2,96	10,70/3,92	4,58/3,33	A+++ / A++	A+	3,08	ADC0912K9E83	119	UDZ12KE8	65	1340 x 900 x 320 / 90
KIT-ADC16K9E83	16,00/4,31	14,70/2,72	15,50/3,60	4,46/3,40	A+++ / A++	A+	2,45	ADC16K9E83	120	UDZ16KE8	65	1340 x 900 x 320 / 103

Informacje na temat przyłączy rurowych

Zestaw	kW	9,0	12,0	16,0
Średnica przyłączy rurowych (ciecz - gaz)	cal	1/4 - 1/2	1/4 - 1/2	1/4 - 1/2
Zakres długości przewodu rurowego	m	3 ÷ 30	3 ÷ 30	3 ÷ 30
Różnica wysokości zainstalowania (jednostki wewn. i zewn.)	m	20	20	20
Długość rury ze wstępnie natłaczanym czynnikiem chłodniczym	m	10	10	10
Dodatkowa ilość czynnika gazowego	g/m	30	30	30

Informacje elektryczne (zasilanie jednostki wewnętrznej)

Zestaw	kW	Jednofazowe		
		9,0	12,0	16,0
Elektryczna grzałka rezerwowa	kW	9,00	9,00	9,00
Zalecany bezpiecznik ²⁾	A	20/20	20/20	20/20
Zalecany minimalny przekrój przewodu, zasilanie 1 / 2 ²⁾	mm ²	5x1,5/5x1,5	5x1,5/5x1,5	5x2,5/5x1,5

1) Poziom mocy akustycznej pełnej mierzony zgodnie z normą EN 12102 w warunkach EN 14825. 2) Patrz przepisy lokalne. * Wskaźniki EER i COP obliczono zgodnie z normą EN 14511. ** Urządzenie zostało zaprojektowane zgodnie z europejską dyrektywą (UE) 2020/2184 w sprawie jakości wody. Okres eksploatacji urządzenia nie jest gwarantowany w przypadku stosowania wód gruntowych, np. wody źródłanej lub wody ze studni, wody kranowej zawierającej sole i inne zanieczyszczenia lub wody o odczynie kwaśnym. Koszty konserwacji i gwarancji związane z powyższymi przypadkami eksploatacji ponosi klient.

NOWOŚĆ Jednostki Aquarea High Performance serii K typu All-in-One 260 l. Trójfazowe z anodą elektryczną · R32

Opcjonalny adapter Wi-Fi (CZ-TAW1C).

Jednostka wewnętrzna (wys. x szer. x głęb.): 2036 x 599 x 602 mm.

Praca w temperaturach do -25°C w trybie ogrzewania.

Nowość 2025

Wyposażenie opcjonalne



Zestaw	Wydajność grzewcza / COP			Wydajność chłodnicza / EER			Ogrzewanie Woda grzewcza 35°C / woda 55°C			CWU		
	Otoczenie +7°C, woda 35°C	Otoczenie +7°C, woda 55°C	Otoczenie +35°C, woda 18°C	SCOP	Klasa energetyczna	Klasa energetyczna	COPdhw	WH-	Ciężar	WH-	Poziom mocy akustycznej ¹⁾	Wymiary / ciężar
	kW / COP	kW / COP	kW / EER		od A+++ do D	od A+ do F		kg		dB(A)	Wys. x szer. x głęb.	
KIT-ADC09K9E8AN3	9,00/4,90	9,00/2,97	8,80/4,63	4,96/3,57	A+++ / A++	A+	3,08	ADC0912K9E8AN3	119	UDZ09KE8	65	1340 x 900 x 320 / 90
KIT-ADC12K9E8AN3	12,10/4,78	12,00/2,96	10,70/3,92	4,58/3,33	A+++ / A++	A+	3,08	ADC0912K9E8AN3	119	UDZ12KE8	65	1340 x 900 x 320 / 90
KIT-ADC16K9E8AN3	16,00/4,31	14,70/2,72	15,50/3,60	4,46/3,40	A+++ / A++	A+	2,45	ADC16K9E8AN3	120	UDZ16KE8	65	1340 x 900 x 320 / 103

Informacje na temat przyłączy rurowych

Zestaw	kW	9,0	12,0	16,0
Średnica przyłączy rurowych (ciecz - gaz)	cal	1/4 - 1/2	1/4 - 1/2	1/4 - 1/2
Zakres długości przewodu rurowego	m	3 ÷ 30	3 ÷ 30	3 ÷ 30
Różnica wysokości zainstalowania (jednostki wewn. i zewn.)	m	20	20	20
Długość rury ze wstępnie natłaczanym czynnikiem chłodniczym	m	10	10	10
Dodatkowa ilość czynnika gazowego	g/m	30	30	30

Informacje elektryczne (zasilanie jednostki wewnętrznej)

Zestaw	kW	Jednofazowe		
		9,0	12,0	16,0
Elektryczna grzałka rezerwowa	kW	9,00	9,00	9,00
Zalecany bezpiecznik ²⁾	A	20/20	20/20	20/20
Zalecany minimalny przekrój przewodu, zasilanie 1 / 2 ²⁾	mm ²	5x1,5/5x1,5	5x1,5/5x1,5	5x2,5/5x1,5

1) Poziom mocy akustycznej pełnej mierzony zgodnie z normą EN 12102 w warunkach EN 14825. 2) Patrz przepisy lokalne. * Wskaźniki EER i COP obliczono zgodnie z normą EN 14511. ** Urządzenie zostało zaprojektowane zgodnie z europejską dyrektywą (UE) 2020/2184 w sprawie jakości wody. Okres eksploatacji urządzenia nie jest gwarantowany w przypadku stosowania wód gruntowych, np. wody źródłanej lub wody ze studni, wody kranowej zawierającej sole i inne zanieczyszczenia lub wody o odczynie kwaśnym. Koszty konserwacji i gwarancji związane z powyższymi przypadkami eksploatacji ponosi klient.

Aquarea High Performance Split

Jednostki Aquarea High Performance serii K typu split, jednofazowe - R32

Opcjonalny adapter Wi-Fi (CZ-TAW1C).

Jednostka wewnętrzna (wys. x szer. x głęb.): 892x500x348 mm.

Praca w temperaturach do -25°C ¹⁾ w trybie ogrzewania.

Wyposażenie opcjonalne 



Zestaw	Wydajność grzewcza / COP			Wydajność chłodnicza / EER		Woda grzewcza 35°C / woda 55°C		Klasa energetyczna od A+++ do D	Jednostka wewnętrzna		Jednostka zewnętrzna	
	Otoczenie +7°C, woda 35°C	Otoczenie +7°C, woda 55°C	Otoczenie +35°C, woda 7°C	SCOP		Ciężar			Poziom mocy akustycznej ²⁾	Wymiary / ciężar	Ogrzewanie	Wys. x szer. x głęb.
	kW / COP	kW / COP	kW / EER			WH-	kg	WH-	dB(A)	mm / kg		
KIT-WC03K3E5	3,20/5,33	3,20/2,81	3,20/4,71	5,07/3,47	A+++ / A++	SDC0309K3E5	40	UDZ03KE5	55	622 x 824 x 298 / 37		
KIT-WC05K3E5	5,00/5,10	5,00/3,03	5,00/4,90	5,12/3,63	A+++ / A++	SDC0309K3E5	40	UDZ05KE5	55	795 x 875 x 380 / 55		
KIT-WC07K3E5	7,00/4,86	7,00/2,92	6,70/4,72	4,90/3,62	A+++ / A++	SDC0309K3E5	40	UDZ07KE5	56	795 x 875 x 380 / 55		
KIT-WC09K3E5	9,00/4,55	8,90/2,93	9,00/4,18	4,44/3,41	A+++ / A++	SDC0309K3E5	40	UDZ09KE5	56	795 x 875 x 380 / 55		
KIT-WC03K6E5	3,20/5,33	3,20/2,81	3,20/4,71	5,07/3,47	A+++ / A++	SDC0309K6E5	41	UDZ03KE5	55	622 x 824 x 298 / 37		
KIT-WC05K6E5	5,00/5,10	5,00/3,03	5,00/4,90	5,12/3,63	A+++ / A++	SDC0309K6E5	41	UDZ05KE5	55	795 x 875 x 380 / 55		
KIT-WC07K6E5	7,00/4,86	7,00/2,92	6,70/4,72	4,90/3,62	A+++ / A++	SDC0309K6E5	41	UDZ07KE5	56	795 x 875 x 380 / 55		
KIT-WC09K6E5	9,00/4,55	8,90/2,93	9,00/4,18	4,44/3,41	A+++ / A++	SDC0309K6E5	41	UDZ09KE5	56	795 x 875 x 380 / 55		
KIT-WC12K6E5	12,10/4,78	12,00/2,96	10,70/3,92	4,58/3,33	A+++ / A++	SDC12K6E5	41	UDZ12KE5	65	1340 x 900 x 320 / 88		
KIT-WC16K6E5	16,00/4,31	14,70/2,72	13,00/3,80	4,46 / 3,46	A+++ / A++	SDC16K6E5	41	UDZ16KE5	65	1340 x 900 x 320 / 88		

Informacje na temat przyłączy rurowych

Zestaw	kW	3,0	5,0	7,0	9,0	12,0	16,0
Średnica przyłączy rurowych (ciecz - gaz)	cal	1/4 - 1/2	1/4 - 5/8	1/4 - 5/8	1/4 - 5/8	1/4 - 1/2	1/4 - 5/8
Zakres długości przewodu rurowego	m	3 ÷ 25	3 ÷ 40 (3 ÷ 50) ¹⁾	3 ÷ 40 (3 ÷ 50) ¹⁾	3 ÷ 40 (3 ÷ 50) ¹⁾	3 ÷ 30 (3 ÷ 50) ³⁾	3 ÷ 30 (3 ÷ 50) ³⁾
Różnica wysokości zainstalowania (jednostki wewn. i zewn.)	m	20	30	30	30	20	20
Długość rury ze wstępnie naładowanym czynnikiem chłodniczym	m	10	10	10	10	10	10
Dodatkowa ilość czynnika gazowego	g/m	20	25	25	25	30	30

Informacje elektryczne [zasilanie jednostki wewnętrznej]

Zestaw	kW	Jednofazowe [grzałka 3 kW]				Jednofazowe [grzałka 6 kW]						
		3,0	5,0	7,0	9,0	3,0	5,0	7,0	9,0	12,0	16,0	
Elektryczna grzałka rezerwowa	kW	3,00	3,00	6,00	3,00	6,00	3,00	6,00	6,00	6,00	6,00	6,00
Zalecany bezpiecznik ⁴⁾	A	16/16	16/16	16/30	25/16	16/30	25/16	25/30	25/30	30/30	30/30	30/30
Zalecany minimalny przekrój przewodu, zasilanie 1 / 2 ⁴⁾	mm ²	3x1,5/ 3x1,5	3x1,5/ 3x1,5	3x1,5/ 3x4,0	3x2,5/ 3x1,5	3x1,5/ 3x4,0	3x2,5/ 3x1,5	3x2,5/ 3x4,0	3x2,5/ 3x4,0	3x4,0/ 3x4,0	3x4,0/ 3x4,0	3x4,0/ 3x4,0

1) Praca w temperaturach do -25°C w trybie ogrzewania w przypadku przewodu rurowego o długości 3 ÷ 40 m, praca w temperaturach do -15°C w trybie ogrzewania w przypadku przewodu rurowego o długości 3 ÷ 50 m. 2) Poziom mocy akustycznej pełnej mierzony zgodnie z normą EN 12102 w warunkach EN 14825. 3) Patrz przepisy lokalne. * Dostępne od jesieni 2024 r. ** Wskaźniki EER i COP obliczone zgodnie z normą EN 14511. *** Urządzenie zostało zaprojektowane zgodnie z europejską dyrektywą (UE) 2020/2184 w sprawie jakości wody. Okres eksploatacji urządzenia nie jest gwarantowany w przypadku stosowania wód gruntowych, np. wody źródłanej lub wody ze studni, wody kranowej zawierającej sole i inne zanieczyszczenia lub wody o odczynie kwaśnym. Koszty konserwacji i gwarancji związane z powyższymi przypadkami eksploatacji ponosi klient.

Aquarea Quick Selector

Narzędzie, które pomoże Ci znaleźć pompę ciepła Aquarea do Twojego domu za pomocą kilku kliknięć!



Aquarea High Performance Split

Jednostki Aquarea High Performance serii K typu split, trójfazowe – SDC · R32

Opcjonalny adapter Wi-Fi (CZ-TAW1C).

Jednostka wewnętrzna (wys. x szer. x głęb.): 892 x 500 x 348 mm.

Praca w temperaturach do -25°C w trybie ogrzewania.



Wyposażenie opcjonalne 

Zestaw	Wydajność grzewcza / COP			Wydajność chłodnicza / EER		Woda grzewcza 35°C / woda 55°C		Jednostka wewnętrzna		Jednostka zewnętrzna	
	Otoczenie +7°C, woda 35°C	Otoczenie +7°C, woda 55°C	Otoczenie +35°C, woda 7°C	SCOP	Klasa energetyczna	WH-	kg	WH-	Poziom mocy akustycznej ¹⁾	Wymiary / ciężar	
	kW / COP	kW / COP	kW / EER		od A+++ do D				Ogrzewanie	Wys. x szer. x głęb.	
									dB(A)	mm / kg	
KIT-WC09K3E8	9,00/4,90	9,00/2,97	8,80/4,63	4,96/3,57	A+++ / A++	SDC09K3E8	40	UDZ09KE8	65	1340 x 900 x 320 / 90	
KIT-WC09K9E8	9,00/4,90	9,00/2,97	8,80/4,63	4,96/3,57	A+++ / A++	SDC09K9E8	41	UDZ09KE8	65	1340 x 900 x 320 / 90	
KIT-WC12K9E8	12,10/4,78	12,00/2,96	10,70/3,92	4,58/3,33	A+++ / A++	SDC12K9E8	41	UDZ12KE8	65	1340 x 900 x 320 / 90	
KIT-WC16K9E8	16,00/4,31	14,70/2,72	15,50/3,60	4,46/3,40	A+++ / A++	SDC16K9E8	41	UDZ16KE8	65	1340 x 900 x 320 / 103	

Informacje na temat przyłączy rurowych

Zestaw	kW	9,0	12,0	16,0
Średnica przyłączy rurowych (ciecz - gaz)	cal	¼ - ½	¼ - ½	¼ - ½
Zakres długości przewodu rurowego	m	3 ÷ 30	3 ÷ 30	3 ÷ 30
Różnica wysokości zainstalowania (jednostki wewn. i zewn.)	m	20	20	20
Długość rury ze wstępnie naładowanym czynnikiem chłodniczym	m	10	10	10
Dodatkowa ilość czynnika gazowego	g/m	30	30	30

Informacje elektryczne (zasilanie jednostki wewnętrznej)

Zestaw	kW	Trójfazowe (grzałka 3 kW)			Trójfazowe (grzałka 9 kW)		
		9,0	12,0	16,0	9,0	12,0	16,0
Elektryczna grzałka rezerwowa	kW	3,00	9,00	9,00	9,00		
Zalecany bezpiecznik ²⁾	A	20/15/16	20/20	20/20	20/20		
Zalecany minimalny przekrój przewodu, zasilanie 1 / 2 ²⁾	mm ²	5x1,5/3x1,5	5x1,5/5x1,5	5x1,5/5x1,5	5x2,5/5x1,5		

1) Poziom mocy akustycznej pełnej mierzony zgodnie z normą EN 12102 w warunkach EN 14825. 2) Patrz przepisy lokalne. * Wskaźniki EER i COP obliczono zgodnie z normą EN 14511. ** Urządzenie zostało zaprojektowane zgodnie z europejską dyrektywą (UE) 2020/2184 w sprawie jakości wody. Okres eksploatacji urządzenia nie jest gwarantowany w przypadku stosowania wód gruntowych, np. wody źródłanej lub wody ze studni, wody kranowej zawierającej sole i inne zanieczyszczenia lub wody o odczynie kwaśnym. Koszty konserwacji i gwarancji związane z powyższymi przypadkami eksploatacji ponosi klient.

AR Heat Pump Viewer

Chcesz pokazać klientowi, jak pompa ciepła Aquarea marki Panasonic będzie wyglądać w jego domu?

Jest to możliwe dzięki narzędziu wizualizacyjnemu AR Heat Pump Viewer, wykorzystującemu rzeczywistość rozszerzoną.



Aquarea T-CAP Split

Jednostki Aquarea T-CAP serii K typu All-in-One 185 l, jednofazowe/trójfazowe - R32

Opcjonalny adapter Wi-Fi (CZ-TAW1C).

Jednostka wewnętrzna (wys. x szer. x głęb.): 1642x599x602 mm.

Praca w temperaturach do -28°C w trybie ogrzewania.

Wyposażenie opcjonalne 



Zestaw	Wydajność grzewcza / COP		Wydajność chłodnicza / EER	Ogrzewanie Woda grzewcza 35°C / woda 55°C		CWU		Ciężar	Jednostka zewnętrzna			
	Otoczenie +7°C, woda 35°C	Otoczenie +7°C, woda 55°C		Otoczenie +35°C, woda 7°C	SCOP	Klasa energetyczna	Klasa energetyczna		COPdhw	Wymiary / ciężar	Wymiary / ciężar	
	kW / COP	kW / COP	kW / EER	od A+++ do D	od A+ do F	WH-	kg	WH-	dB(A)	mm / kg		
KIT-AXC09K6E5	9,00/5,03	9,00/3,07	8,80/4,63	4,96/3,57	A+++ / A++	A	2,80	ADC0912K6E5	101	UXZ09KE5	65	1340x900x320/88
KIT-AXC12K6E5	12,10/4,84	12,10/3,04	10,70/3,92	4,96/3,57	A+++ / A++	A	2,80	ADC0912K6E5	101	UXZ12KE5	65	1340x900x320/88
KIT-AXC09K9E8	9,00/5,03	9,00/3,07	8,80/4,63	4,96/3,57	A+++ / A++	A	2,80	ADC0912K9E8	102	UXZ09KE8	65	1340x900x320/90
KIT-AXC12K9E8	12,10/4,84	12,10/3,04	10,70/3,92	4,58/3,46	A+++ / A++	A	2,80	ADC0912K9E8	102	UXZ12KE8	65	1340x900x320/90
KIT-AXC16K9E8	16,00/4,38	13,40/2,64	15,50/3,60	4,46/3,31	A+++ / A++	A	2,68	ADC16K9E8	103	UXZ16KE8	65	1340x900x320/103

Informacje na temat przyłączy rurowych

Zestaw	kW	9,0	12,0	9,0	12,0	16,0
Średnica przyłączy rurowych (ciecz - gaz)	cal	1/4 - 1/2	1/4 - 1/2	1/4 - 1/2	1/4 - 1/2	1/4 - 1/2
Zakres długości przewodu rurowego	m	3÷30	3÷30	3÷30	3÷30	3÷30
Różnica wysokości zainstalowania (jednostki wewn. i zewn.)	m	20	20	20	20	20
Długość rury ze wstępnie natadowanym czynnikiem chłodniczym	m	10	10	10	10	10
Dodatkowa ilość czynnika gazowego	g/m	30	30	30	30	30

Informacje elektryczne (zasilanie jednostki wewnętrznej)

Zestaw	kW	Jednofazowe			Trójfazowe	
		9,0	12,0	9,0	12,0	16,0
Elektryczna grzałka rezerwowa	kW	6,00	6,00	9,00	9,00	9,00
Zalecany bezpiecznik ²⁾	A	30/30	30/30	20/20	20/20	20/20
Zalecany minimalny przekrój przewodu, zasilanie 1 / 2 ²⁾	mm ²	3x4,0 / 3x4,0	3x4,0 / 3x4,0	5x1,5 / 5x1,5	5x1,5 / 5x1,5	5x2,5 / 5x1,5

1) Poziom mocy akustycznej pełnej mierzony zgodnie z normą EN 12102 w warunkach EN 14825. 2) Patrz przepisy lokalne. * Wskaźniki EER i COP obliczono zgodnie z normą EN 14511. ** Urządzenie zostało zaprojektowane zgodnie z europejską dyrektywą (UE) 2020/2184 w sprawie jakości wody. Okres eksploatacji urządzenia nie jest gwarantowany w przypadku stosowania wód gruntowych, np. wody źródłanej lub wody ze studni, wody kranowej zawierającej sole i inne zanieczyszczenia lub wody o odczynie kwaśnym. Koszty konserwacji i gwarancji związane z powyższymi przypadkami eksploatacji ponosi klient.

Jednostki Aquarea T-CAP serii K typu All-in-One 185 l, jednofazowe/trójfazowe z anodą elektryczną - R32

Opcjonalny adapter Wi-Fi (CZ-TAW1C).

Jednostka wewnętrzna (wys. x szer. x głęb.): 1642x599x602 mm.

Praca w temperaturach do -28°C w trybie ogrzewania.

Wyposażenie opcjonalne 



Zestaw	Wydajność grzewcza / COP		Wydajność chłodnicza / EER	Ogrzewanie Woda grzewcza 35°C / woda 55°C		CWU		Ciężar	Jednostka zewnętrzna			
	Otoczenie +7°C, woda 35°C	Otoczenie +7°C, woda 55°C		Otoczenie +35°C, woda 7°C	SCOP	Klasa energetyczna	Klasa energetyczna		COPdhw	Wymiary / ciężar	Wymiary / ciężar	
	kW / COP	kW / COP	kW / EER	od A+++ do D	od A+ do F	WH-	kg	WH-	dB(A)	mm / kg		
KIT-AXC09K6E5AN	9,00/5,03	9,00/3,07	8,80/4,63	4,96/3,57	A+++ / A++	A	2,80	ADC0912K6E5AN	101	UXZ09KE5	65	1340x900x320/88
KIT-AXC12K6E5AN	12,10/4,84	12,10/3,04	10,70/3,92	4,96/3,57	A+++ / A++	A	2,80	ADC0912K6E5AN	101	UXZ12KE5	65	1340x900x320/88
KIT-AXC09K9E8AN	9,00/5,03	9,00/3,07	8,80/4,63	4,96/3,57	A+++ / A++	A	2,80	ADC0912K9E8AN	102	UXZ09KE8	65	1340x900x320/90
KIT-AXC12K9E8AN	12,10/4,84	12,10/3,04	10,70/3,92	4,58/3,46	A+++ / A++	A	2,80	ADC0912K9E8AN	102	UXZ12KE8	65	1340x900x320/90
KIT-AXC16K9E8AN	16,00/4,38	16,00/2,72	15,50/3,60	4,46/3,31	A+++ / A++	A	2,68	ADC16K9E8AN	103	UXZ16KE8	65	1340x900x320/103

Informacje na temat przyłączy rurowych

Zestaw	kW	9,0	12,0	9,0	12,0	16,0
Średnica przyłączy rurowych (ciecz - gaz)	cal	1/4 - 1/2	1/4 - 1/2	1/4 - 1/2	1/4 - 1/2	1/4 - 1/2
Zakres długości przewodu rurowego	m	3÷30	3÷30	3÷30	3÷30	3÷30
Różnica wysokości zainstalowania (jednostki wewn. i zewn.)	m	20	20	20	20	20
Długość rury ze wstępnie natadowanym czynnikiem chłodniczym	m	10	10	10	10	10
Dodatkowa ilość czynnika gazowego	g/m	30	30	30	30	30

Informacje elektryczne (zasilanie jednostki wewnętrznej)

Zestaw	kW	Jednofazowe			Trójfazowe	
		9,0	12,0	9,0	12,0	16,0
Elektryczna grzałka rezerwowa	kW	6,00	6,00	9,00	9,00	9,00
Zalecany bezpiecznik ²⁾	A	30/30	30/30	20/20	20/20	20/20
Zalecany minimalny przekrój przewodu, zasilanie 1 / 2 ²⁾	mm ²	3x4,0 / 3x4,0	3x4,0 / 3x4,0	5x1,5 / 5x1,5	5x1,5 / 5x1,5	5x2,5 / 5x1,5

1) Poziom mocy akustycznej pełnej mierzony zgodnie z normą EN 12102 w warunkach EN 14825. 2) Patrz przepisy lokalne. * Wskaźniki EER i COP obliczono zgodnie z normą EN 14511. ** Urządzenie zostało zaprojektowane zgodnie z europejską dyrektywą (UE) 2020/2184 w sprawie jakości wody. Okres eksploatacji urządzenia nie jest gwarantowany w przypadku stosowania wód gruntowych, np. wody źródłanej lub wody ze studni, wody kranowej zawierającej sole i inne zanieczyszczenia lub wody o odczynie kwaśnym. Koszty konserwacji i gwarancji związane z powyższymi przypadkami eksploatacji ponosi klient.

Aquarea T-CAP Split

NOWOŚĆ Jednostki Aquarea T-CAP serii K typu All-in-One 260 l.
Jednofazowe / trójfazowe · R32

Opcjonalny adapter Wi-Fi (CZ-TAW1C).

Jednostka wewnętrzna (wys. x szer. x głęb.): 2036 x 599 x 602 mm.

Praca w temperaturach do -28°C w trybie ogrzewania.

Nowość 2025

Wyposażenie opcjonalne



Zestaw	Wydajność grzewcza / COP							Wydajność chłodnicza / EER			Ogrzewanie Woda grzewcza 35°C / woda 55°C			CWU			Ciężar	Jednostka zewnętrzna		
	Otoczenie +7°C, woda 35°C		Otoczenie +7°C, woda 55°C		Otoczenie +35°C, woda 18°C		SCOP	Klasa energetyczna	Klasa energetyczna	COPdhw	WH-	kg	WH-	Poziom mocy akustycznej ¹⁾	Wymiary / ciężar					
	kW / COP	kW / COP	kW / EER	SCOP	Klasa energetyczna	Klasa energetyczna										COPdhw		dB(A)	Wys. x szer. x głęb.	
KIT-AXC09K6E53	9,00/5,03	9,00/3,07	8,80/4,63	4,96/3,57	A+++ / A++	A+	3,08	ADC0912K6E53	119	UXZ09KE5	65	1340 x 900 x 320 / 88								
KIT-AXC12K6E53	12,10/4,84	12,10/3,04	10,70/3,92	4,96/3,57	A+++ / A++	A+	3,08	ADC0912K6E53	119	UXZ12KE5	65	1340 x 900 x 320 / 88								
KIT-AXC09K9E83	9,00/5,03	9,00/3,07	8,80/4,63	4,96/3,57	A+++ / A++	A+	3,08	ADC0912K9E83	119	UXZ09KE8	65	1340 x 900 x 320 / 90								
KIT-AXC12K9E83	12,10/4,84	12,10/3,04	10,70/3,92	4,58/3,46	A+++ / A++	A+	3,08	ADC0912K9E83	119	UXZ12KE8	65	1340 x 900 x 320 / 90								
KIT-AXC16K9E83	16,00/4,38	16,00/2,72	15,50/3,60	4,46/3,31	A+++ / A++	A+	2,45	ADC16K9E83	120	UXZ16KE8	65	1340 x 900 x 320 / 103								

Informacje na temat przyłączy rurowych

Zestaw	kW	9,0	12,0	9,0	12,0	16,0
Średnica przyłączy rurowych (ciecz - gaz)	cal	1/4 - 1/2	1/4 - 1/2	1/4 - 1/2	1/4 - 1/2	1/4 - 1/2
Zakres długości przewodu rurowego	m	3 ÷ 30	3 ÷ 30	3 ÷ 30	3 ÷ 30	3 ÷ 30
Różnica wysokości zainstalowania (jednostki wewn. i zewn.)	m	20	20	20	20	20
Długość rury ze wstępnie naładowanym czynnikiem chłodniczym	m	10	10	10	10	10
Dodatkowa ilość czynnika gazowego	g/m	30	30	30	30	30

Informacje elektryczne (zasilanie jednostki wewnętrznej)

Zestaw	kW	Jednofazowe			Trójfazowe		
		9,0	12,0	16,0	9,0	12,0	16,0
Elektryczna grzałka rezerwowa	kW	6,00	6,00	9,00	9,00	9,00	9,00
Zalecany bezpiecznik ²⁾	A	30/30	30/30	20/20	20/20	20/20	20/20
Zalecany minimalny przekrój przewodu, zasilanie 1 / 2 ²⁾	mm ²	3x4,0 / 3x4,0	3x4,0 / 3x4,0	5x1,5 / 5x1,5	5x1,5 / 5x1,5	5x2,5 / 5x1,5	5x2,5 / 5x1,5

1) Poziom mocy akustycznej pełnej mierzony zgodnie z normą EN 12102 w warunkach EN 14825. 2) Patrz przepisy lokalne. * Wskaźniki EER i COP obliczono zgodnie z normą EN 14511. ** Urządzenie zostało zaprojektowane zgodnie z europejską dyrektywą (UE) 2020/2184 w sprawie jakości wody. Okres eksploatacji urządzenia nie jest gwarantowany w przypadku stosowania wód gruntowych, np. wody źródłanej lub wody ze studni, wody kranowej zawierającej sole i inne zanieczyszczenia lub wody o odczynie kwaśnym. Koszty konserwacji i gwarancji związane z powyższymi przypadkami eksploatacji ponosi klient.

NOWOŚĆ Jednostki Aquarea T-CAP serii K typu All-in-One 260 l.
Jednofazowe / trójfazowe z anodą elektryczną · R32

Opcjonalny adapter Wi-Fi (CZ-TAW1C).

Jednostka wewnętrzna (wys. x szer. x głęb.): 2036 x 599 x 602 mm.

Praca w temperaturach do -28°C w trybie ogrzewania.

Nowość 2025

Wyposażenie opcjonalne



Zestaw	Wydajność grzewcza / COP							Wydajność chłodnicza / EER			Ogrzewanie Woda grzewcza 35°C / woda 55°C			CWU			Ciężar	Jednostka zewnętrzna		
	Otoczenie +7°C, woda 35°C		Otoczenie +7°C, woda 55°C		Otoczenie +35°C, woda 18°C		SCOP	Klasa energetyczna	Klasa energetyczna	COPdhw	WH-	kg	WH-	Poziom mocy akustycznej ¹⁾	Wymiary / ciężar					
	kW / COP	kW / COP	kW / EER	SCOP	Klasa energetyczna	Klasa energetyczna										COPdhw		dB(A)	Wys. x szer. x głęb.	
KIT-AXC09K6E5AN3	9,00/5,03	9,00/3,07	8,80/4,63	4,96/3,57	A+++ / A++	A+	3,08	ADC0912K6E5AN3	119	UXZ09KE5	65	1340 x 900 x 320 / 88								
KIT-AXC12K6E5AN3	12,10/4,84	12,10/3,04	10,70/3,92	4,96/3,57	A+++ / A++	A+	3,08	ADC0912K6E5AN3	119	UXZ12KE5	65	1340 x 900 x 320 / 88								
KIT-AXC09K9E8AN3	9,00/5,03	9,00/3,07	8,80/4,63	4,96/3,57	A+++ / A++	A+	3,08	ADC0912K9E8AN3	119	UXZ09KE8	65	1340 x 900 x 320 / 90								
KIT-AXC12K9E8AN3	12,10/4,84	12,10/3,04	10,70/3,92	4,58/3,46	A+++ / A++	A+	3,08	ADC0912K9E8AN3	119	UXZ12KE8	65	1340 x 900 x 320 / 90								
KIT-AXC16K9E8AN3	16,00/4,38	16,00/2,72	15,50/3,60	4,46/3,31	A+++ / A++	A+	2,45	ADC16K9E8AN3	120	UXZ16KE8	65	1340 x 900 x 320 / 103								

Informacje na temat przyłączy rurowych

Zestaw	kW	9,0	12,0	9,0	12,0	16,0
Średnica przyłączy rurowych (ciecz - gaz)	cal	1/4 - 1/2	1/4 - 1/2	1/4 - 1/2	1/4 - 1/2	1/4 - 1/2
Zakres długości przewodu rurowego	m	3 ÷ 30	3 ÷ 30	3 ÷ 30	3 ÷ 30	3 ÷ 30
Różnica wysokości zainstalowania (jednostki wewn. i zewn.)	m	20	20	20	20	20
Długość rury ze wstępnie naładowanym czynnikiem chłodniczym	m	10	10	10	10	10
Dodatkowa ilość czynnika gazowego	g/m	30	30	30	30	30

Informacje elektryczne (zasilanie jednostki wewnętrznej)

Zestaw	kW	Jednofazowe			Trójfazowe		
		9,0	12,0	16,0	9,0	12,0	16,0
Elektryczna grzałka rezerwowa	kW	6,00	6,00	9,00	9,00	9,00	9,00
Zalecany bezpiecznik ²⁾	A	30/30	30/30	20/20	20/20	20/20	20/20
Zalecany minimalny przekrój przewodu, zasilanie 1 / 2 ²⁾	mm ²	3x4,0 / 3x4,0	3x4,0 / 3x4,0	5x1,5 / 5x1,5	5x1,5 / 5x1,5	5x2,5 / 5x1,5	5x2,5 / 5x1,5

1) Poziom mocy akustycznej pełnej mierzony zgodnie z normą EN 12102 w warunkach EN 14825. 2) Patrz przepisy lokalne. * Wskaźniki EER i COP obliczono zgodnie z normą EN 14511. ** Urządzenie zostało zaprojektowane zgodnie z europejską dyrektywą (UE) 2020/2184 w sprawie jakości wody. Okres eksploatacji urządzenia nie jest gwarantowany w przypadku stosowania wód gruntowych, np. wody źródłanej lub wody ze studni, wody kranowej zawierającej sole i inne zanieczyszczenia lub wody o odczynie kwaśnym. Koszty konserwacji i gwarancji związane z powyższymi przypadkami eksploatacji ponosi klient.

Aquarea T-CAP Split

Jednostki Aquarea T-CAP serii H typu All-in-One, trójfazowe.

Bardzo cicha jednostka zewnętrzna · R410A

Opcjonalny adapter Wi-Fi (CZ-TAW1C).

Jednostka wewnętrzna (wys. x szer. x głęb.): 1800x598x717 mm.

Praca w temperaturach do -28°C w trybie ogrzewania.

Wyposażenie opcjonalne 



Zestaw	Wydajność grzewcza / COP			Wydajność chłodnicza / EER			Ogrzewanie Woda grzewcza 35°C / woda 55°C		CWU		Ciężar	Jednostka zewnętrzna	
	Otoczenie +7°C, woda 35°C	Otoczenie +7°C, woda 55°C	Otoczenie +7°C, woda 35°C	Otoczenie +35°C, woda 18°C	SCOP	Klasa energetyczna	Klasa energetyczna	COPdhw	od A+++ do D	od A+ do F		Wymiary / ciężar	Wymiary / ciężar
	kW / COP	kW / COP	kW / EER								kg	dB(A)	mm / kg
KIT-AQC09HE8	9,00/4,84	9,00/2,94	7,00/5,19	4,59/3,32	A+++ / A++	A	2,37	ADC0916H9E8	126	UQ09HE8	58	1410x1283x320/151	
KIT-AQC12HE8	12,00/4,74	12,00/2,88	10,00/5,13	4,32/3,32	A++ / A++	A	2,37	ADC0916H9E8	126	UQ12HE8	58	1410x1283x320/151	
KIT-AQC16HE8	16,00/4,28	16,00/2,71	12,20/3,49	4,08/3,20	A++ / A++	A	2,27	ADC0916H9E8	126	UQ16HE8	62	1410x1283x320/161	

Informacje na temat przyłączy rurowych

Zestaw	kW	9,0	12,0	16,0
Średnica przyłączy rurowych (ciecz - gaz)	cal	3/8 - 5/8	3/8 - 5/8	3/8 - 5/8
Zakres długości przewodu rurowego	m	3 ÷ 30	3 ÷ 30	3 ÷ 30
Różnica wysokości zainstalowania (jednostki wewn. i zewn.)	m	20	20	20
Długość rury ze wstępnie natładowanym czynnikiem chłodniczym	m	10	10	10
Dodatkowa ilość czynnika gazowego	g/m	50	50	50

Informacje elektryczne (zasilanie jednostki wewnętrznej)

Zestaw	kW	Trójfazowe		
		9,0	12,0	16,0
Elektryczna grzałka rezerwowa	kW	9,00	9,00	9,00
Zalecany bezpiecznik ²⁾	A	16/16	16/16	16/16
Zalecany minimalny przekrój przewodu, zasilanie 1 / 2 ²⁾	mm ²	5x1,5/5x1,5	5x1,5/5x1,5	5x1,5/5x1,5

1) Poziom mocy akustycznej pełnej zgodnie z 811/2013, 813/2013 i EN 12102-1:2017 w temp. +7°C. 2) Patrz przepisy lokalne. * Wskaźniki EER i COP obliczono zgodnie z normą EN 14511. ** Urządzenie zostało zaprojektowane zgodnie z europejską dyrektywą (UE) 2020/2184 w sprawie jakości wody. Okres eksploatacji urządzenia nie jest gwarantowany w przypadku stosowania wód gruntowych, np. wody źródłanej lub wody ze studni, wody kranowej zawierającej sole i inne zanieczyszczenia lub wody o odczynie kwaśnym. Koszty konserwacji i gwarancji związane z powyższymi przypadkami eksploatacji ponosi klient.

Program doboru pomp ciepła Aquarea Designer w wersji online.



Twórz własne projekty w prosty i nieskomplikowany sposób dzięki narzędziu online od firmy Panasonic. Opracowane narzędzie zostało zoptymalizowane, aby pomóc specjalistom z branży HVAC w łatwym doborze najbardziej odpowiedniej pompy ciepła Aquarea typu powietrze-woda do konkretnego zastosowania. Dostępne w PRO Club.



Aquarea T-CAP Split

Jednostki Aquarea T-CAP serii K typu split, jednofazowe/trójfazowe - R32

Opcjonalny adapter Wi-Fi (CZ-TAW1C).

Jednostka wewnętrzna (wys. x szer. x głęb.): 892 x 500 x 348 mm.

Praca w temperaturach do -28°C w trybie ogrzewania.



Wyposażenie opcjonalne

Zestaw	Wydajność grzewcza / COP			Wydajność chłodnicza / EER		Woda grzewcza 35°C / woda 55°C		Jednostka wewnętrzna		Jednostka zewnętrzna		
	Otoczenie +7°C, woda 35°C	Otoczenie +7°C, woda 55°C	Otoczenie +35°C, woda 7°C	SCOP	Klasa energetyczna	WH-	Ciężar	WH-	Poziom mocy akustycznej ¹⁾	Wymiary / ciężar	Ogrzewanie	Wys. x szer. x głęb.
	kW / COP	kW / COP	kW / EER		od A+++ do D		kg		dB(A)	mm / kg		
KIT-WXC09K3E5	9,00/5,03	9,00/3,07	8,80/4,63	4,96/3,57	A+++ / A++	SXC09K3E5	40	UXZ09K5E	65	1340 x 900 x 320 / 88		
KIT-WXC09K3E8	9,00/5,03	9,00/3,07	8,80/4,63	4,96/3,57	A+++ / A++	SXC09K3E8	40	UXZ09K8E	65	1340 x 900 x 320 / 90		
KIT-WXC09K6E5	9,00/5,03	9,00/3,07	8,80/4,63	4,96/3,57	A+++ / A++	SXC09K6E5	41	UXZ09K5E	65	1340 x 900 x 320 / 88		
KIT-WXC12K6E5	12,10/4,84	12,10/3,04	10,70/3,92	4,96/3,57	A+++ / A++	SXC12K6E5	41	UXZ12K5E	65	1340 x 900 x 320 / 88		
KIT-WXC09K9E8	9,00/5,03	9,00/3,07	8,80/4,63	4,96/3,57	A+++ / A++	SXC09K9E8	41	UXZ09K8E	65	1340 x 900 x 320 / 90		
KIT-WXC12K9E8	12,10/4,84	12,10/3,04	10,70/3,92	4,58/3,46	A+++ / A++	SXC12K9E8	41	UXZ12K8E	65	1340 x 900 x 320 / 90		
KIT-WXC16K9E8	16,00/4,38	16,00/2,72	15,50/3,60	4,46/3,31	A+++ / A++	SXC16K9E8	42	UXZ16K8E	65	1340 x 900 x 320 / 103		

Informacje na temat przyłączy rurowych

Zestaw	kW	9,0	12,0	9,0	12,0	16,0
Średnica przyłączy rurowych (ciecz - gaz)	cal	1/4 - 1/2	1/4 - 1/2	1/4 - 1/2	1/4 - 1/2	1/4 - 1/2
Zakres długości przewodu rurowego	m	3 ÷ 30	3 ÷ 30	3 ÷ 30	3 ÷ 30	3 ÷ 30
Różnica wysokości zainstalowania (jednostki wewn. i zewn.)	m	20	20	20	20	20
Długość rury ze wstępnie naładowanym czynnikiem chłodniczym	m	10	10	10	10	10
Dodatkowa ilość czynnika gazowego	g/m	30	30	30	30	30

Informacje elektryczne (zasilanie jednostki wewnętrznej)

Zestaw	kW	Jednofazowe (6 kW)		Trójfazowe (3 kW)		Trójfazowe (9 kW)		
		9,0	12,0	9,0	12,0	9,0	12,0	16,0
Elektryczna grzałka rezerwowa	kW	3,00	6,00	6,00	3,00	9,00	9,00	9,00
Zalecany bezpiecznik	A	30 / 15 lub 16	30/30	30/30	20 / 15 lub 16	20/20	20/20	20/20
Zalecany minimalny przekrój przewodu, zasilanie 1 / 2 ²⁾	mm ²	3x4,0 / 3x1,5	3x4,0 / 3x4,0	3x4,0 / 3x4,0	5x1,5 / 3x1,5	5x1,5 / 5x1,5	5x1,5 / 5x1,5	5x2,5 / 5x1,5

1) Poziom mocy akustycznej pełnej mierzony zgodnie z normą EN 12102 w warunkach EN 14825. 2) Patrz przepisy lokalne. * Wskaźniki EER i COP obliczono zgodnie z normą EN 14511. ** Urządzenie zostało zaprojektowane zgodnie z europejską dyrektywą (UE) 2020/2184 w sprawie jakości wody. Okres eksploatacji urządzenia nie jest gwarantowany w przypadku stosowania wód gruntowych, np. wody źródłanej lub wody ze studni, wody kranowej zawierającej sole i inne zanieczyszczenia lub wody o odczynnie kwaśnym. Koszty konserwacji i gwarancji związane z powyższymi przypadkami eksploatacji ponosi klient.

Jednostki Aquarea T-CAP serii H typu split, trójfazowe. Bardzo cicha jednostka zewnętrzna – SQC - R410A

Opcjonalny adapter Wi-Fi (CZ-TAW1C).

Jednostka wewnętrzna (wys. x szer. x głęb.): 892 x 500 x 340 mm.

Praca w temperaturach do -28°C w trybie ogrzewania.



Wyposażenie opcjonalne

Zestaw	Wydajność grzewcza / COP			Wydajność chłodnicza / EER		Woda grzewcza 35°C / woda 55°C		Jednostka wewnętrzna		Jednostka zewnętrzna		
	Otoczenie +7°C, woda 35°C	Otoczenie +7°C, woda 55°C	Otoczenie +35°C, woda 18°C	SCOP	Klasa energetyczna	WH-	Ciężar	WH-	Poziom mocy akustycznej ¹⁾	Wymiary	Ogrzewanie	Wys. x szer. x głęb.
	kW / COP	kW / COP	kW / EER		od A+++ do D		kg		dB(A)	mm		
KIT-WQC09H3E8	9,00/4,84	9,00/2,94	7,00/5,19	4,59/3,32	A+++ / A++	SQC09H3E8	43	UQ09HE8	58	1410 x 1283 x 320 / 151		
KIT-WQC12H9E8	12,00/4,74	12,00/2,88	10,00/5,13	4,32/3,32	A++ / A++	SQC12H9E8	44	UQ12HE8	58	1410 x 1283 x 320 / 151		
KIT-WQC16H9E8	16,00/4,28	16,00/2,71	12,20/3,49	4,08/3,20	A++ / A++	SQC16H9E8	45	UQ16HE8	62	1410 x 1283 x 320 / 161		

Informacje na temat przyłączy rurowych

Zestaw	kW	9,0	12,0	16,0
Średnica przyłączy rurowych (ciecz - gaz)	cal	3/8 - 3/8	3/8 - 3/8	3/8 - 3/8
Zakres długości przewodu rurowego	m	3 ÷ 30	3 ÷ 30	3 ÷ 30
Różnica wysokości zainstalowania (jednostki wewn. i zewn.)	m	20	20	20
Długość rury ze wstępnie naładowanym czynnikiem chłodniczym	m	10	10	10
Dodatkowa ilość czynnika gazowego	g/m	50	50	50

Informacje elektryczne (zasilanie jednostki wewnętrznej)

Zestaw	kW	Trójfazowe		
		9,0	12,0	16,0
Elektryczna grzałka rezerwowa	kW	3,00	9,00	9,00
Zalecany bezpiecznik	A	15/30	15/30	15/30
Zalecany minimalny przekrój przewodu, zasilanie 1 / 2 ²⁾	mm ²	5x1,5/3x1,5	5x1,5/5x1,5	5x1,5/5x1,5

1) Poziom mocy akustycznej pełnej zgodnie z 811/2013, 813/2013 i EN 12102-1:2017, w temp. +7°C. 2) Patrz przepisy lokalne. * Wskaźniki EER i COP obliczono zgodnie z normą EN 14511.

Nowa Aquarea Loop – pompa ciepła do pętli wodnej dla budynków wielorodzinnych

Aquarea Loop to zdecentralizowana pompa ciepła typu woda-powietrze wykorzystująca czynnik R290, zaprojektowana do ogrzewania i chłodzenia każdego mieszkania podłączonego do centralnej pętli wodnej (20 – 30°C).

Skutecznie zastępuje istniejące grzejniki w systemach centralnego ogrzewania.

Pompa ciepła Aquarea Loop zapewnia niskie straty ciepła i wysoką sprawność sezonową. Korzystaj z jednoczesnego ogrzewania i chłodzenia. Rozwiązanie można bez trudu zintegrować z istniejącą instalacją rurową w celu jej bezproblemowej renowacji.

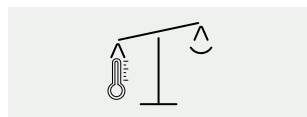

Niskie straty ciepła



Wysoka sprawność sezonowa całego układu



Jednoczesne ogrzewanie i chłodzenie



Wykorzystanie istniejącego orurowania do projektów renowacyjnych*

* W oparciu o wymóg niskiego natężenia przepływu – konieczne sprawdzenie w każdym projekcie.

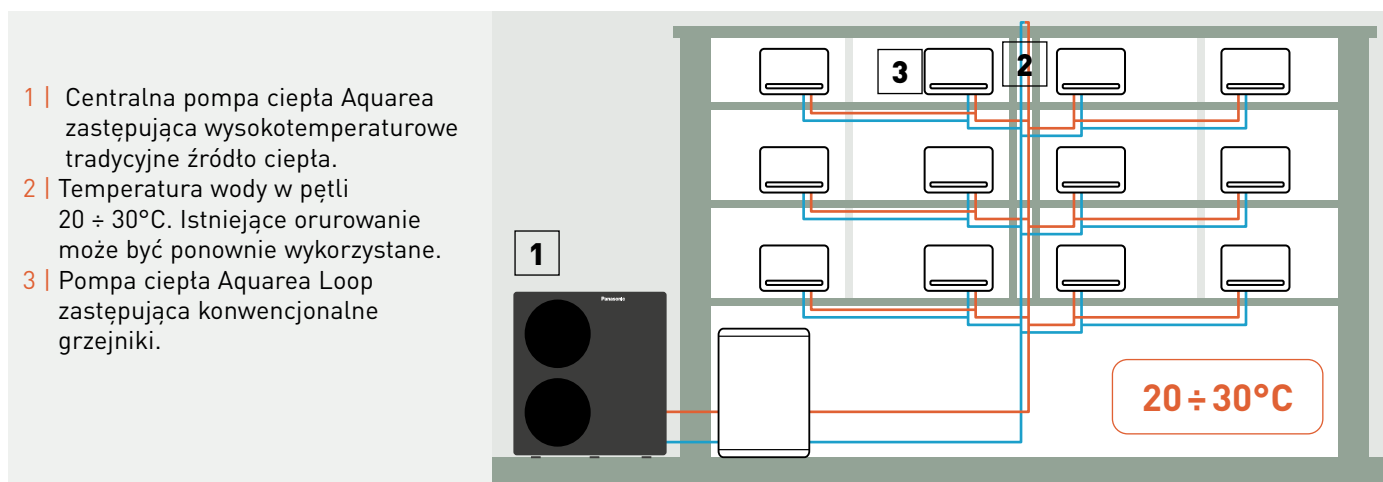

NOWOŚĆ Aquarea Loop · R290

Kompaktowa jednostka wewnętrzna – głębokość jedynie 140 mm.
Sprężarka inwerterowa z czynnikiem R290.
Tryb chłodzenia latem.



Nowość
2025

Wyposażenie opcjonalne

Model (pełne kody z oznaczeniem modeli przedstawiono w poniższej tabeli)	Wydajność nominalna		Objęściowy przepływ powietrza Ave m ³ /h	Wymiary Wys. x szer. x głęb. mm	Ciężar netto kg
	Chłodzenie ¹⁾ kW	Ogrzewanie ²⁾ kW			
1-faz. P-CWSL10	1,10	1,10	105	641 x 775 x 144	35
P-CWSL20	1,50	2,00	205	641 x 975 x 144	40
P-CWSL30	2,60	3,10	305	641 x 1225 x 144	45

Informacje na temat przyłączy wody

Aquarea Loop	10	20	30
Typ połączenia	Eurokonus	Eurokonus	Eurokonus
Przyłącza hydrauliczne	cal ¾	¾	¾

1) Temperatura wody w pętli 30°C - Temperatura zewnętrzna 27°C, wilgotność wewnątrz 38% - Wydajność zgodna z normą EN 14511. 2) Temperatura wody w pętli 20°C - Temperatura zewnętrzna 20°C, wilgotność wewnątrz 50% - Wydajność zgodna z normą EN 14511.

Aquarea Loop	Z wbudowanym wyświetlaczem	Z wbudowanym wyświetlaczem i wbudowanym modulem Wi-Fi					
Bez zaworów	P-CWSL10SC5-HCE	P-CWSL20SC5-HCE	P-CWSL30SC5-HCE	P-CWSL10SC5-WCE	P-CWSL20SC5-WCE	P-CWSL30SC5-WCE	
Konfiguracja komponentów hydraulicznych	Bez zaworów + zestaw wtryskowy	P-CWSL10SC5-HFE	P-CWSL20SC5-HFE	P-CWSL30SC5-HFE	P-CWSL10SC5-WFE	P-CWSL20SC5-WFE	P-CWSL30SC5-WFE
Zawór 2- i 3-drogowy z regulacją	P-CWSL10SC5-HBE	P-CWSL20SC5-HBE	P-CWSL30SC5-HBE	P-CWSL10SC5-WBE	P-CWSL20SC5-WBE	P-CWSL30SC5-WBE	
Zawór 2- i 3-drogowy z regulacją + zestaw wtryskowy	P-CWSL10SC5-HEE	P-CWSL20SC5-HEE	P-CWSL30SC5-HEE	P-CWSL10SC5-WEE	P-CWSL20SC5-WEE	P-CWSL30SC5-WEE	

Aplikacja Aquarea Home – bezproblemowe sterowanie wszystkimi rozwiązaniami domowymi Aquarea

Bezproblemowe zarządzanie komfortem w domu w dowolnym miejscu i czasie, 24/7.

Aplikacja Aquarea Home – najlepsze rozwiązanie do zarządzania rozwiązaniami Aquarea stosowanymi wewnątrz pomieszczeń za pomocą jednego smartfona lub tabletu, z dowolnego miejsca i w dowolnym czasie.

Aplikacja Aquarea Home ma intuicyjny i przyjazny dla użytkownika interfejs, umożliwiający płynne sterowanie pompami ciepła Aquarea, klimakonwektorami Aquarea Air Smart, pompami ciepła Aquarea Loop, rozwiązaniami RAC Solo i systemami wentylacji za pomocą smartfona lub tabletu.



Scentralizowane zdalne sterowanie

Zarządzanie wszystkimi systemami Aquarea z poziomu jednej aplikacji.



Większa oszczędność energii

Dzięki regulacji temperatury w poszczególnych pomieszczeniach.



Programator tygodniowy

Ustawianie różnych czasów pracy dla każdego pomieszczenia.



Interfejs przyjazny dla użytkownika

Łatwe zarządzanie komfortową temperaturą w domu.



Układy grzewczo-chłodzące Aquarea

Klimakonwektory Aquarea Air Smart

NOWOŚĆ Klimakonwektory stojące podłogowe Aquarea Air Smart

Smukły profil obudowy, tylko 129 mm.

Sprężarka inwerterowa – maksymalizacja komfortu i oszczędność energii.

Regulowany przepływ powietrza.

Nowość
2025



Wyposażenie opcjonalne

Model (pełne kody z oznaczeniem modeli przedstawiono w poniższej tabeli)	Wydajność całkowita		Objętościowy przepływ powietrza	Maksymalne ciśnienie statyczne	Wymiary	Ciężar
	Chłodzenie ¹⁾	Ogrzewanie ²⁾				
	Śred. kW	Śred. kW	Maks. m ³ /h	Pa	Wys. x szer. x głęb. mm	kg
P-FAL10	0,73	0,69	146	10	580 x 680 x 129	13
P-FAL20	1,36	1,50	294	10	580 x 880 x 129	16
1-faz. P-FAL30	2,08	2,15	438	13	580 x 1080 x 129	18
P-FAL35	2,39	2,56	567	13	580 x 1280 x 129	20
P-FAL40	2,57	2,78	663	13	580 x 1480 x 129	23

Informacje na temat przyłączy wody

Klimakonwektory Aquarea Air Smart	10	20	30	35	40
Typ połączeń hydraulicznych	Eurokonus		Eurokonus	Eurokonus	Eurokonus
Przyłącza hydrauliczne	cal	¾	¾	¾	¾

1) Zgodnie z normą Eurovent. Temperatura powietrza: 27°C t.s./19°C t.m., woda lodowa: 7°C / 12°C. 2) Zgodnie z normą Eurovent. Temperatura powietrza: 20°C, woda gorąca: 45°C/40°C.

Opcja 1. Standardowe konfiguracje z wbudowanym wyposażeniem dodatkowym

Klimakonwektor z wbudowanym wyświetlaczem

Orurowanie z lewej strony, instalacja pionowa, wbudowany zawór 3-drogowy

P-FAL10SC-HLE

P-FAL20SC-HLE

P-FAL30SC-HLE

P-FAL35SC-HLE

P-FAL40SC-HLE

Klimakonwektor ze sterownikiem ściennym

Orurowanie z lewej strony, instalacja pionowa, wbudowany zawór 3-drogowy

P-FAL10SC-RLE

P-FAL20SC-RLE

P-FAL30SC-RLE

P-FAL35SC-RLE

P-FAL40SC-RLE

Sterownik (wymagany, do zamówienia osobno)	Z protokołem Modbus	PCZ-EEB749
	Z wbudowanym modułem Wi-Fi	PCZ-EFB749

Wyposażenie dodatkowe i opcjonalne

PCZ-LC0158 Nóżki do ostony rury podłogowej

Opcja 2. Skonfiguruj własny klimakonwektor stojący podłogowy Aquarea Air Smart

Orurowanie z lewej strony

Orurowanie z prawej strony

P-FAL10SC-00E

P-FAL10DC-00E

P-FAL20SC-00E

P-FAL20DC-00E

P-FAL30SC-00E

P-FAL30DC-00E

P-FAL35SC-00E

P-FAL35DC-00E

P-FAL40SC-00E

P-FAL40DC-00E

Wbudowany wyświetlacz	Z protokołem Modbus	PCZ-ECA844
	Z wbudowanym modułem Wi-Fi	PCZ-EWA844
Opcje sterowania (wymagane)	Sterownik ścienny	Z protokołem Modbus PCZ-ESE845 + PCZ-EEB749
		Z wbudowanym modułem Wi-Fi PCZ-ESE845 + PCZ-EFB749
	Płytkę drukowaną do sterowania analogowego (0-10 V)	PCZ-B10842
Zestawy zaworów (opcja)	Zawór 3-drogowy z silnikiem	PCZ-V30720
	Zawór 2-drogowy z silnikiem	PCZ-V20139
Taca ociekowa skroplin do montażu poziomego (opcja)	Do modelu P-FAL10	PCZ-GB0520
	Do modelu P-FAL20	PCZ-GB0521
	Do modelu P-FAL30	PCZ-GB0522
	Do modelu P-FAL40	PCZ-GB0523
	Do modelu P-FAL50	PCZ-GB0524

Wyposażenie dodatkowe i opcjonalne

PCZ-LC0606 Nóżki do mocowania urządzenia do podłogi

Opcje sterowania

Wbudowany wyświetlacz z protokołem Modbus lub zintegrowanym modułem Wi-Fi



Sterownik ścienny z protokołem Modbus lub wbudowanym modułem Wi-Fi

PCZ-EEB749 /
PCZ-EFB749



Płytkę drukowaną do sterowania analogowego (0-10 V)

PCZ-B10842

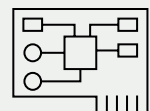

Klimakonwektory Aquarea Air Smart

NOWOŚĆ Klimakonwektory ściennie Aquarea Air Smart

Smukły profil obudowy, tylko 128 mm.

Sprężarka inwerterowa – maksymalizacja komfortu i oszczędność energii.

Regulowany przepływ powietrza.

Nowość
2025

Wyposażenie opcjonalne 



Model (pełne kody z oznaczeniem modeli przedstawiono w poniższej tabeli)	Wydajność całkowita		Objętościowy przepływ powietrza	Wymiary	Ciężar
	Chłodzenie ¹⁾	Ogrzewanie ²⁾			
	Śred. kW	Śred. kW	Maks. m ³ /h	Wys. x szer. x głęb. mm	kg
1-faz. P-FMM10	0,88	0,98	228	335 x 815 x 128	14
P-FMM15	1,08	1,30	331	335 x 1015 x 128	16
P-FMM20	1,21	1,49	440	335 x 1215 x 128	19
P-FMM40	2,66	3,04	788	335 x 1215 x 215	24

Informacje na temat przyłączy wody

Klimakonwektory Aquarea Air Smart	10	15	20	40
Typ połączeń hydraulicznych	Eurokonus	Eurokonus	Eurokonus	Eurokonus
Przyłącza hydrauliczne	cal 3/4	3/4	3/4	3/4

1) Zgodnie z normą Eurovent. Temperatura powietrza: 27°C t.s./19°C t.m., woda lodowa: 7°C / 12°C. 3) Zgodnie z normą Eurovent. Temperatura powietrza: 20°C, woda gorąca: 45°C/40°C.

Opcja 1. Standardowe konfiguracje z wbudowanym wyposażeniem dodatkowym

Klimakonwektor z wbudowanym wyświetlaczem i bezprzewodowym sterownikiem na podczerwień

Orurowanie z prawej strony, wbudowany zawór 3-drogowy

P-FMM10DC-QNE

P-FMM15DC-QNE

P-FMM20DC-QNE

P-FMM40DC-QNE

Klimakonwektor ze sterownikiem ściennym

Orurowanie z prawej strony, wbudowany zawór 3-drogowy

P-FMM10DC-RNE

P-FMM15DC-RNE

P-FMM20DC-RNE

P-FMM40DC-RNE

Sterownik (wymagany, do zamówienia osobno)

Z protokołem Modbus

PCZ-EEB749

Z wbudowanym modułem Wi-Fi

PCZ-EFB749

Opcja 2. Skonfiguruj własny klimakonwektor ścienny Aquarea Air Smart

Klimakonwektor z wbudowanym wyświetlaczem i bezprzewodowym sterownikiem na podczerwień

Orurowanie z lewej strony

Orurowanie z prawej strony

P-FMM10SC-Q0E

P-FMM10DC-Q0E

P-FMM15SC-Q0E

P-FMM15DC-Q0E

P-FMM20SC-Q0E

P-FMM20DC-Q0E

—

P-FMM40DC-Q0E

Klimakonwektor ze sterownikiem ściennym

Orurowanie z lewej strony

Orurowanie z prawej strony

P-FMM10SC-R0E

P-FMM10DC-R0E

P-FMM15SC-R0E

P-FMM15DC-R0E

P-FMM20SC-R0E

P-FMM20DC-R0E

—

P-FMM40DC-R0E

Sterownik (wymagany, do zamówienia osobno)

Z protokołem Modbus

PCZ-EEB749

Z wbudowanym modułem Wi-Fi

PCZ-EFB749

Klimakonwektor z płytką drukowaną do sterowania analogowego (0-10 V)

Orurowanie z lewej strony

Orurowanie z prawej strony

P-FMM10SC-V0E

P-FMM10DC-V0E

P-FMM15SC-V0E

P-FMM15DC-V0E

P-FMM20SC-V0E

P-FMM20DC-V0E

—

P-FMM40DC-V0E

Zestawy zaworów (opcja)

PCZ-V30688 Zawór 3-drogowy z silnikiem do modeli 10, 15, 20

PCZ-V30718 Zawór 3-drogowy z silnikiem do modelu 40

Zestawy zaworów (opcja)

PCZ-V20687 Zawór 2-drogowy z silnikiem do modeli 10, 15, 20

PCZ-V20139 Zawór 2-drogowy z silnikiem do modelu 40

Opcje sterowania

Wbudowany wyświetlacz z protokołem Modbus



Sterownik ścienny z protokołem Modbus lub wbudowanym modułem Wi-Fi

PCZ-EEB749 /
PCZ-EFB749

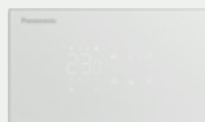

Płytkę drukowaną do sterowania analogowego (0-10 V)

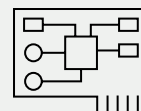

Klimakonwektory Aquarea Air Smart

NOWOŚĆ Klimakonwektory Aquarea Air Smart kanałowe płaskie / kanałowe

Klimakonwektory kanałowe z funkcją chłodzenia i ogrzewania.

Wydajność chłodnicza: 0,7 do 5,3 kW.

Wydajność grzewcza: 0,7 do 5,8 kW.

Nowość 2025

Wypożyczenie opcjonalne 

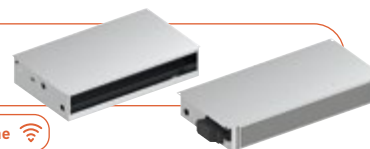

Model (pełne kody z oznaczeniem modeli przedstawiono w poniższej tabeli)	Wydajność całkowita		Objętościowy przepływ powietrza	Maksymalne ciśnienie statyczne	Wymiary	Ciężar	
	Chłodzenie ¹⁾	Ogrzewanie ²⁾					
	Śred. kW	Śred. kW	Maks. m ³ /h	Pa	Wys. x szer. x głęb. mm	kg	
Kanałowe płaskie							
1-faz.	P-FTN15	1,14	1,32	290	100	185 x 590 x 575	30
	P-FTN20	1,84	1,80	390	90	185 x 790 x 575	41
	P-FTN25	2,17	2,32	550	120	185 x 990 x 575	45
	P-FTN35	2,40	2,76	680	110	185 x 1190 x 575	54
	P-FTN45	2,80	3,98	870	140	185 x 1440 x 575	65
Kanałowe							
1-faz.	P-FSN20	1,37	1,48	390	90	240 x 590 x 695	32
	P-FSN25	1,86	2,04	560	130	240 x 790 x 695	43
	P-FSN35	2,38	2,63	730	110	240 x 990 x 695	47
	P-FSN45	3,22	3,77	905	140	240 x 1190 x 695	56
	P-FSN55	3,97	4,23	1150	140	240 x 1440 x 695	67

Informacje na temat przyłączy wody		Kanałowe płaskie					Kanałowe				
Klimakonwektory Aquarea Air Smart		15	20	25	35	45	20	25	35	45	55
Typ połączeń hydraulicznych		Eurokonus	Eurokonus	Eurokonus	Eurokonus	Eurokonus	Eurokonus	Eurokonus	Eurokonus	Eurokonus	Eurokonus
Przyłącza hydrauliczne	cal	3/4	3/4	3/4	3/4	3/4	3/4	3/4	3/4	3/4	3/4
Przyłącze odprowadzania skroplin	mm	20	20	20	20	20	20	20	20	20	20
Przyłącze powietrza wlotowego (podstawa x wysokość)	mm	460 x 100	660 x 100	860 x 100	1060 x 100	1320 x 100	460 x 150	660 x 150	860 x 150	1060 x 150	1320 x 150
Przyłącze powietrza powrotnego (podstawa x wysokość)	mm	510 x 100	710 x 100	910 x 100	1110 x 100	1370 x 100	510 x 150	710 x 150	910 x 150	1110 x 150	1370 x 150

1) Zgodnie z normą Eurovent. Temperatura powietrza: 27°C t.s./19°C t.m., woda lodowa: 7°C / 12°C. 2) Zgodnie z normą Eurovent. Temperatura powietrza: 20°C, woda gorąca: 45°C/40°C.

Skonfiguruj własny klimakonwektor kanałowy płaski / kanałowy Aquarea Air Smart

Klimakonwektor ze sterownikiem ściennym

Orurowanie z lewej strony	Orurowanie z prawej strony
P-FTN15005-RE	P-FTN15R05-RE
P-FTN20005-RE	P-FTN20R05-RE
P-FTN25005-RE	P-FTN25R05-RE
P-FTN35005-RE	P-FTN35R05-RE
P-FTN45005-RE	P-FTN45R05-RE
P-FSN20005-RE	P-FSN20R05-RE
P-FSN25005-RE	P-FSN25R05-RE
P-FSN35005-RE	P-FSN35R05-RE
P-FSN45005-RE	P-FSN45R05-RE
P-FSN55005-RE	P-FSN55R05-RE

Sterownik (wymagany, do zamówienia osobno)

Z protokołem Modbus	PCZ-EEB749
Z wbudowanym modułem Wi-Fi	PCZ-EFB749

Klimakonwektor z płytką drukowaną do sterowania analogowego (0-10 V)

Orurowanie z lewej strony	Orurowanie z prawej strony
P-FTN15005-JE	P-FTN15R05-JE
P-FTN20005-JE	P-FTN20R05-JE
P-FTN25005-JE	P-FTN25R05-JE
P-FTN35005-JE	P-FTN35R05-JE
P-FTN45005-JE	P-FTN45R05-JE
P-FSN20005-JE	P-FSN20R05-JE
P-FSN25005-JE	P-FSN25R05-JE
P-FSN35005-JE	P-FSN35R05-JE
P-FSN45005-JE	P-FSN45R05-JE
P-FSN55005-JE	P-FSN55R05-JE

Zestawy zaworów (opcja)

PCZ-V30361	Zawór 3-drogowy z silnikiem
------------	-----------------------------

Zestawy zaworów (opcja)

PCZ-V20139	Zawór 2-drogowy z silnikiem
------------	-----------------------------

Opcje sterowania

Sterownik ścienny z protokołem Modbus lub wbudowanym modułem Wi-Fi

PCZ-EEB749 /
PCZ-EFB749

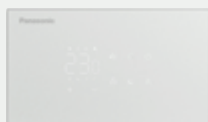

Płytką drukowaną do sterowania analogowego (0-10 V)

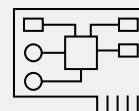

Klimakonwektory Aquarea Air Smart

NOWOŚĆ Klimakonwektory Aquarea Air Smart wielostrefowe kanałowe płaskie / wielostrefowe kanałowe

Klimakonwektory kanałowe z funkcją chłodzenia i ogrzewania.
Wydajność chłodnicza: 0,5 do 7,6 kW.
Wydajność grzewcza: 0,5 do 8,52 kW.

Nowość 2025

Wyposażenie opcjonalne 



Model [pełne kody z oznaczeniem modeli przedstawiono w poniższej tabeli]	Wydajność całkowita		Objętościowy przepływ powietrza	Maksymalne ciśnienie statyczne	Wymiary	Ciężar	
	Chłodzenie ¹⁾	Ogrzewanie ²⁾					
	Śred.	Śred.	Maks.	Pa	Wys. x szer. x głęb.	kg	
	kW	kW	m ³ /h		mm		
Kanałowe wielostrefowe płaskie							
1-faz.	P-FTQ30	1,97	2,11	480	100	185 x 790 x 575	41
	P-FTQ45	2,97	3,19	720	100	185 x 990 x 575	45
	P-FTQ60	3,68	5,76	960	100	185 x 1190 x 575	54
	P-FTQ65	4,15	4,75	1200	100	185 x 1440 x 575	56
Kanałowe wielostrefowe							
1-faz.	P-FSQ30	3,80	3,90	810	100	240 x 790 x 695	43
	P-FSQ45	3,77	4,16	1215	100	240 x 990 x 695	47
	P-FSQ60	4,87	5,42	1620	100	240 x 1190 x 695	56
	P-FSQ75	6,31	6,87	2025	100	240 x 1440 x 695	67

Informacje na temat przyłączy wody	Kanałowe wielostrefowe płaskie				Kanałowe wielostrefowe				
		30	45	60	65	30	45	60	75
Typ połączeń hydraulicznych		Eurokonus	Eurokonus	Eurokonus	Eurokonus	Eurokonus	Eurokonus	Eurokonus	Eurokonus
Przyłącza hydrauliczne	cal	3/4	3/4	3/4	3/4	3/4	3/4	3/4	3/4
Przyłącze odprowadzania skroplin	mm	20	20	20	20	20	20	20	20
Przyłącze powietrza wlotowego	mm	160	160	160	160	160	160	160	160
Przyłącze powietrza powrotnego (podstawa x wysokość)	mm	630 x 100	830 x 100	1030 x 100	1320 x 100	630 x 150	830 x 150	1030 x 150	1320 x 150

1) Zgodnie z normą Eurovent. Temperatura powietrza: 27°C t.s./19°C t.m., woda lodowa: 7°C / 12°C. 2) Zgodnie z normą Eurovent. Temperatura powietrza: 20°C, woda gorąca: 45°C/40°C.

Skonfiguruj własny klimakonwektor wielostrefowy kanałowy płaski / wielostrefowy kanałowy Aquarea Air Smart

Klimakonwektor ze sterownikiem ściennym		
Orurowanie z lewej strony		Orurowanie z prawej strony
P-FTQ30005-RE		P-FTQ30R05-RE
P-FTQ45005-RE		P-FTQ45R05-RE
P-FTQ60005-RE		P-FTQ60R05-RE
P-FTQ65005-RE		P-FTQ65R05-RE
P-FSQ30005-RE		P-FSQ30R05-RE
P-FSQ45005-RE		P-FSQ45R05-RE
P-FSQ60005-RE		P-FSQ60R05-RE
P-FSQ75005-RE		P-FSQ75R05-RE
Sterownik (wymagany, do zamówienia osobno)	Z protokołem Modbus	PCZ-EEB749
	Z wbudowanym modułem Wi-Fi	PCZ-EFB749

Klimakonwektor z płytą drukowaną do sterowania analogowego (0-10 V)		
Orurowanie z lewej strony		Orurowanie z prawej strony
P-FTQ30005-JE		P-FTQ30R05-JE
P-FTQ45005-JE		P-FTQ45R05-JE
P-FTQ60005-JE		P-FTQ60R05-JE
P-FTQ65005-JE		P-FTQ65R05-JE
P-FSQ30005-JE		P-FSQ30R05-JE
P-FSQ45005-JE		P-FSQ45R05-JE
P-FSQ60005-JE		P-FSQ60R05-JE
P-FSQ75005-JE		P-FSQ75R05-JE

Zestawy zaworów [opcja]	
PCZ-V30361	Zawór 3-drogowy z silnikiem

Zestawy zaworów [opcja]	
PCZ-V20139	Zawór 2-drogowy z silnikiem

Opcje sterowania

Sterownik ścienny z protokołem Modbus lub wbudowanym modułem Wi-Fi

PCZ-EEB749 /
PCZ-EFB749

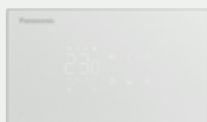

Płytkę drukowaną do sterowania analogowego (0-10 V)

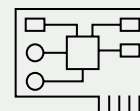

Klimakonwektory

Klimakonwektory komfort, wentylator AC/EC

Klimakonwektory podłogowe i sufitowe z funkcją chłodzenia i ogrzewania.

Wydajność chłodnicza: AC; 0,6 do 6,9 kW / EC; 0,5 do 9,1 kW.

Wydajność grzewcza: AC; 0,6 do 7,4 kW / EC; 0,6 do 12,9 kW.



Klimakonwektory – z obudową (B/D), bez obudowy (A/C) Orurowanie z lewej strony (Q) / Orurowanie z prawej strony (T)	Wydajność catkowiata		Klasa efektywności energetycznej ³⁾		Objętościowy przepływ powietrza	Wymiary		Ciężar	
	Chłodzenie ¹⁾	Ogrzewanie ²⁾	FCEER	FCCOP		Z obudową – bez nóżek – montaż pionowy	Bez obudowy – montaż pionowy		
	Hi	Hi	od A do E	od A do E	Maks.	Wys. x szer. x głęb.	Wys. x szer. x głęb.	Z obudową / bez obudowy	
	kW	kW			m ³ /h	mm	mm	kg	
Klimakonwektory komfort, wentylator AC									
2-rurowe	P-FC10	1,45	1,71	E	E	283	477 x 766 x 225	430 x 570 x 220	19 / 13
	P-FC20	1,38	1,53	E	E	196	477 x 766 x 225	430 x 570 x 220	19 / 13
	P-FC30	2,37	2,49	D	E	390	477 x 951 x 225	430 x 753 x 220	22 / 15
	P-FC40	3,02	3,18	D	E	499	477 x 1136 x 225	430 x 938 x 220	27 / 20
	P-FC50	4,64	4,81	D	E	716	477 x 1321 x 225	430 x 1122 x 220	30 / 22
	P-FC60	5,53	5,63	D	E	933	477 x 1506 x 225	430 x 1307 x 220	35 / 26
	P-FC70	6,91	7,41	D	E	1064	575 x 1319 x 225	530 x 1121 x 220	35 / 27
1-faz.	P-FC10	1,24	1,41	E	E	253	477 x 766 x 225	430 x 570 x 220	20 / 14
	P-FC20	1,73	1,68	D	D	241	477 x 766 x 225	430 x 570 x 220	20 / 14
	P-FC30	2,28	2,13	D	D	369	477 x 951 x 225	430 x 753 x 220	23 / 16
	P-FC40	2,85	2,85	D	D	467	477 x 1136 x 225	430 x 938 x 220	29 / 22
	P-FC50	4,13	4,08	E	E	671	477 x 1321 x 225	430 x 1122 x 220	32 / 24
	P-FC60	5,61	5,33	D	E	885	477 x 1506 x 225	430 x 1307 x 220	37 / 28
	P-FC70	6,58	5,90	D	E	1012	575 x 1319 x 225	530 x 1121 x 220	37 / 29
Klimakonwektory komfort, wentylator EC									
2-rurowe	P-FC10	1,96	2,31	C	D	417	477 x 766 x 225	430 x 570 x 220	19 / 13
	P-FC20	2,12	2,52	C	C	413	477 x 766 x 225	430 x 570 x 220	19 / 13
	P-FC30	1,83	2,66	B	C	345	477 x 951 x 225	430 x 753 x 220	22 / 15
	P-FC40	4,19	4,46	A	B	678	477 x 1136 x 225	430 x 938 x 220	27 / 20
	P-FC50	4,98	5,19	A	A	816	477 x 1321 x 225	430 x 1122 x 220	30 / 22
	P-FC60	5,24	5,82	A	B	912	477 x 1506 x 225	430 x 1307 x 220	35 / 26
	P-FC70	6,55	7,17	B	B	1050	575 x 1319 x 225	530 x 1121 x 220	35 / 27
1-faz.	P-FC80	8,36	8,43	B	C	1063	575 x 1506 x 225	530 x 1316 x 220	47 / 38
	P-FC10	1,80	1,87	C	C	379	477 x 766 x 225	430 x 570 x 220	20 / 14
	P-FC20	2,18	2,09	C	C	380	477 x 766 x 225	430 x 570 x 220	20 / 14
	P-FC30	2,93	2,77	B	B	540	477 x 951 x 225	430 x 753 x 220	23 / 16
	P-FC40	3,52	3,62	A	A	524	477 x 1136 x 225	430 x 938 x 220	29 / 22
	P-FC50	4,39	4,10	B	B	755	477 x 1321 x 225	430 x 1122 x 220	32 / 24
	P-FC60	4,69	4,81	B	B	845	477 x 1506 x 225	430 x 1307 x 220	37 / 28
4-rurowe	P-FC70	6,06	5,53	B	B	989	575 x 1319 x 225	530 x 1121 x 220	37 / 29
	P-FC80	9,07	12,90	A	A	1548	575 x 1506 x 225	530 x 1316 x 220	49 / 40

Informacje na temat przyłączy wody

Klimakonwektory		10	20	30	40	50	60	70	80
Typ przyłączy		Gaz, gwint wewnętrzny	Gaz, gwint wewnętrzny	Gaz, gwint wewnętrzny	Gaz, gwint wewnętrzny	Gaz, gwint wewnętrzny	Gaz, gwint wewnętrzny	Gaz, gwint wewnętrzny	Gaz, gwint wewnętrzny
Przyłącza wody, modele 2- lub 4-rurowe (chłodzenie)	cal	1/2	1/2	1/2	1/2	1/2	1/2	3/4	3/4
Przyłącza wody, modele 4-rurowe (ogrzewanie)	cal	1/2	1/2	1/2	1/2	1/2	1/2	1/2	1/2

1) Zgodnie z normą Eurovent. Temperatura powietrza: 27°C t.s./19°C t.m., woda lodowa: 7°C / 12°C. 2) Zgodnie z normą Eurovent. Temperatura powietrza: 20°C, woda gorąca: 45°C/40°C. Dla modeli 4-rurowych: Zgodnie z normą Eurovent. Temperatura powietrza: 20°C, woda gorąca: 65°C/55°C. 3) Zgodnie z normą Eurovent.

* Podane ceny nie obejmują akcesoriów i wyposażenia opcjonalnego. ** Należy sprawdzić dane i konfigurację za pomocą oprogramowania AC SELECT. *** Standardowa konfiguracja z przyłączem hydraulicznym z lewej strony. Filtr powietrza G2 w standardzie.

Wyposażenie dodatkowe i opcjonalne

Zawory 2- lub 3-drogowe
Zestaw 4-rurowy (dodatkowa wężydnica)
Wylaczniki instalacyjne
Pompka skroplin
Karta Ecospeed do wentylatorów EC
Grzałki elektryczne (od 500 W do 2500 W)
Nóżki z kratką/bez kratki
Uchwyty bezpieczników

Wyposażenie dodatkowe i opcjonalne

Filtr G3
Pozioma lub pionowa osłona spustu (z zaworem)
Wiele konfiguracji przyłączy wlotu/wylotu powietrza
Czujnik elektromechaniczny do automatycznego przelączania
Płytki komunikacyjna Modbus dla Plogic
MRC/WRC/BRC: sterowniki do Plogic
Konfiguracja innych prędkości

Wyposażenie dodatkowe i opcjonalne

SRC – sterownik mini BMS
Zestaw do zawieszania
Sterownik Plogic (dostępne również inne elektromechaniczne lub elektroniczne systemy sterowania)
Sterowniki TControl EASY 3S i TControl POD glass (dostępne również inne elektromechaniczne lub elektroniczne systemy sterowania)

Klimakonwektory

 WIĘCEJ OPCJI W SEKCJI KLIMAKONWEKTORÓW

NOWOŚĆ klimakonwektor ścienny - FK1

Wersja 2-rurowa o stylowym wyglądzie.

Generator nanoe™ X Mark 3.

Energooszczędny wentylator DC.

Wersja z zaworem 3-drogowym w zestawie.



Klimakonwektory	Wydajność całkowita	Objętościowy przepływ powietrza		Wymiary	Ciężar	
		Objętościowy przepływ powietrza				
		Chłodzenie ¹⁾	Ogrzewanie ²⁾			
	Hi	Hi	Maks.	Wys. x szer. x głęb.		
	kW	kW	m ³ /h	mm	kg	
1-faz. 2-rurowe	S-19FK1E	1,90	2,23	360	295 x 890 x 244	11
	S-24FK1E	2,41	2,72	418	295 x 890 x 244	11
	S-27FK1E	2,73	3,01	488	295 x 890 x 244	11
	S-36FK1E	3,61	4,03	717	295 x 890 x 244	11
	S-45FK1E	4,50	5,13	996	295 x 1060 x 249	14
	S-52FK1E	5,23	5,33	1045	295 x 1060 x 249	14

Informacje na temat przyłączy wody

Klimakonwektory	19	24	27	36	45	52
Typ przyłączy	Gaz, gwint wewnętrzny		Gaz, gwint wewnętrzny	Gaz, gwint wewnętrzny	Gaz, gwint wewnętrzny	Gaz, gwint wewnętrzny
Przyłącza wody	cal 1/2	1/2	1/2	1/2	1/2	1/2

1) Zgodnie z normą Eurovent. Temperatura powietrza: 27°C t.s./19°C t.m., woda lodowa: 7°C / 12°C. 2) Zgodnie z normą Eurovent. Temperatura powietrza: 20°C, woda gorąca: 45°C/40°C.

* Podane ceny nie obejmują akcesoriów i wyposażenia opcjonalnego. ** Należy sprawdzić dane i konfigurację za pomocą oprogramowania AC SELECT.

Wyposażenie dodatkowe i opcjonalne

Zawory 2- lub 3-drogowe

Pompka skroplin

Płytki komunikacyjnej Modbus dla Plogic

SRC – sterownik mini BMS

WRC: sterownik ścienny do Plogic

Wyposażenie dodatkowe i opcjonalne

Sterownik Plogic (dostępne również inne elektromechaniczne lub elektroniczne systemy sterowania)

Sterowniki TControl EASY 3S i TControl POD glass (dostępne również inne elektromechaniczne lub elektroniczne systemy sterowania)

Wyposażenie dodatkowe i opcjonalne

Sterownik indywidualny na podczerwień CZ-RWS3

Sterownik przewodowy CONEX CZ-RTC6W (bez obsługi komunikacji bezprzewodowej), biały

Sterownik przewodowy CONEX CZ-RTC6 CONEX (bez obsługi komunikacji bezprzewodowej), czarny

Klimakonwektory ściennie, wentylator AC

Wersja: 2-rurowe.

Wentylator AC z silnikiem z 3 ustawieniami prędkości.

Wersja ze sterownikiem na podczerwień – pilotem (IR).



Klimakonwektory	Wydajność całkowita (Hi)	Objętościowy przepływ powietrza		Wymiary	Ciężar		
		Objętościowy przepływ powietrza					
		Chłodzenie ¹⁾	Ogrzewanie ²⁾				
		kW	kW	Maks.	Wys. x szer. x głęb.		
				m ³ /h	mm		
					kg		
2-rurowe, bez zaworu							
1-faz.	P-FW07	P-FW07IR (sterownik na podczerwień w zestawie)	1,69	1,72	360	275 x 845 x 180	11
	P-FW09	P-FW09IR (sterownik na podczerwień w zestawie)	2,50	2,80	551	275 x 845 x 180	11
	P-FW18	P-FW18IR (sterownik na podczerwień w zestawie)	3,60	4,10	680	298 x 940 x 200	13
	P-FW22	P-FW22IR (sterownik na podczerwień w zestawie)	4,00	4,50	850	298 x 940 x 200	13
2-rurowe, z zaworem 3-drogowym, w zestawie ze sterownikiem na podczerwień							
1-faz.	P-FW09IR-3W		1,40	2,00	400	275 x 845 x 180	11
	P-FW22IR-3W		3,10	3,30	600	298 x 940 x 200	13

Informacje na temat przyłączy wody

Klimakonwektory	2-rurowe, bez zaworu				2-rurowe, z zaworem	
Typ przyłączy	Gaz, gwint wewnętrzny		Gaz, gwint wewnętrzny		Gaz, gwint wewnętrzny	
Przyłącza wody	cal 1/2	1/2	1/2	1/2	1/2	1/2

1) Zgodnie z normą Eurovent. Temperatura powietrza: 27°C t.s./19°C t.m., woda lodowa: 7°C / 12°C. 2) Zgodnie z normą Eurovent. Temperatura powietrza: 20°C, woda gorąca: 45°C/40°C.

* Podane ceny nie obejmują akcesoriów i wyposażenia opcjonalnego. ** Należy sprawdzić dane i konfigurację za pomocą oprogramowania AC SELECT. *** Należy sprawdzić dostępność jednostek.

Wyposażenie dodatkowe i opcjonalne

Zawory 2- lub 3-drogowe

Płytki komunikacyjnej Modbus dla Plogic

SRC – sterownik mini BMS

Wyposażenie dodatkowe i opcjonalne

Sterownik Plogic (dostępne również inne elektromechaniczne lub elektroniczne systemy sterowania)

WRC: sterownik ścienny do Plogic

Wyposażenie dodatkowe i opcjonalne

Sterowniki TControl EASY 3S i TControl POD glass (dostępne również inne elektromechaniczne lub elektroniczne systemy sterowania)

Zasobniki wody

Zasobniki Combo

Najlepsza opcja do połączenia z jednostkami typu monoblok.
Zasobnik CWU ze zbiornikiem buforowym.

Zasobnik	Materiał	Pojemność zasobnika CWU Zasobnik ciepłej wody użytkowej / Zbiornik buforowy	Przyłącza Zasobnik ciepłej wody użytkowej / Zbiornik buforowy	Klasa efektywności energetycznej ¹⁾ Zasobnik ciepłej wody użytkowej / Zbiornik buforowy od A+ do F	Wymiary Wys. x szer. x głęb.	Ciężar (bez wody)
		l	mm		mm	kg
1-faz.	PAW-TD20B8E3-2	Emaliowany 185/80	Ø22/Ø22	B / B	1770 x 640 x 690	150
	PAW-TD23B6E5	Stal nierdzewna 230/60	Ø22 / Ø22, miedź	B / A	1750 x 600 x 646	111

1) Rozporządzenie UE 812/2013. * Emaliowany zasobnik Combo produkowany jest przez firmę Lapesa. Zasobnik Combo ze stali nierdzewnej jest produkowany przez firmę OSO.

Zbiorniki buforowe



Zasobnik	Materiał	Pojemność zasobnika CWU	Klasa efektywności energetycznej	Wymiary Wysokość / średnica	Ciężar
		l	od A+ do F	mm	kg
1-faz.	PAW-BTANK50L-2	Stal nierdzewna 48	B	636 / 430	17
	PAW-BTANK100L	Stal nierdzewna 100	B	1175 / 430	28
	PAW-BTANKG200L	Stal węglowa 194	B	983 / 620	41
	PAW-BTANKG260L	Stal węglowa 252	C	1239 / 620	46

* W zestawie automatyczny odpowietrznik i kurek spustowy. Wbudowana osłona na czujnik (czujnik poza zestawem). ** Zbiorniki buforowe 50 i 100 l są produkowane przez firmę OSO. Zasobniki buforowe 200 i 260 l są produkowane przez firmę Lapesa.

Zasobniki emaliowane



Zasobnik	Materiał	Pojemność zasobnika CWU	Klasa efektywności energetycznej	Wymiary Wysokość / średnica	Ciężar
		l	od A+ do F	mm	kg
1-faz.	PAW-TA15C1E5	Emaliowany 167	B	1297 / 560	88
	PAW-TA20C1E5STD	Emaliowany 200	B	1340 / 610	90
	PAW-TA30C1E5STD	Emaliowany 290	B	1800 / 610	120
	PAW-TA40C1E5STD	Emaliowany 380	B	1835 / 670	191
	PAW-TA30C2E5STD	Emaliowany 350	B	1835 / 670	169
	PAW-TA20C1E5C	Emaliowany 200	B	1550 x 600 x 600	134

* PAW-TA15C1E5 produkowany przez firmę Lapesa. Wszystkie pozostałe zasobniki emaliowane i zasobnik prostopadłościenny są produkowane przez AEmail.

Zasobniki ze stali nierdzewnej



Zasobnik	Materiał	Pojemność zasobnika CWU	Klasa efektywności energetycznej	Wymiary Wysokość / średnica	Ciężar
		l	od A+ do F	mm	kg
1-faz.	PAW-TD20C1E5-1	Stal nierdzewna 192	A	1270 / 595	50
	PAW-TD30C1E5-1	Stal nierdzewna 284	A	1750 / 595	61
	PAW-TD30C1E5HI-1	Stal nierdzewna 280	A	1750 / 595	65

* Zasobniki ze stali nierdzewnej są produkowane przez firmę OSO.

Centrala wentylacyjna i pompa ciepła do produkcji CWU

Jednostka wentylacyjna z odzyskiem ciepła

Urządzenie przeznaczone do budynków o powierzchni do ok. 140 m².
Wysoko energooszczędny obrotowy wymiennik ciepła z wentylatorami wykonanymi w technologii EC.



Jednostka wentylacyjna z odzyskiem ciepła		Objętościowy przepływ powietrza		Klasa energetyczna		Wymiary	Ciężar	
		Nominalny	Maksymalny	Jednostka podstawowa	Jednostka ze sterowaniem lokalnym na żądanie	Wys. x szer. x głęb.		
Przyłącze z lewej strony	Przyłącze z prawej strony	m ³ /min	m ³ /min			mm	kg	
1-faz.	PAW-A2W-VENTA-L	PAW-A2W-VENTA-R	204 przy 50 Pa	292 przy 100 Pa	A	A	450 x 598 x 500	46

* Jednostka wentylacyjna z odzyskiem ciepła jest produkowana przez firmę Systemair.

Aquarea Vent – jednostki wentylacyjne przeciwprądowe

Odpowiednie do stosowania w domach jednorodzinnych lub mieszkaniach.
Wysoki poziom odzysku ciepła jawnego.
Wydajna regeneracja i filtracja powietrza dzięki 80% filtrom ePM1.



Aquarea Vent – jednostki wentylacyjne przeciwprądowe		Montaż	Objętościowy przepływ powietrza		Klasa energetyczna	Wymiary	Ciężar
			Nominalny	Maksymalny		Wys. x szer. x głęb.	
			m ³ /h	m ³ /h		mm	kg
	P-VEN15XQAZE5	Montaż w poziomie / Montaż w pionie	91	130	A	255 x 580 x 580	19
	P-VEN20XQAZE5	Montaż w poziomie / Montaż w pionie	140	200	A	313 x 580 x 580	21
	P-VEN30XQAZE5	Montaż w poziomie / Montaż w pionie	224	320	A	313 x 580 x 580	21
	P-VEN15XQAHE5	Montaż w poziomie	109	155	A	270 x 480 x 800	26
	P-VEN30XQAHE5	Montaż w poziomie	210	300	A	295 x 795 x 795	31
1-faz.	P-VEN35XQAHE5	Montaż w poziomie	238	340	A	290 x 1150 x 1150	39
	P-VEN45XQAHE5	Montaż w poziomie	288	455	A	290 x 1150 x 1150	40
	P-VEN15XQAVE5	Montaż w pionie	112	170	A	510 x 625 x 430	32
	P-VEN30XQAVE5	Montaż w pionie	210	300	A	590 x 785 x 575	38
	P-VEN40XQAVE5	Montaż w pionie	266	380	A	590 x 785 x 735	42
	P-VEN45XQAVE5	Montaż w pionie	315	450	A	590 x 785 x 735	43

Sterownik zdalny (sprzedawany oddzielnie)

PCZ-AHRP0025 Sterownik ścienny z protokołem Modbus

Sterownik zdalny (sprzedawany oddzielnie)

PCZ-AHRP0026 Sterownik ścienny z wbudowanym modulem Wi-Fi do zdalnego sterowania za pomocą aplikacji Aquarea Home

NOWOŚĆ Pompa ciepła Aquarea do produkcji CWU · R290

Wysoka wydajność i klasa energetyczna A+.
Zakres roboczy od -7°C do +43°C (dla jednostek stojących podłogowych).
Przyjazny dla użytkownika sterownik dotykowy.









Nowość 2025





Pompa ciepła Aquarea do produkcji CWU · R290		Typ	Pojemność zasobnika CWU	Dodatkowa wężownica	COP _{dhw}	Klasa energetyczna	Wymiary	Ciężar
			l	m ²		od A+ do F	Wys. x szer. x głęb.	
							mm	kg
	P-DHW100AE5	Ścienne	100	—	2,80	A+	1351 x 520 x 541	56
	P-DHW150AE5	Ścienne	142	—	3,00	A+	1682 x 520 x 541	71
1-faz.	P-DHW200AE5	Stojące podłogowe	202	—	3,48	A+	1621 x 705 x 694	96
	P-DHW200CAE5	Stojące podłogowe	194	✓	3,36	A+	1621 x 705 x 694	110
	P-DHW260AE5	Stojące podłogowe	260	—	3,52	A+	1911 x 705 x 694	113
	P-DHW260CAE5	Stojące podłogowe	252	✓	3,48	A+	1911 x 705 x 694	127





Sterowniki i termostaty pomieszczeniowe

	Sterownik indywidualny z adapterem Wi-Fi (wymagany w przypadku samodzielnych jednostek zewnętrznych). Seria M. Przewód przedłużający o długości 10 m w zestawie.	CZ-RTW2TAW1C
	Opcjonalny sterownik indywidualny do sterowania 2 strefami. Seria M.	CZ-RTW2
	Opcjonalny sterownik indywidualny do sterowania 2 strefami. Seria K i L.	CZ-RTW1
	Pokrywa komory sterownika do jednostek wewnętrznych serii K, L i M	PAW-A2W-COV-KL
	Przewodowy termostat pomieszczeniowy z ekranem LCD i programatorem tygodniowym	PAW-A2W-RTWIRED
	Bezprzewodowy termostat pomieszczeniowy z ekranem LCD i programatorem tygodniowym	PAW-A2W-RTWIRELESS

Rozwiązania kaskadowe

	Sterownik kaskadowy do pomp ciepła Aquarea. Układ kaskadowy do 10 pomp ciepła Aquarea.	PAW-A2W-CMH-3
	Aquarea Cascade Edge (sterownik) do pomp ciepła Aquarea z oprogramowaniem do sterowania i monitorowania P-Smart Edge. Konfiguracja do 4 jednostek w układzie kaskadowym	PAW-A2W-CME4
	Aquarea Cascade Edge (sterownik) do pomp ciepła Aquarea z oprogramowaniem do sterowania i monitorowania P-Smart Edge. Konfiguracja do 10 jednostek w układzie kaskadowym	PAW-A2W-CME10

Płytki sterujące z funkcjami dodatkowymi

	Płytki sterujące z rozszerzeniem o funkcje zaawansowane. Serie J i H.	CZ-NS4P
	Płytki sterujące z rozszerzeniem o funkcje zaawansowane. Serie K i L.	CZ-NS5P
	Płytki sterujące z rozszerzeniem o funkcje zaawansowane. Seria M All-in-One i split.	CZ-NS6P
	Płytki sterujące z rozszerzeniem o funkcje zaawansowane. Moduł sterowania serii M.	CZ-NS7P

Jednostki wewnętrzne – wyposażenie dodatkowe





	Uchwyt ścienny do montażu rozwiązania All-in-One 120 l na ścianie.	CZ-NW1
--	--	--------

* Należy sprawdzić dostępność.



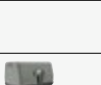
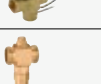

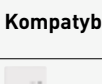

Wyposażenie dodatkowe jednostki zewnętrznej

	Grzałka tacy ociekowej do modeli split o mocy 3 kW i 5 kW (z wyjątkiem serii L) oraz do modeli o mocy 7 kW i 9 kW serii K (model z 1 wentylatorem).	CZ-NE2P
	Grzałka tacy ociekowej. Seria J i H oraz seria K o mocy 9 kW (model z 2 wentylatorami), 12 i 16 kW.	CZ-NE3P
	Grzałka tacy ociekowej. Seria L o mocy 5, 7 i 9 kW oraz seria M o mocy 9, 12, 16 kW.	CZ-NE4P
	Grzałka tacy ociekowej. Seria M o mocy 20, 25, 30 kW.	CZ-NE5P
	Podstawa pod jednostkę zewnętrzną absorbująca hałas i wibracje. Wymiary (wys. x szer. x głęb.): 600 x 95 x 130 mm. Dopuszczalne obciążenie robocze: 500 kg	PAW-GRDBSE20
	Czarna podstawa do jednostki zewnętrznej z tacą skraplacza o szerokości 940 mm	PAW-GRDSTD940
	Czarna podstawa do jednostki zewnętrznej z tacą skraplacza o szerokości 1100 mm	PAW-GRDSTD1100
	Folia grzałki elektrycznej do podstawy z tacą ociekową o szerokości 940 mm	PAW-GRDSTDHTR940
	Folia grzałki elektrycznej do podstawy z tacą ociekową o szerokości 1100 mm	PAW-GRDSTDHTR1100

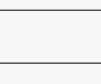

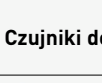
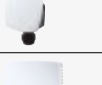

Dodatkowe wyposażenie hydrauliczne

	Zawór 3-drogowy do montażu w module Hydrokit. Serie J i H.	CZ-NV1
	Zawór 3-drogowy do montażu w module Hydrokit. Serie K i L.	CZ-NV2
	Zawór 3-drogowy do montażu w module Hydrokit. Seria M.	CZ-NV3
	Zawór 3-drogowy do zbiorników CWU	PAW-3WYVLYV-HW
	1 zawór antyzamrożeniowy. Wymagane jest zamówienie 2 zaworów na układ.	PAW-A2W-AFVLYV-1
	Opcjonalny magnes do siatkowego filtra wody w modelach serii H	PAW-A2W-MGFILTER



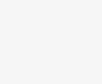

Kompatybilność

	Opcjonalny adapter Wi-Fi lub WLAN do inteligentnego sterowania za pośrednictwem aplikacji Panasonic Comfort Cloud i/lub zdalnej konserwacji za pośrednictwem Aquarea Service Cloud.	CZ-TAW1C
	Przewód przedłużający o długości 10 m do CZ-TAW1C.	CZ-TAW1-CBL
	Aquarea Home Network Hub do zdalnego sterowania za pomocą aplikacji Aquarea Home	PCZ-ESW737
	Bramka licznika zewnętrznego począwszy od serii K	PAW-A2W-EXTMETER
	Płytki drukowane Modbus do serii Big Aquarea T-CAP serii M (zainstalowana wewnątrz WH-CME8L).	CZ-NSMB
	Interfejs Modbus do urządzeń począwszy od serii H (Airzone)	PAW-AZAW-MBS-M
	Interfejs Modbus (Intesis) Serie H i J	PAW-AW-MBS-H
	Interfejs KNX do urządzeń począwszy od serii H (Intesis)	PAW-AW-KNX-H
	Interfejs KNX do urządzeń począwszy od serii H (Airzone)	PAW-AZAW-KNX-1



Czujniki do pomp ciepła Aquarea począwszy od serii H

	Czujnik opcjonalny temperatury zewnętrznej	PAW-A2W-TS0D
	Strefowy opcjonalny czujnik temperatury w pomieszczeniu	PAW-A2W-TSRT
	Strefowy czujnik temperatury wody	PAW-A2W-TSHC
	Czujnik solarny	PAW-A2W-TSS0
	Czujnik zbiornika buforowego (dla serii H i J wymagany PAW-A2W-TSHC, jeśli używana jest opcjonalna płytka drukowana)	PAW-A2W-TSBU
	Czujnik nagrzewnicy liniowej dla modułu sterowania serii M.	PAW-A2W-TSBH





tado° – sterowanie temperaturą w pomieszczeniu i inteligentne zarządzanie energią**Zestawy tado° do sterowania temperaturą w pomieszczeniu, z optymalizatorem do pomp ciepła Heat Pump Optimizer X**

	Zestaw: optymalizator do pomp ciepła Heat Pump Optimizer X tado° i 1x inteligentny termostat grzejnikowy tado° X	KIT-TSRTXHP0XE
	Zestaw: optymalizator do pomp ciepła Heat Pump Optimizer X tado° i 4x inteligentny termostat grzejnikowy tado° X	KIT-TSRTX4HP0XE
	Zestaw: optymalizator do pomp ciepła Heat Pump Optimizer X tado° i 1x inteligentny termostat tado° X	KIT-TSTXHP0XE
	Zestaw: optymalizator do pomp ciepła Heat Pump Optimizer X tado° i 1x inteligentny termostat tado° X i 2x inteligentny termostat grzejnikowy tado° X	KIT-TSTXSRTX2HP0XE



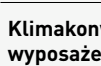
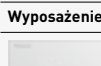

Zestawy tado° do sterowania temperaturą w pomieszczeniu, z mostkiem Bridge X

	Inteligentny termostat grzejnikowy X tado° z mostkiem Bridge X	PAW-TSRTXB
	Inteligentny termostat X tado° z mostkiem Bridge X	PAW-TSTXB
	Zestaw: 1x inteligentny termostat tado° X, 2x inteligentny termostat grzejnikowy tado° X i 1x mostek Bridge X	PAW-TSTXSRTX2B

Urządzenia tado° X

	Optymalizator pomp ciepła Heat Pump Optimizer X tado° (z wtyczką Europlug)	PAW-THPOXE
	Inteligentny termostat X tado°	PAW-TSTX
	Bezprzewodowy czujnik temperatury X tado°	PAW-TWTSX
	inteligentny termostat grzejnikowy X firmy tado°	PAW-TSRTX
	4x inteligentny termostat grzejnikowy X firmy tado°	PAW-TSRTX4
	Mostek Bridge X tado°	PAW-TBX

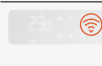
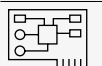

Klimakonwektory stojące podłogowe Aquarea Air Smart – wyposażenie dodatkowe**Wyposażenie dodatkowe do sterowania**

	Sterownik ścienny z magistralą Modbus do klimakonwektorów Aquarea Air Smart i Aquarea Vent.	PCZ-EEB749
	Sterownik ścienny ze zintegrowanym Wi-Fi do klimakonwektorów Aquarea Air Smart i Aquarea Vent.	PCZ-EFB749
	Montowana na ścianie płyta sterująca do klimakonwektora podłogowego stojącego Aquarea Air Smart	PCZ-ESE845
	Wbudowany wyświetlacz z protokołem Modbus do klimakonwektora stojącego podłogowego Aquarea Air Smart.	PCZ-ECA844
	Wbudowany wyświetlacz ze zintegrowanym modulem Wi-Fi do klimakonwektora stojącego podłogowego Aquarea Air Smart.	PCZ-EWA844
	Płyta drukowana do sterowania analogowego (0-10 V) do klimakonwektorów stojących podłogowych Aquarea Air Smart.	PCZ-B10842

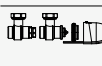

Dodatkowe wyposażenie hydrauliczne

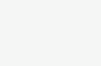
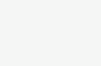
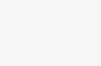
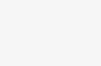
	Zawór 3-drogowy z sitownikiem do jednostek stojących podłogowych Aquarea Air.	PCZ-V30720
	Zawór 2-drogowy z sitownikiem do jednostek Aquarea Air, stojących podłogowych, ściennych 40 i kanałowych.	PCZ-V20139

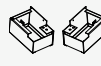

Akcesoria instalacyjne

	Taca ociekowa skroplin do montażu poziomego klimakonwektora stojącego podłogowego Aquarea Air Smart 10.	PCZ-GB0520
	Taca ociekowa skroplin do montażu poziomego klimakonwektora stojącego podłogowego Aquarea Air Smart 20.	PCZ-GB0521
	Taca ociekowa skroplin do montażu poziomego klimakonwektora stojącego podłogowego Aquarea Air Smart 30.	PCZ-GB0522
	Taca ociekowa skroplin do montażu poziomego klimakonwektora stojącego Aquarea Air Smart 35.	PCZ-GB0523
	Taca ociekowa skroplin do montażu poziomego klimakonwektora stojącego podłogowego Aquarea Air Smart 40.	PCZ-GB0524
	Zestaw 2 nóżek chroniących przewody wodne do jednostki stojącej podłogowej Aquarea Air	PCZ-LC0158
	Zestaw 2 nóżek do przymocowania jednostki stojącej podłogowej Aquarea Air do podłogi	PCZ-LC0606

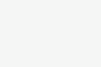

Klimakonwektory ściennie Aquarea Air Smart – wyposażenie dodatkowe**Wyposażenie dodatkowe do sterowania**

	Sterownik ścienny z magistralą Modbus do klimakonwektorów Aquarea Air Smart i Aquarea Vent.	PCZ-EEB749
	Sterownik ścienny ze zintegrowanym Wi-Fi do klimakonwektorów Aquarea Air Smart i Aquarea Vent.	PCZ-EFB749

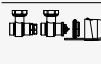
Dodatkowe wyposażenie hydrauliczne

	Zawór 3-drogowy z sitownikiem do jednostek ściennych Aquarea Air 10, 15 i 20.	PCZ-V30688
	Zawór 3-drogowy z sitownikiem do jednostek ściennych Aquarea Air 40.	PCZ-V30718
	Zawór 2-drogowy z sitownikiem do jednostek ściennych Aquarea Air 10, 15 i 20.	PCZ-V20687
	Zawór 2-drogowy z sitownikiem do jednostek Aquarea Air stojących podłogowych, ściennych 40 i kanałowych.	PCZ-V20139

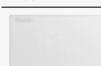
Klimakonwektory Aquarea Air Smart kanałowe płaskie – wyposażenie dodatkowe**Wyposażenie dodatkowe do sterowania**

	Sterownik ścienny z magistralą Modbus do klimakonwektorów Aquarea Air Smart i Aquarea Vent.	PCZ-EEB749
	Sterownik ścienny ze zintegrowanym Wi-Fi do klimakonwektorów Aquarea Air Smart i Aquarea Vent.	PCZ-EFB749

Dodatkowe wyposażenie hydrauliczne

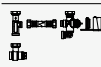
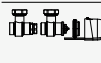
	Zawór 3-drogowy z sitownikiem do jednostek kanałowych Aquarea Air.	PCZ-V30361
	Zawór 2-drogowy z sitownikiem do jednostek Aquarea Air stojących podłogowych, ściennych 40 i kanałowych.	PCZ-V20139

Zestaw wymiennych filtrów

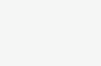
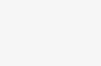
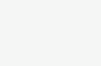
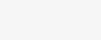
	Zestaw wymiennych filtrów recykulacyjnych. Do modelu P-FSN20 i P-FTN15.	PCZ-AHRD0491
	Zestaw wymiennych filtrów recykulacyjnych. Do modelu P-FSN25, P-FTN20, P-FSQ30 i P-FTQ30.	PCZ-AHRD0492
	Zestaw wymiennych filtrów recykulacyjnych. Do modelu P-FSN35, P-FTN25, P-FSQ45 i P-FTQ45.	PCZ-AHRD0493
	Zestaw wymiennych filtrów recykulacyjnych. Do modelu P-FSN45, P-FTN35, P-FSQ60 i P-FTQ60.	PCZ-AHRD0494
	Zestaw wymiennych filtrów recykulacyjnych. Do modelu P-FSN55, P-FTN45, P-FSQ75 i P-FTQ65.	PCZ-AHRD0495

Płyty doprowadzające

	Płyta doprowadzająca z 2 okrągłymi wlotami o średnicy nominalnej DN 160 mm. Do modelu P-FTN15.	PCZ-AHRD0561
	Płyta doprowadzająca z 3 okrągłymi wlotami o średnicy nominalnej DN 160 mm. Do modelu P-FTN20.	PCZ-AHRD0562
	Płyta doprowadzająca z 4 okrągłymi wlotami o średnicy nominalnej DN 160 mm. Do modelu P-FTN25.	PCZ-AHRD0563
	Płyta doprowadzająca z 6 okrągłymi wlotami o średnicy nominalnej DN 160 mm. Do modelu P-FTN35.	PCZ-AHRD0564
	Płyta doprowadzająca z 7 okrągłymi wlotami o średnicy nominalnej DN 160 mm. Do modelu P-FTN45.	PCZ-AHRD0565

Komora powrotna

	Komora powrotna z 2 okrągłymi wlotami o średnicy nominalnej DN 160 mm. Do modelu P-FTN15.	PCZ-AHRD0566
	Komora powrotna z 3 okrągłymi wlotami o średnicy nominalnej DN 160 mm. Do modelu P-FTN20.	PCZ-AHRD0567
	Komora powrotna z 4 okrągłymi wlotami o średnicy nominalnej DN 160 mm. Do modelu P-FTN25.	PCZ-AHRD0568
	Komora powrotna z 6 okrągłymi wlotami o średnicy nominalnej DN 160 mm. Do modelu P-FTN35.	PCZ-AHRD0569
	Komora powrotna z 7 okrągłymi wlotami o średnicy nominalnej DN 160 mm. Do modelu P-FTN45.	PCZ-AHRD0570

Komora wyrzutowa 90°

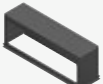
	Komora wyrzutowa 90°. Do modelu P-FTN15.	PCZ-AHRD0576
	Komora wyrzutowa 90°. Do modelu P-FTN20 i P-FTQ30.	PCZ-AHRD0577
	Komora wyrzutowa 90°. Do modelu P-FTN25 i P-FTQ45.	PCZ-AHRD0578
	Komora wyrzutowa 90°. Do modelu P-FTN35 i P-FTQ60.	PCZ-AHRD0579
	Komora wyrzutowa 90°. Do modelu P-FTN45 i P-FTQ65.	PCZ-AHRD0580

Zestaw teleskopowy

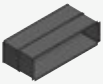
	Zestaw teleskopowy do zasysania tylnego lub bezpośredniego. 153 mm - 270 mm. Do modelu P-FTN15.	PCZ-AHRD0581
	Zestaw teleskopowy do zasysania tylnego lub bezpośredniego. 153 mm - 270 mm. Do modelu P-FTN20.	PCZ-AHRD0582
	Zestaw teleskopowy do zasysania tylnego lub bezpośredniego. 153 mm - 270 mm. Do modelu P-FTN25.	PCZ-AHRD0583
	Zestaw teleskopowy do zasysania tylnego lub bezpośredniego. 153 mm - 270 mm. Do modelu P-FTN35.	PCZ-AHRD0584
	Zestaw teleskopowy do zasysania tylnego lub bezpośredniego. 153 mm - 270 mm. Do modelu P-FTN45.	PCZ-AHRD0585

Kratka do zestawu teleskopowego

	Kratka do zestawu teleskopowego do wlotu tylnego. Do modelu P-FTN15.	PCZ-AHRD0586
	Kratka do zestawu teleskopowego do wlotu tylnego. Do modelu P-FTN20.	PCZ-AHRD0587
	Kratka do zestawu teleskopowego do wlotu tylnego. Do modelu P-FTN25.	PCZ-AHRD0588
	Kratka do zestawu teleskopowego do wlotu tylnego. Do modelu P-FTN35.	PCZ-AHRD0589
	Kratka do zestawu teleskopowego do wlotu tylnego. Do modelu P-FTN45.	PCZ-AHRD0590

Zestaw powietrza zewnętrznego

	Zestaw komory do podłączenia powietrza zewnętrznego z przepustnicą do recyrkulacji powietrza w pomieszczeniu. Do modelu P-FTN15.	PCZ-AHRD0571
	Zestaw komory do podłączenia powietrza zewnętrznego z przepustnicą do recyrkulacji powietrza w pomieszczeniu. Do modelu P-FTN20 i P-FTQ30.	PCZ-AHRD0572
	Zestaw komory do podłączenia powietrza zewnętrznego z przepustnicą do recyrkulacji powietrza w pomieszczeniu. Do modelu P-FTN25 i P-FTQ45.	PCZ-AHRD0573
	Zestaw komory do podłączenia powietrza zewnętrznego z przepustnicą do recyrkulacji powietrza w pomieszczeniu. Do modelu P-FTN35 i P-FTQ60.	PCZ-AHRD0574
	Zestaw komory do podłączenia powietrza zewnętrznego z przepustnicą do recyrkulacji powietrza w pomieszczeniu. Do modelu P-FTN45 i P-FTQ65.	PCZ-AHRD0575

Zestaw płyty kanałów powietrza zewnętrznego

	Zestaw płyty komory kanału do podłączenia powietrza zewnętrznego z przepustnicą. Do modelu P-FTN15.	PCZ-AHRD0611
	Zestaw płyty komory kanału do podłączenia powietrza zewnętrznego z przepustnicą. Do modelu P-FTN20 i P-FTQ30.	PCZ-AHRD0612
	Zestaw płyty komory kanału do podłączenia powietrza zewnętrznego z przepustnicą. Do modelu P-FTN25 i P-FTQ45.	PCZ-AHRD0613
	Zestaw płyty komory kanału do podłączenia powietrza zewnętrznego z przepustnicą. Do modelu P-FTN35 i P-FTQ60.	PCZ-AHRD0614
	Zestaw płyty komory kanału do podłączenia powietrza zewnętrznego z przepustnicą. Do modelu P-FTN45 i P-FTQ65.	PCZ-AHRD0615

Komora 90° do zestawu powietrza zewnętrznego z przepustnicą

	Komora 90° do zestawu powietrza zewnętrznego z przepustnicą. Do modelu P-FTN15.	PCZ-AHRD0616
	Komora 90° do zestawu powietrza zewnętrznego z przepustnicą. Do modelu P-FTN20 i P-FTQ30.	PCZ-AHRD0617
	Komora 90° do zestawu powietrza zewnętrznego z przepustnicą. Do modelu P-FTN25 i P-FTQ45.	PCZ-AHRD0618
	Komora 90° do zestawu powietrza zewnętrznego z przepustnicą. Do modelu P-FTN35 i P-FTQ60.	PCZ-AHRD0619
	Komora 90° do zestawu powietrza zewnętrznego z przepustnicą. Do modelu P-FTN45 i P-FTQ65.	PCZ-AHRD0620

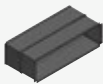

Zestaw teleskopowy do zestawu powietrza zewnętrznego

	Zestaw teleskopowy. Do komory do zestawu powietrza zewnętrznego z przepustnicą. Do modelu P-FTN15.	PCZ-AHRD0621
	Zestaw teleskopowy. Do komory do zestawu powietrza zewnętrznego z przepustnicą. Do modelu P-FTN20 i P-FTQ30.	PCZ-AHRD0622
	Zestaw teleskopowy. Do komory do zestawu powietrza zewnętrznego z przepustnicą. Do modelu P-FTN25 i P-FTQ45.	PCZ-AHRD0623
	Zestaw teleskopowy. Do komory do zestawu powietrza zewnętrznego z przepustnicą. Do modelu P-FTN35 i P-FTQ60.	PCZ-AHRD0624
	Zestaw teleskopowy. Do komory do zestawu powietrza zewnętrznego z przepustnicą. Do modelu P-FTN45 i P-FTQ65.	PCZ-AHRD0625

Kratka do zestawu teleskopowego do zestawu powietrza zewnętrznego

	Kratka do zestawu teleskopowego. Do komory do zestawu powietrza zewnętrznego z przepustnicą. Do modelu P-FTN15.	PCZ-AHRD0626
	Kratka do zestawu teleskopowego. Do komory do zestawu powietrza zewnętrznego z przepustnicą. Do modelu P-FTN20 i P-FTQ30.	PCZ-AHRD0627
	Kratka do zestawu teleskopowego. Do komory do zestawu powietrza zewnętrznego z przepustnicą. Do modelu P-FTN25 i P-FTQ45.	PCZ-AHRD0628
	Kratka do zestawu teleskopowego. Do komory do zestawu powietrza zewnętrznego z przepustnicą. Do modelu P-FTN35 i P-FTQ60.	PCZ-AHRD0629
	Kratka do zestawu teleskopowego. Do komory do zestawu powietrza zewnętrznego z przepustnicą. Do modelu P-FTN45 i P-FTQ65.	PCZ-AHRD0630

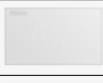
Klimakonwektory Aquarea Air Smart kanałowe – wyposażenie dodatkowe**Wyposażenie dodatkowe do sterowania**

	Sterownik ścienny z magistralą Modbus do klimakonwektorów Aquarea Air Smart i Aquarea Vent.	PCZ-EEB749
	Sterownik ścienny ze zintegrowanym Wi-Fi do klimakonwektorów Aquarea Air Smart i Aquarea Vent.	PCZ-EFB749

Dodatkowe wyposażenie hydrauliczne

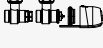
	Zawór 3-drogowy z siłownikiem do jednostek kanałowych Aquarea Air.	PCZ-V30361
	Zawór 2-drogowy z siłownikiem do jednostek Aquarea Air stojących podłogowych, ściennych 40 i kanałowych.	PCZ-V20139

Zestaw wymiennych filtrów		
	Zestaw wymiennych filtrów recyrkulacyjnych. Do modelu P-FSN20 i P-FTN15.	PCZ-AHRD0491
	Zestaw wymiennych filtrów recyrkulacyjnych. Do modelu P-FSN25, P-FTN20, P-FSQ30 i P-FTQ30.	PCZ-AHRD0492
	Zestaw wymiennych filtrów recyrkulacyjnych. Do modelu P-FSN35, P-FTN25, P-FSQ45 i P-FTQ45.	PCZ-AHRD0493
	Zestaw wymiennych filtrów recyrkulacyjnych. Do modelu P-FSN45, P-FTN35, P-FSQ60 i P-FTQ60.	PCZ-AHRD0494
	Zestaw wymiennych filtrów recyrkulacyjnych. Do modelu P-FSN55, P-FTN45, P-FSQ75 i P-FTQ65.	PCZ-AHRD0495

Płyty doprowadzające		
	Płyta doprowadzająca z 2 okrągłymi wlotami o średnicy nominalnej DN 160 mm. Do modelu P-FSN20.	PCZ-AHRD0431
	Płyta doprowadzająca z 3 okrągłymi wlotami o średnicy nominalnej DN 160 mm. Do modelu P-FSN25.	PCZ-AHRD0432
	Płyta doprowadzająca z 4 okrągłymi wlotami o średnicy nominalnej DN 160 mm. Do modelu P-FSN35.	PCZ-AHRD0433
	Płyta doprowadzająca z 6 okrągłymi wlotami o średnicy nominalnej DN 160 mm. Do modelu P-FSN45.	PCZ-AHRD0434
	Płyta doprowadzająca z 7 okrągłymi wlotami o średnicy nominalnej DN 160 mm. Do modelu P-FSN55.	PCZ-AHRD0435

Komora powrotna		
	Komora powrotna z 2 okrągłymi wlotami o średnicy nominalnej DN 160 mm. Do modelu P-FSN20.	PCZ-AHRD0461
	Komora powrotna z 3 okrągłymi wlotami o średnicy nominalnej DN 160 mm. Do modelu P-FSN25.	PCZ-AHRD0462
	Komora powrotna z 4 okrągłymi wlotami o średnicy nominalnej DN 160 mm. Do modelu P-FSN35.	PCZ-AHRD0463
	Komora powrotna z 6 okrągłymi wlotami o średnicy nominalnej DN 160 mm. Do modelu P-FSN45.	PCZ-AHRD0464
	Komora powrotna z 7 okrągłymi wlotami o średnicy nominalnej DN 160 mm. Do modelu P-FSN55.	PCZ-AHRD0465

Komora wyrzutowa 90°		
	Komora wyrzutowa 90°. Do modelu P-FSN20.	PCZ-AHRD0521
	Komora wyrzutowa 90°. Do modelu P-FSN25 i P-FSQ30.	PCZ-AHRD0522
	Komora wyrzutowa 90°. Do modelu P-FSN35 i P-FSQ45.	PCZ-AHRD0523
	Komora wyrzutowa 90°. Do modelu P-FSN45 i P-FSQ60.	PCZ-AHRD0524
	Komora wyrzutowa 90°. Do modelu P-FSN55 i P-FSQ75.	PCZ-AHRD0525

Zestaw teleskopowy		
	Zestaw teleskopowy do zasysania tylnego lub bezpośredniego. 153 mm - 270 mm. Do modelu P-FSN20.	PCZ-AHRD0531
	Zestaw teleskopowy do zasysania tylnego lub bezpośredniego. 153 mm - 270 mm. Do modelu P-FSN25.	PCZ-AHRD0532
	Zestaw teleskopowy do zasysania tylnego lub bezpośredniego. 153 mm - 270 mm. Do modelu P-FSN35.	PCZ-AHRD0533
	Zestaw teleskopowy do zasysania tylnego lub bezpośredniego. 153 mm - 270 mm. Do modelu P-FSN45.	PCZ-AHRD0534
	Zestaw teleskopowy do zasysania tylnego lub bezpośredniego. 153 mm - 270 mm. Do modelu P-FSN55.	PCZ-AHRD0535

Kratka do zestawu teleskopowego		
	Kratka do zestawu teleskopowego do wlotu tylnego. Do modelu P-FSN20.	PCZ-AHRD0541
	Kratka do zestawu teleskopowego do wlotu tylnego. Do modelu P-FSN25.	PCZ-AHRD0542
	Kratka do zestawu teleskopowego do wlotu tylnego. Do modelu P-FSN35.	PCZ-AHRD0543
	Kratka do zestawu teleskopowego do wlotu tylnego. Do modelu P-FSN45.	PCZ-AHRD0544
	Kratka do zestawu teleskopowego do wlotu tylnego. Do modelu P-FSN55.	PCZ-AHRD0545

Zestaw powietrza zewnętrznego		
	Zestaw komory do podłączenia powietrza zewnętrznego z przepustnicą do recyrkulacji powietrza w pomieszczeniu. Do modelu P-FSN20.	PCZ-AHRD0639
	Zestaw komory do podłączenia powietrza zewnętrznego z przepustnicą do recyrkulacji powietrza w pomieszczeniu. Do modelu P-FSN25 i P-FSQ30.	PCZ-AHRD0640
	Zestaw komory do podłączenia powietrza zewnętrznego z przepustnicą do recyrkulacji powietrza w pomieszczeniu. Do modelu P-FSN35 i P-FSQ45.	PCZ-AHRD0641
	Zestaw komory do podłączenia powietrza zewnętrznego z przepustnicą do recyrkulacji powietrza w pomieszczeniu. Do modelu P-FSN45 i P-FSQ60.	PCZ-AHRD0642
	Zestaw komory do podłączenia powietrza zewnętrznego z przepustnicą do recyrkulacji powietrza w pomieszczeniu. Do modelu P-FSN55 i P-FSQ75.	PCZ-AHRD0643

Zestaw płyty kanałów powietrza zewnętrznego		
	Zestaw płyty komory kanału do podłączenia powietrza zewnętrznego z przepustnicą. Do modelu P-FSN20.	PCZ-AHRD0651
	Zestaw płyty komory kanału do podłączenia powietrza zewnętrznego z przepustnicą. Do modelu P-FSN25 i P-FSQ30.	PCZ-AHRD0652
	Zestaw płyty komory kanału do podłączenia powietrza zewnętrznego z przepustnicą. Do modelu P-FSN35 i P-FSQ45.	PCZ-AHRD0653
	Zestaw płyty komory kanału do podłączenia powietrza zewnętrznego z przepustnicą. Do modelu P-FSN45 i P-FSQ60.	PCZ-AHRD0654
	Zestaw płyty komory kanału do podłączenia powietrza zewnętrznego z przepustnicą. Do modelu P-FSN55 i P-FSQ75.	PCZ-AHRD0655



Komora 90° do zestawu powietrza zewnętrznego z przepustnicą		
	Komora 90° do zestawu powietrza zewnętrznego z przepustnicą. Do modelu P-FSN20.	PCZ-AHRD0656
	Komora 90° do zestawu powietrza zewnętrznego z przepustnicą. Do modelu P-FSN25 i P-FSQ30.	PCZ-AHRD0657
	Komora 90° do zestawu powietrza zewnętrznego z przepustnicą. Do modelu P-FSN35 i P-FSQ45.	PCZ-AHRD0658
	Komora 90° do zestawu powietrza zewnętrznego z przepustnicą. Do modelu P-FSN45 i P-FSQ60.	PCZ-AHRD0659
	Komora 90° do zestawu powietrza zewnętrznego z przepustnicą. Do modelu P-FSN55 i P-FSQ75.	PCZ-AHRD0660

Zestaw teleskopowy do zestawu powietrza zewnętrznego		
	Zestaw teleskopowy. Do komory do zestawu powietrza zewnętrznego z przepustnicą. Do modelu P-FSN20.	PCZ-AHRD0661
	Zestaw teleskopowy. Do komory do zestawu powietrza zewnętrznego z przepustnicą. Do modelu P-FSN25 i P-FSQ30.	PCZ-AHRD0662
	Zestaw teleskopowy. Do komory do zestawu powietrza zewnętrznego z przepustnicą. Do modelu P-FSN35 i P-FSQ45.	PCZ-AHRD0663
	Zestaw teleskopowy. Do komory do zestawu powietrza zewnętrznego z przepustnicą. Do modelu P-FSN45 i P-FSQ60.	PCZ-AHRD0664
	Zestaw teleskopowy. Do komory do zestawu powietrza zewnętrznego z przepustnicą. Do modelu P-FSN55 i P-FSQ75.	PCZ-AHRD0665

Kratka do zestawu teleskopowego do zestawu powietrza zewnętrznego		
	Kratka do zestawu teleskopowego. Do komory do zestawu powietrza zewnętrznego z przepustnicą. Do modelu P-FSN20.	PCZ-AHRD0666
	Kratka do zestawu teleskopowego. Do komory do zestawu powietrza zewnętrznego z przepustnicą. Do modelu P-FSN25 i P-FSQ30.	PCZ-AHRD0667
	Kratka do zestawu teleskopowego. Do komory do zestawu powietrza zewnętrznego z przepustnicą. Do modelu P-FSN35 i P-FSQ45.	PCZ-AHRD0668
	Kratka do zestawu teleskopowego. Do komory do zestawu powietrza zewnętrznego z przepustnicą. Do modelu P-FSN45 i P-FSQ60.	PCZ-AHRD0669
	Kratka do zestawu teleskopowego. Do komory do zestawu powietrza zewnętrznego z przepustnicą. Do modelu P-FSN55 i P-FSQ75.	PCZ-AHRD0670

Klimakonwektory Aquarea Air Smart kanałowe wielostrefowe płaskie – wyposażenie dodatkowe

Wyposażenie dodatkowe do sterowania

	Sterownik ścienny z magistralą Modbus do klimakonwektorów Aquarea Air Smart i Aquarea Vent.	PCZ-EEB749
	Sterownik ścienny ze zintegrowanym Wi-Fi do klimakonwektorów Aquarea Air Smart i Aquarea Vent.	PCZ-EFB749

Dodatkowe wyposażenie hydrauliczne

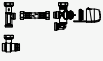
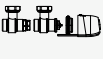
	Zawór 3-drogowy z sitownikiem do jednostek kanałowych Aquarea Air.	PCZ-V30361
	Zawór 2-drogowy z sitownikiem do jednostek Aquarea Air stojących podłogowych, ściennych 40 i kanałowych.	PCZ-V20139

Zestaw wymiennych filtrów

	Zestaw wymiennych filtrów recykulacyjnych. Do modelu P-FSN25, P-FTN20, P-FSQ30 i P-FTQ30.	PCZ-AHRD0492
	Zestaw wymiennych filtrów recykulacyjnych. Do modelu P-FSN35, P-FTN25, P-FSQ45 i P-FTQ45.	PCZ-AHRD0493
	Zestaw wymiennych filtrów recykulacyjnych. Do modelu P-FSN45, P-FTN35, P-FSQ60 i P-FTQ60.	PCZ-AHRD0494
	Zestaw wymiennych filtrów recykulacyjnych. Do modelu P-FSN55, P-FTN45, P-FSQ75 i P-FTQ65.	PCZ-AHRD0495

Komora powrotna

	Komora powrotna z 2 okrągłymi wlotami o średnicy nominalnej DN 160 mm. Do modelu P-FTQ30.	PCZ-AHRD0682
	Komora powrotna z 3 okrągłymi wlotami o średnicy nominalnej DN 160 mm. Do modelu P-FTQ45.	PCZ-AHRD0683
	Komora powrotna z 4 okrągłymi wlotami o średnicy nominalnej DN 160 mm. Do modelu P-FTQ60.	PCZ-AHRD0684
	Komora powrotna z 5 okrągłymi wlotami o średnicy nominalnej DN 160 mm. Do modelu P-FTQ65.	PCZ-AHRD0685

Komora wyrzutowa 90°

	Komora wyrzutowa 90°. Do modelu P-FTN20 i P-FTQ30.	PCZ-AHRD0577
	Komora wyrzutowa 90°. Do modelu P-FTN25 i P-FTQ45.	PCZ-AHRD0578
	Komora wyrzutowa 90°. Do modelu P-FTN35 i P-FTQ60.	PCZ-AHRD0579
	Komora wyrzutowa 90°. Do modelu P-FTN45 i P-FTQ65.	PCZ-AHRD0580

Zestaw powietrza zewnętrznego

	Zestaw komory do podłączenia powietrza zewnętrznego z przepustnicą do recykulacji powietrza w pomieszczeniu. Do modelu P-FTN20 i P-FTQ30.	PCZ-AHRD0572
	Zestaw komory do podłączenia powietrza zewnętrznego z przepustnicą do recykulacji powietrza w pomieszczeniu. Do modelu P-FTN25 i P-FTQ45.	PCZ-AHRD0573
	Zestaw komory do podłączenia powietrza zewnętrznego z przepustnicą do recykulacji powietrza w pomieszczeniu. Do modelu P-FTN35 i P-FTQ60.	PCZ-AHRD0574
	Zestaw komory do podłączenia powietrza zewnętrznego z przepustnicą do recykulacji powietrza w pomieszczeniu. Do modelu P-FTN45 i P-FTQ65.	PCZ-AHRD0575

Zestaw płyty kanałów powietrza zewnętrznego

	Zestaw płyty komory kanału do podłączenia powietrza zewnętrznego z przepustnicą. Do modelu P-FTN20 i P-FTQ30.	PCZ-AHRD0612
	Zestaw płyty komory kanału do podłączenia powietrza zewnętrznego z przepustnicą. Do modelu P-FTN25 i P-FTQ45.	PCZ-AHRD0613
	Zestaw płyty komory kanału do podłączenia powietrza zewnętrznego z przepustnicą. Do modelu P-FTN35 i P-FTQ60.	PCZ-AHRD0614
	Zestaw płyty komory kanału do podłączenia powietrza zewnętrznego z przepustnicą. Do modelu P-FTN45 i P-FTQ65.	PCZ-AHRD0615

Komora 90° do zestawu powietrza zewnętrznego z przepustnicą

	Komora 90° do zestawu powietrza zewnętrznego z przepustnicą. Do modelu P-FTN20 i P-FTQ30.	PCZ-AHRD0617
	Komora 90° do zestawu powietrza zewnętrznego z przepustnicą. Do modelu P-FTN25 i P-FTQ45.	PCZ-AHRD0618
	Komora 90° do zestawu powietrza zewnętrznego z przepustnicą. Do modelu P-FTN35 i P-FTQ60.	PCZ-AHRD0619
	Komora 90° do zestawu powietrza zewnętrznego z przepustnicą. Do modelu P-FTN45 i P-FTQ65.	PCZ-AHRD0620

Zestaw teleskopowy do zestawu powietrza zewnętrznego

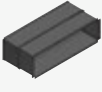
	Zestaw teleskopowy. Do komory do zestawu powietrza zewnętrznego z przepustnicą. Do modelu P-FTN20 i P-FTQ30.	PCZ-AHRD0622
	Zestaw teleskopowy. Do komory do zestawu powietrza zewnętrznego z przepustnicą. Do modelu P-FTN25 i P-FTQ45.	PCZ-AHRD0623
	Zestaw teleskopowy. Do komory do zestawu powietrza zewnętrznego z przepustnicą. Do modelu P-FTN35 i P-FTQ60.	PCZ-AHRD0624
	Zestaw teleskopowy. Do komory do zestawu powietrza zewnętrznego z przepustnicą. Do modelu P-FTN45 i P-FTQ65.	PCZ-AHRD0625

Kratka do zestawu teleskopowego do zestawu powietrza zewnętrznego



	Kratka do zestawu teleskopowego. Do komory do zestawu powietrza zewnętrznego z przepustnicą. Do modelu P-FTN20 i P-FTQ30.	PCZ-AHRD0627
	Kratka do zestawu teleskopowego. Do komory do zestawu powietrza zewnętrznego z przepustnicą. Do modelu P-FTN25 i P-FTQ45.	PCZ-AHRD0628
	Kratka do zestawu teleskopowego. Do komory do zestawu powietrza zewnętrznego z przepustnicą. Do modelu P-FTN35 i P-FTQ60.	PCZ-AHRD0629
	Kratka do zestawu teleskopowego. Do komory do zestawu powietrza zewnętrznego z przepustnicą. Do modelu P-FTN45 i P-FTQ65.	PCZ-AHRD0630

Przepustnica zwrotna

	Przepustnica zwrotna do P-FTQ i P-FSQ.	PCZ-AHRD0519
---	--	--------------

Klimakonwektory Aquarea Air Smart kanałowe wielostrefowe – wyposażenie dodatkowe

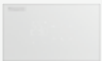
Wyposażenie dodatkowe do sterowania

	Sterownik ścienny z magistralą Modbus do klimakonwektorów Aquarea Air Smart i Aquarea Vent.	PCZ-EEB749
	Sterownik ścienny ze zintegrowanym Wi-Fi do klimakonwektorów Aquarea Air Smart i Aquarea Vent.	PCZ-EFB749

Dodatkowe wyposażenie hydrauliczne

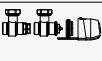





	Zawór 3-drogowy z sitownikiem do jednostek kanałowych Aquarea Air.	PCZ-V30361
	Zawór 2-drogowy z sitownikiem do jednostek Aquarea Air stojących podłogowych, ściennych 40 i kanałowych.	PCZ-V20139

Zestaw wymiennych filtrów



	Zestaw wymiennych filtrów recykulacyjnych. Do modelu P-FSN25, P-FTN20, P-FSQ30 i P-FTQ30.	PCZ-AHRD0492
	Zestaw wymiennych filtrów recykulacyjnych. Do modelu P-FSN35, P-FTN25, P-FSQ45 i P-FTQ45.	PCZ-AHRD0493
	Zestaw wymiennych filtrów recykulacyjnych. Do modelu P-FSN45, P-FTN35, P-FSQ60 i P-FTQ60.	PCZ-AHRD0494
	Zestaw wymiennych filtrów recykulacyjnych. Do modelu P-FSN55, P-FTN45, P-FSQ75 i P-FTQ65.	PCZ-AHRD0495

Komora powrotna



	Komora powrotna z 2 okrągłymi wlotami o średnicy nominalnej DN 160 mm. Do modelu P-FSQ30.	PCZ-AHRD0466
	Komora powrotna z 3 okrągłymi wlotami o średnicy nominalnej DN 160 mm. Do modelu P-FSQ45.	PCZ-AHRD0467
	Komora powrotna z 4 okrągłymi wlotami o średnicy nominalnej DN 160 mm. Do modelu P-FSQ60.	PCZ-AHRD0468
	Komora powrotna z 5 okrągłymi wlotami o średnicy nominalnej DN 160 mm. Do modelu P-FSQ75.	PCZ-AHRD0469

Komora wyrzutowa 90°		
	Komora wyrzutowa 90°. Do modelu P-FSN25 i P-FSQ30.	PCZ-AHRD0522
	Komora wyrzutowa 90°. Do modelu P-FSN35 i P-FSQ45.	PCZ-AHRD0523
	Komora wyrzutowa 90°. Do modelu P-FSN45 i P-FSQ60.	PCZ-AHRD0524
	Komora wyrzutowa 90°. Do modelu P-FSN55 i P-FSQ75.	PCZ-AHRD0525
Zestaw powietrza zewnętrznego		
	Zestaw komory do podłączenia powietrza zewnętrznego z przepustnicą do recyrkulacji powietrza w pomieszczeniu. Do modelu P-FSN25 i P-FSQ30.	PCZ-AHRD0640
	Zestaw komory do podłączenia powietrza zewnętrznego z przepustnicą do recyrkulacji powietrza w pomieszczeniu. Do modelu P-FSN35 i P-FSQ45.	PCZ-AHRD0641
	Zestaw komory do podłączenia powietrza zewnętrznego z przepustnicą do recyrkulacji powietrza w pomieszczeniu. Do modelu P-FSN45 i P-FSQ60.	PCZ-AHRD0642
	Zestaw komory do podłączenia powietrza zewnętrznego z przepustnicą do recyrkulacji powietrza w pomieszczeniu. Do modelu P-FSN55 i P-FSQ75.	PCZ-AHRD0643
Zestaw płyty kanałów powietrza zewnętrznego		
	Zestaw płyty komory kanału do podłączenia powietrza zewnętrznego z przepustnicą. Do modelu P-FSN25 i P-FSQ30.	PCZ-AHRD0652
	Zestaw płyty komory kanału do podłączenia powietrza zewnętrznego z przepustnicą. Do modelu P-FSN35 i P-FSQ45.	PCZ-AHRD0653
	Zestaw płyty komory kanału do podłączenia powietrza zewnętrznego z przepustnicą. Do modelu P-FSN45 i P-FSQ60.	PCZ-AHRD0654
	Zestaw płyty komory kanału do podłączenia powietrza zewnętrznego z przepustnicą. Do modelu P-FSN55 i P-FSQ75.	PCZ-AHRD0655
Komora 90° do zestawu powietrza zewnętrznego z przepustnicą		
	Komora 90° do zestawu powietrza zewnętrznego z przepustnicą. Do modelu P-FSN25 i P-FSQ30.	PCZ-AHRD0657
	Komora 90° do zestawu powietrza zewnętrznego z przepustnicą. Do modelu P-FSN35 i P-FSQ45.	PCZ-AHRD0658
	Komora 90° do zestawu powietrza zewnętrznego z przepustnicą. Do modelu P-FSN45 i P-FSQ60.	PCZ-AHRD0659
	Komora 90° do zestawu powietrza zewnętrznego z przepustnicą. Do modelu P-FSN55 i P-FSQ75.	PCZ-AHRD0660
Zestaw teleskopowy do zestawu powietrza zewnętrznego		
	Zestaw teleskopowy. Do komory do zestawu powietrza zewnętrznego z przepustnicą. Do modelu P-FSN25 i P-FSQ30.	PCZ-AHRD0662
	Zestaw teleskopowy. Do komory do zestawu powietrza zewnętrznego z przepustnicą. Do modelu P-FSN35 i P-FSQ45.	PCZ-AHRD0663
	Zestaw teleskopowy. Do komory do zestawu powietrza zewnętrznego z przepustnicą. Do modelu P-FSN45 i P-FSQ60.	PCZ-AHRD0664
	Zestaw teleskopowy. Do komory do zestawu powietrza zewnętrznego z przepustnicą. Do modelu P-FSN55 i P-FSQ75.	PCZ-AHRD0665
Kratka do zestawu teleskopowego do zestawu powietrza zewnętrznego		
	Kratka do zestawu teleskopowego. Do komory do zestawu powietrza zewnętrznego z przepustnicą. Do modelu P-FSN25 i P-FSQ30.	PCZ-AHRD0667
	Kratka do zestawu teleskopowego. Do komory do zestawu powietrza zewnętrznego z przepustnicą. Do modelu P-FSN35 i P-FSQ45.	PCZ-AHRD0668
	Kratka do zestawu teleskopowego. Do komory do zestawu powietrza zewnętrznego z przepustnicą. Do modelu P-FSN45 i P-FSQ60.	PCZ-AHRD0669
	Kratka do zestawu teleskopowego. Do komory do zestawu powietrza zewnętrznego z przepustnicą. Do modelu P-FSN55 i P-FSQ75.	PCZ-AHRD0670
Przepustnica zwrotna		
	Przepustnica zwrotna do P-FTQ i P-FSQ.	PCZ-AHRD0519

Sterowniki klimakonwektorów

	Sterownik elektromechaniczny (dostarczany luzem)	TRM-FA
	Sterownik elektroniczny	Plogic
	Sterownik elektroniczny	TControl EASY 3S
	Sterownik elektroniczny	TControl POD glass
	Sterownik przewodowy z panelem dotykowym do 2- i 4-rurowych klimakonwektorów EC (sterowanie + Modbus)	PAW-FC-907EC
	Sterownik przewodowy z panelem dotykowym do 2-rurowych klimakonwektorów AC (sterowanie)	PAW-FC-907AC
	Sterownik przewodowy do 2- i 4-rurowych klimakonwektorów EC (sterowanie + Modbus)	PAW-FC-903EC
	Sterownik przewodowy do 2-rurowych klimakonwektorów AC (sterowanie)	PAW-FC-903AC
	Zaawansowany sterownik przewodowy do klimakonwektora	PAW-FC-RC1
	Inteligentny sterownik. Minisystem zarządzania budynkiem.	SRC
	Sterownik indywidualny Plogic	WRC / MRC
	Sterownik indywidualny Plogic	BRC
	Sterownik indywidualny Plogic	IRC

Akcesoria do zasobnika wody użytkowej

	Czujnik do montażu w zasobniku (z przewodem o długości 5 mb)	PAW-TS1
	Czujnik do montażu w zasobniku (z przewodem o długości 20 mb)	PAW-TS2
	Czujnik do montażu w zasobniku (z przewodem o długości 5 mb, średnica tylko 6 mm)	PAW-TS4
	Czujnik temperatury do zasobników innych firm (z osłoną miedzianą i przewodem o długości 20 mb)	CZ-TK1
	Anoda prądowa do zbiorników 200 l ze stali nierdzewnej	PAW-EANODE2
	Anoda prądowa do zbiorników 300 l ze stali nierdzewnej	PAW-EANODE3

Wyposażenie dodatkowe jednostki wentylacyjnej z odzyskiem ciepła



	Zestaw filtrów po stronie nawiewu i wywiewu	PAW-VEN-FLTKit
	Opcjonalna płytka sterująca z funkcjami dodatkowymi	PAW-VEN-ACCPCB
	Sterownik z panelem dotykowym HRV. Ramka w kolorze białym (przewód należy zamówić oddzielnie)	PAW-VEN-DPL
	Przewód z wtyczką do połączenia jednostki z panelem sterowania, typ CE i CD (12 m)	PAW-VEN-CBLEXT12
	Rozdzielacz 4-wtykowy CE/CD do podłączenia dodatkowego sterownika (jeden na sterownik)	PAW-VEN-DIVPLG
	Zestaw naścienny z puszką podtynkową do sterownika HRV.	PAW-VEN-DPLBOX
	Czujnik naścienny temperatury, CO ₂ , RH	PAW-VEN-S-C02RH-W
	Czujnik naścienny CO ₂	PAW-VEN-S-C02-W
	Czujnik kanałowy CO ₂	PAW-VEN-S-C02-D
	Zestaw uchwyty do montażu na ścianie	PAW-VEN-WBRK
	Elektryczna nagrzewnica kanałowa 0,6 kW [zawiera przełącznik]	PAW-VEN-HTR06
	Elektryczna nagrzewnica kanałowa 1,2 kW [zawiera przełącznik]	PAW-VEN-HTR12

Aquarea Vent – wyposażenie dodatkowe

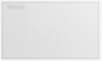
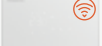
Sterownik (wymagany, do zamówienia osobno)

	Sterownik ścienny z protokołem Modbus do Aquarea Vent	PCZ-AHRP0025
	Sterownik ścienny ze zintegrowanym Wi-Fi do Aquarea Vent.	PCZ-AHRP0026

Elektryczna nagrzewnica kanałowa

	Elektryczna nagrzewnica kanałowa 0,5 kW, DN 160 mm.	PCZ-AHRP0421
	Elektryczna nagrzewnica kanałowa 1,0 kW, DN 160 mm.	PCZ-AHRP0422





Filtry

	Zestaw filtrów zapasowych F7 (2 szt.) do modeli 15Z, 20Z, 30Z, 15H i 15V.	PCZ-AHRP0501
	Zestaw filtrów zapasowych F7 (2 szt.) do modeli 30H	PCZ-AHRP0507
	Zestaw filtrów zapasowych F7 (2 szt.) do modeli 30V	PCZ-AHRP0502
	Zestaw filtrów zapasowych F7 (2 szt.) do modeli 35H i 45H	PCZ-AHRP0503
	Zestaw filtrów zapasowych F7 (2 szt.) do modeli 40V i 45V	PCZ-AHRP0504
	Filtr z węglem aktywnym (1 szt.) do modeli 15Z, 20Z, 30Z, 15H i 15V.	PCZ-AHRP0901
	Filtr z węglem aktywnym (1 szt.) do modeli 30H	PCZ-AHRP0508
	Filtr z węglem aktywnym (1 szt.) do modeli 30V	PCZ-AHRP0902
	Filtr z węglem aktywnym (1 szt.) do modeli 35H i 45H	PCZ-AHRP0903
	Filtr z węglem aktywnym (1 szt.) do modeli 40V i 45V	PCZ-AHRP0904





Zewnętrzna kratka ścienna

	Zewnętrzna siatka ścienna z odchyleniem przepływu. Stal nierdzewna, średnica nominalna DN 160 mm.	PCZ-STE016181
--	---	---------------





Zewnętrzna kratka dachowa

	Moduł dachowy. Stal nierdzewna, średnica nominalna DN 160 mm.	PCZ-STE016185
	Przepust do modułu dachowego płaskiego. Stal nierdzewna, średnica nominalna DN 160 mm.	PCZ-STE016190
	Przepust do modułu nachylonego pod kątem 45°. Stal nierdzewna, średnica nominalna DN 160 mm.	PCZ-STE016191
	Kotłnierz izolacyjny przepustu do modułu dachowego.	PCZ-STE080189



Główne połączenia rurowe

	Złącze izolowane, gwint zewnętrzny/zewnętrzny. Średnica nominalna DN 160 mm.	PCZ-SRA116110
	Tuleja izolowana, gwint wewnętrzny/wewnętrzny. Średnica nominalna DN 160 mm.	PCZ-SRA116120
	Zwężka izolowana, gwint wewnętrzny/zewnętrzny. Średnica nominalna DN 160 mm do DN 125 mm.	PCZ-SRA112132
	Zwężka izolowana, gwint wewnętrzny/zewnętrzny. Średnica nominalna DN 200 mm do DN 160 mm.	PCZ-SRA116132



Główne połączenia PPE

	Sztywna rura izolowana (rura główna EPP). Średnica nominalna DN 160 mm, L= 1 mt, 1 złącze w zestawie.	PCZ-SCS116001
	Kolanko 90° (rura główna EPP). Średnica nominalna DN 160 mm, 1 złącze w zestawie.	PCZ-SCS116090
	Złącze (rura główna EPP). Średnica nominalna DN 160 mm.	PCZ-SCS116160
	Zwężka (rura główna EPP). Średnica nominalna DN 160 mm do DN 125 mm.	PCZ-SCS116120

Elastyczna rura główna

	Główny przewód elastyczny o długości 10 m z izolowanym wężem. DH 160 mm.	PCZ-SCE116010
	Główny przewód elastyczny o długości 10 m z izolowanym wężem z dźwiękochłonnego aluminium. DH 160 mm.	PCZ-SCE316010







Elastyczne połączenia rurowe

	Zacisk do węża. 60/325 mm.	PCZ-SCE099120
	Czarna hermetyczna taśma antykondensacyjna. 50 mm x 10 m.	PCZ-SCE199121
	Taśma aluminiowa. 50 mm x 10 m. Sp 40 µm.	PCZ-SCE199122

Tłumiki

	Elastyczny tłumik, gwint zewnętrzny/zewnętrzny. Średnica nominalna DN 160 mm, SP 25 mm, L= 1 000 mm.	PCZ-SCE216001
---	--	---------------

Główne cechy i akcesoria

	Izolowany stalowy rozdzielacz TG1 z drzwiczkami inspekcyjnymi i wyjściami bocznymi/przednimi/prostopadłymi. 1x DN 160 mm - 4+4+4x DN 75/90 mm.	PCZ-SCO164044
	Izolowany stalowy rozdzielacz TG2 z drzwiczkami inspekcyjnymi i wyjściami bocznymi/przednimi/prostopadłymi. 1x DN 160 mm - 4+8+4x DN 75/90 mm.	PCZ-SCO164084
	Izolowany stalowy rozdzielacz TG3 z drzwiczkami inspekcyjnymi i wyjściami bocznymi/przednimi/prostopadłymi. 1x DN 160 mm - 4+12+4x DN 75/90 mm.	PCZ-SCO164124
	Złącze rozdzielacza/komorę do króćca rury karbowanej DN 75 mm.	PCZ-SRS075140
	Zaślepka kolektora do rozdzielacza	PCZ-SRS080141
	Regulator przepływu stat. 15=> 50 m ³ /h, krok minimum = 5 m ³ /h.	PCZ-SRP080001

Układ rur karbowanych z wyposażeniem dodatkowym		
	50 m zwój rury karbowanej. Średnica nominalna DN 75 mm.	PCZ-SRS075050
	O-ring. Średnica nominalna DN 75 mm.	PCZ-SRS075145
	Zaślepka do rur karbowanych. Średnica nominalna DN 75 mm.	PCZ-SRS075150
	Złącze, gwint zewnętrzny/zewnętrzny. Średnica nominalna DN 75 mm wraz z dwoma pierścieniami o-ring.	PCZ-SRS075120
	Zacisk mocujący. Średnica nominalna DN 75 mm. Stosować co 1,5 - 2 m liniowo oraz przed i za każdym zakretem.	PCZ-SRS075155
	Złączka 90°. Średnica nominalna DN 75 mm. W zestawie dwa pierścienie o-ring.	PCZ-SRS075160
Komora rozprężna		
	Dyfuzor z polipropylenu EPP, modułowy i opatentowany ze złączem 75/90 mm, przyłączem do złącza modułowego, filtrem i wspornikami montażowymi.	PCZ-REV081111
	Wymienny filtr (10 szt.)	PCZ-SB0130860
Kratki pomieszczeniowe z otworami okrągłymi		
	Kratka 1x perforowany okrągły otwór. Stal, białe wykończenie, 190 x 140 mm.	PCZ-SB0130801
	Kratka 2x perforowany okrągły otwór. Stal, białe wykończenie, 360 x 140 mm.	PCZ-SB0300801
	Kratka 3x perforowany okrągły otwór. Stal, białe wykończenie, 540 x 140 mm.	PCZ-SB0480801
	Kratka 4x perforowany okrągły otwór. Stal, białe wykończenie, 360 x 260 mm.	PCZ-SB0302001
Kratki pomieszczeniowe z otworami kwadratowymi		
	Kratka 1x perforowany kwadratowy otwór. Stal, białe wykończenie, 190 x 140 mm.	PCZ-SB0130802
	Kratka 2x perforowany kwadratowy otwór. Stal, białe wykończenie, 360 x 140 mm.	PCZ-SB0300802
	Kratka 3x perforowany kwadratowy otwór. Stal, białe wykończenie, 540 x 140 mm.	PCZ-SB0480802
	Kratka 5x perforowany kwadratowy otwór. Stal, białe wykończenie, 360 x 260 mm.	PCZ-SB0302002

Tabele wydajności w trybie ogrzewania i chłodzenia

W zależności od temperatury wody na zasilaniu i temperatury zewnętrznej.

Jednostki Aquarea High Performance Hydraulic All-in-One serii L, jednofazowe · R290

WH-WDG05LE5

Tzewn	WGrz	PM	COP	WGrz	PM	COP	WGrz	PM	COP	WGrz	PM	COP	WGrz	PM	COP
TWW	35	35	35	45	45	45	55	55	55	65	65	65	75	75	75
-25	2,45	1,76	1,39	3,80	2,30	1,65	3,60	2,46	1,46	—	—	—	—	—	—
-20	4,70	2,19	2,15	4,50	2,37	1,90	4,25	2,57	1,65	—	—	—	—	—	—
-15	5,00	1,94	2,58	5,00	2,31	2,16	5,00	2,63	1,90	4,60	2,88	1,60	—	—	—
-7	5,00	1,66	3,01	5,00	1,94	2,58	5,00	2,36	2,12	5,00	2,62	1,91	4,30	2,87	1,50
2	5,00	1,42	3,52	5,00	1,71	2,92	5,00	2,14	2,34	5,00	2,54	1,97	4,60	2,76	1,67
7	5,00	0,99	5,05	5,00	1,27	3,94	5,00	1,63	3,07	5,00	2,03	2,46	4,70	2,57	1,83

WH-WDG07LE5

Tzewn	WGrz	PM	COP	WGrz	PM	COP	WGrz	PM	COP	WGrz	PM	COP	WGrz	PM	COP
TWW	35	35	35	45	45	45	55	55	55	65	65	65	75	75	75
-25	4,75	2,53	1,88	4,30	2,66	1,62	3,95	2,78	1,42	—	—	—	—	—	—
-20	5,50	2,56	2,15	5,10	2,75	1,85	4,90	2,97	1,65	—	—	—	—	—	—
-15	6,00	2,50	2,40	5,50	2,60	2,12	5,20	2,89	1,80	4,80	3,00	1,60	—	—	—
-7	5,80	1,93	3,01	5,80	2,32	2,50	5,80	2,74	2,12	5,70	3,16	1,80	4,80	3,56	1,35
2	6,85	2,00	3,43	6,60	2,34	2,82	6,25	2,67	2,34	5,60	2,80	2,00	5,00	3,13	1,60
7	7,00	1,42	4,93	7,00	1,90	3,68	7,00	2,35	2,98	6,60	2,85	2,32	6,30	3,40	1,85

WH-WDG09LE5

Tzewn	WGrz	PM	COP	WGrz	PM	COP	WGrz	PM	COP	WGrz	PM	COP	WGrz	PM	COP
TWW	35	35	35	45	45	45	55	55	55	65	65	65	75	75	75
-25	6,05	3,43	1,76	5,25	3,28	1,60	4,65	3,15	1,48	—	—	—	—	—	—
-20	7,00	3,56	1,97	6,20	3,50	1,77	5,60	3,43	1,63	—	—	—	—	—	—
-15	7,40	3,20	2,31	6,80	3,40	2,00	6,30	3,55	1,77	5,60	3,55	1,58	—	—	—
-7	7,00	2,50	2,80	7,00	2,98	2,35	7,00	3,29	2,13	6,50	3,53	1,84	5,40	3,56	1,52
2	7,00	2,05	3,41	7,00	2,50	2,80	7,00	2,90	2,41	6,70	3,35	2,00	5,70	3,40	1,68
7	9,00	1,98	4,55	9,00	2,58	3,49	8,90	2,94	3,03	8,90	3,56	2,50	7,30	3,56	2,05

Jednostki Aquarea High Performance Hydraulic All-in-One serii L, jednofazowe · R290

WH-WDG05LE5

Tzewn	WChł	PM	EER	WChł	PM	EER	WChł	PM	EER
TWW	7	7	7	14	14	14	18	18	18
16	6,00	1,01	5,94	7,50	1,05	7,14	6,00	0,67	8,96
25	5,70	1,20	4,75	7,00	1,20	5,83	5,70	0,78	7,31
35	5,00	1,55	3,23	6,30	1,44	4,38	5,00	1,00	5,00
43	4,50	1,60	2,81	5,60	1,64	3,41	4,50	1,12	4,02

WH-WDG07LE5

Tzewn	WChł	PM	EER	WChł	PM	EER	WChł	PM	EER
TWW	7	7	7	14	14	14	18	18	18
16	7,00	1,36	5,15	8,50	1,39	6,12	8,00	1,04	7,69
25	7,00	1,65	4,24	8,00	1,57	5,10	7,50	1,18	6,36
35	7,00	2,31	3,03	8,00	2,26	3,54	7,00	1,48	4,73
43	6,00	2,50	2,40	7,00	2,60	2,69	5,70	1,70	3,35

WH-WDG09LE5

Tzewn	WChł	PM	EER	WChł	PM	EER	WChł	PM	EER
TWW	7	7	7	14	14	14	18	18	18
16	9,00	2,00	4,50	11,00	2,12	5,19	11,00	1,80	6,11
25	9,00	2,50	3,60	11,00	2,60	4,23	10,00	1,85	5,41
35	8,20	2,91	2,82	10,00	3,10	3,23	9,00	2,15	4,19
43	6,40	2,67	2,40	7,40	2,70	2,74	8,20	2,50	3,28

Tzewn: Temperatura zewnętrzna [°C]. TWW: temperatura wody na zasilaniu [°C]. WGrz: Wydajność grzewcza [kW]. WChł: Wydajność chłodnicza [kW]. PM: pobór mocy [kW].
Wartości zmierzone przez firmę Panasonic zgodnie z normą EN 14511-2. Dane wyłącznie orientacyjne, nie gwarantują parametrów konkretnego urządzenia.

Jednostki Aquarea High Performance serii J typu monoblok, jednofazowe – MDC · R32

WH-MDC05J3E5															
Tzewn	WGrz	PM	COP	WGrz	PM	COP	WGrz	PM	COP	WGrz	PM	COP	WGrz	PM	COP
TWW	25	25	25	35	35	35	45	45	45	55	55	55	60	60	60
-20	4,37	1,73	2,53	4,16	2,03	2,05	3,84	2,37	1,62	3,43	2,64	1,30	—	—	—
-15	5,13	1,78	2,88	5,00	2,17	2,30	4,75	2,51	1,89	3,70	2,45	1,51	—	—	—
-7	5,17	1,49	3,47	5,00	1,80	2,78	4,80	2,16	2,22	5,00	2,70	1,85	4,68	2,71	1,73
2	5,00	1,11	4,50	5,00	1,40	3,57	5,00	1,81	2,76	5,00	2,20	2,27	4,80	2,40	2,00
7	5,09	0,78	6,53	5,00	0,99	5,05	5,00	1,31	3,82	5,00	1,66	3,01	4,58	1,90	2,41
25	4,96	0,77	6,44	5,04	0,90	5,60	5,31	1,16	4,58	5,61	1,34	4,19	5,15	1,33	3,87
WH-MDC07J3E5															
Tzewn	WGrz	PM	COP	WGrz	PM	COP	WGrz	PM	COP	WGrz	PM	COP	WGrz	PM	COP
TWW	25	25	25	35	35	35	45	45	45	55	55	55	60	60	60
-20	4,86	2,03	2,39	4,66	2,35	1,98	4,44	2,75	1,61	4,23	3,13	1,35	—	—	—
-15	5,80	2,11	2,75	5,60	2,40	2,33	5,30	2,84	1,87	5,00	3,32	1,51	—	—	—
-7	6,76	2,07	3,27	6,80	2,42	2,81	6,30	2,82	2,23	6,30	3,39	1,86	4,74	2,76	1,72
2	6,83	1,66	4,11	7,00	2,06	3,40	6,85	2,50	2,74	6,30	2,92	2,16	4,80	2,40	2,00
7	7,32	1,19	6,15	7,00	1,47	4,76	7,00	1,96	3,57	7,00	2,48	2,82	6,18	2,44	2,53
25	6,80	0,64	10,63	6,67	0,93	7,17	6,79	1,38	4,92	6,70	1,80	3,72	6,22	1,78	3,49
WH-MDC09J3E5															
Tzewn	WGrz	PM	COP	WGrz	PM	COP	WGrz	PM	COP	WGrz	PM	COP	WGrz	PM	COP
TWW	25	25	25	35	35	35	45	45	45	55	55	55	60	60	60
-20	5,33	2,36	2,26	6,43	3,60	1,79	5,78	3,83	1,51	4,83	3,64	1,33	—	—	—
-15	7,76	3,20	2,43	7,60	3,41	2,23	7,00	3,71	1,89	5,60	3,80	1,47	—	—	—
-7	7,39	2,45	3,02	7,50	2,85	2,63	7,30	3,37	2,17	7,00	3,89	1,80	6,44	3,67	1,75
2	7,38	1,89	3,90	7,45	2,38	3,13	7,00	2,85	2,46	7,00	3,30	2,12	5,46	2,72	2,01
7	9,15	1,59	5,75	9,00	2,01	4,48	9,00	2,61	3,45	8,95	3,22	2,78	7,25	2,87	2,53
25	8,02	0,98	8,18	7,88	1,32	5,97	8,46	1,86	4,55	7,60	2,03	3,74	6,30	1,87	3,37

Jednostki Aquarea High Performance serii J typu monoblok, jednofazowe – MDC · R32

WH-MDC05J3E5									
Tzewn	WChł	PM	EER	WChł	PM	EER	WChł	PM	EER
TWW	7	7	7	14	14	14	18	18	18
16	5,18	0,82	6,32	6,17	0,84	7,35	5,78	0,60	9,63
25	5,38	1,22	4,41	6,64	1,25	5,31	5,55	0,78	7,12
35	5,00	1,54	3,25	5,86	1,61	3,64	5,00	0,99	5,05
43	4,19	1,85	2,26	5,36	1,92	2,79	4,37	1,30	3,36
WH-MDC07J3E5									
Tzewn	WChł	PM	EER	WChł	PM	EER	WChł	PM	EER
TWW	7	7	7	14	14	14	18	18	18
16	5,38	0,83	6,48	6,69	0,85	7,87	7,65	0,76	10,07
25	6,96	1,82	3,82	9,06	1,98	4,58	7,58	1,23	6,16
35	7,00	2,29	3,06	8,37	2,47	3,39	7,00	1,48	4,73
43	5,60	2,55	2,20	6,87	2,58	2,66	6,10	1,88	3,24
WH-MDC09J3E5									
Tzewn	WChł	PM	EER	WChł	PM	EER	WChł	PM	EER
TWW	7	7	7	14	14	14	18	18	18
16	6,89	1,21	5,69	8,65	1,23	7,03	9,82	1,19	8,25
25	9,50	2,84	3,35	11,55	3,06	3,77	9,68	1,82	5,32
35	9,00	3,32	2,71	10,10	3,51	2,88	9,00	2,12	4,25
43	5,42	2,56	2,12	6,56	2,56	2,56	7,40	2,56	2,89

Tzewn: Temperatura zewnętrzna [°C]. TWW: temperatura wody na zasilaniu [°C]. WGrz: Wydajność grzewcza [kW]. WChł: Wydajność chłodnicza [kW]. PM: pobór mocy [kW].
 Wartości zmierzone przez firmę Panasonic zgodnie z normą EN 14511-2. Dane wyłącznie orientacyjne, nie gwarantują parametrów konkretnego urządzenia.

Tabele wydajności w trybie ogrzewania i chłodzenia

W zależności od temperatury wody na zasilaniu i temperatury zewnętrznej.

Jednostki Aquarea T-CAP Hydraulic split serii M, jednofazowe/trójfazowe · R290

WH-WXG09ME8

Tzewn	WGrz	PM	COP	WGrz	PM	COP	WGrz	PM	COP	WGrz	PM	COP	WGrz	PM	COP	WGrz	PM	COP
TWW	25	25	25	35	35	35	45	45	45	55	55	55	65	65	65	75	75	75
-25	7,90	3,50	2,26	8,20	4,20	1,95	7,90	4,80	1,65	7,60	5,70	1,33	—	—	—	—	—	—
-20	7,90	2,94	2,69	8,20	3,34	2,46	7,90	3,99	1,98	7,60	4,76	1,60	7,10	5,30	1,34	—	—	—
-15	9,00	2,74	3,28	9,00	3,30	2,73	9,00	3,97	2,27	9,00	4,48	2,01	9,00	5,27	1,71	8,20	6,50	1,26
-7	9,00	2,26	3,98	9,00	2,61	3,45	9,00	3,35	2,69	9,00	3,83	2,35	9,00	4,68	1,92	9,00	5,90	1,53
2	8,80	1,95	4,51	9,00	2,36	3,81	9,00	2,91	3,09	9,00	3,54	2,54	9,00	4,29	2,10	9,00	5,50	1,64
7	9,00	1,24	7,26	9,00	1,72	5,23	9,00	2,30	3,91	9,00	2,78	3,24	9,00	3,46	2,60	8,90	4,98	1,79
25	7,20	0,86	8,37	9,00	1,08	8,33	9,00	1,55	5,81	9,00	2,05	4,39	9,00	2,68	3,36	8,40	3,45	2,43

WH-WXG12ME8

Tzewn	WGrz	PM	COP	WGrz	PM	COP	WGrz	PM	COP	WGrz	PM	COP	WGrz	PM	COP	WGrz	PM	COP
TWW	25	25	25	35	35	35	45	45	45	55	55	55	65	65	65	75	75	75
-25	10,20	4,90	2,08	10,50	5,55	1,89	9,50	5,75	1,65	8,65	5,90	1,47	—	—	—	—	—	—
-20	11,00	4,25	2,59	11,20	4,75	2,36	10,00	5,00	2,00	10,00	5,70	1,75	9,10	5,80	1,57	—	—	—
-15	12,00	4,27	2,81	12,00	4,56	2,63	11,50	5,42	2,12	11,00	5,50	2,00	10,00	5,88	1,70	9,00	6,10	1,48
-7	11,50	3,68	3,13	12,00	4,00	3,00	12,00	5,02	2,39	12,00	5,53	2,17	11,00	6,01	1,83	10,00	6,20	1,61
2	11,50	2,92	3,94	12,00	3,39	3,54	12,00	4,20	2,86	12,00	4,95	2,42	12,00	5,94	2,02	10,50	6,20	1,69
7	12,00	1,93	6,22	12,00	2,37	5,06	12,00	3,13	3,83	12,00	3,71	3,23	12,00	4,62	2,60	12,00	6,10	1,97
25	9,80	1,10	8,91	12,00	1,40	8,57	12,00	2,00	6,00	12,00	2,60	4,62	12,00	3,26	3,68	12,00	3,92	3,06

WH-WXG16ME8

Tzewn	WGrz	PM	COP	WGrz	PM	COP	WGrz	PM	COP	WGrz	PM	COP	WGrz	PM	COP	WGrz	PM	COP
TWW	25	25	25	35	35	35	45	45	45	55	55	55	65	65	65	75	75	75
-25	14,20	6,80	2,09	14,20	7,80	1,82	14,20	8,60	1,65	14,00	10,53	1,33	—	—	—	—	—	—
-20	14,20	5,40	2,63	14,20	6,10	2,33	14,20	6,90	2,06	14,20	8,10	1,75	14,20	10,16	1,40	—	—	—
-15	16,00	5,90	2,71	16,00	6,70	2,39	16,00	7,70	2,08	16,00	8,70	1,84	16,00	10,15	1,58	14,20	10,90	1,30
-7	16,00	5,40	2,96	16,00	6,32	2,53	16,00	7,10	2,25	16,00	8,12	1,97	16,00	9,40	1,70	16,00	10,30	1,55
2	16,00	3,63	4,41	16,00	4,85	3,30	16,00	5,88	2,72	16,00	6,75	2,37	16,00	8,15	1,96	16,00	9,99	1,60
7	16,00	2,70	5,93	16,00	3,27	4,89	16,00	4,19	3,82	16,00	5,00	3,20	16,00	6,30	2,54	16,00	7,60	2,11
25	16,00	1,45	11,03	16,00	1,99	8,04	16,00	2,85	5,61	16,00	3,65	4,38	16,00	4,75	3,37	16,00	6,30	2,54

Jednostki Aquarea T-CAP Hydraulic split serii M, jednofazowe/trójfazowe · R290

WH-WXG09ME8

Tzewn	WChł	PM	EER	WChł	PM	EER	WChł	PM	EER
TWW	7	7	7	14	14	14	18	18	18
16	9,80	2,00	4,90	11,00	2,04	5,39	10,80	1,38	7,83
25	9,30	2,28	4,08	10,50	2,35	4,47	10,20	1,49	6,85
35	9,00	2,49	3,61	9,80	2,63	3,73	9,00	1,71	5,26
43	8,40	2,80	3,00	9,00	2,88	3,13	8,60	2,00	4,30

WH-WXG12ME8

Tzewn	WChł	PM	EER	WChł	PM	EER	WChł	PM	EER
TWW	7	7	7	14	14	14	18	18	18
16	12,00	2,50	4,80	13,70	2,60	5,27	12,00	1,73	6,94
25	12,00	3,05	3,93	13,50	3,12	4,33	12,00	1,88	6,38
35	12,00	4,21	2,85	13,20	3,25	4,06	12,00	2,80	4,29
43	9,60	4,35	2,21	10,00	4,35	2,30	12,00	3,60	3,33

WH-WXG16ME8

Tzewn	WChł	PM	EER	WChł	PM	EER	WChł	PM	EER
TWW	7	7	7	14	14	14	18	18	18
16	15,50	3,00	5,17	15,80	2,75	5,75	16,00	2,50	6,40
25	15,00	3,75	4,00	15,50	3,40	4,56	16,00	3,10	5,16
35	14,50	5,05	2,87	14,50	4,50	3,22	15,50	3,95	3,92
43	12,00	5,15	2,33	12,00	5,20	2,31	15,00	5,35	2,80

Tzewn: Temperatura zewnętrzna [°C]. TWW: temperatura wody na zasilaniu [°C]. WGrz: Wydajność grzewcza (kW). WChł: Wydajność chłodnicza (kW). PM: pobór mocy (kW).
Wartości zmierzone przez firmę Panasonic zgodnie z normą EN 14511-2. Dane wyłącznie orientacyjne, nie gwarantują parametrów konkretnego urządzenia.

Jednostki Big Aquarea T-CAP Hydraulic stojące serii M, trójfazowe - R290

WH-WXG20ME8																		
Tzewn	WGrz	PM	COP	WGrz	PM	COP	WGrz	PM	COP	WGrz	PM	COP	WGrz	PM	COP	WGrz	PM	COP
TWW	25	25	25	35	35	35	45	45	45	55	55	55	65	65	65	75	75	75
-25	20,00	9,15	2,19	20,00	11,23	1,78	20,00	13,32	1,50	—	—	—	—	—	—	—	—	—
-20	20,00	8,55	2,34	20,00	10,50	1,90	20,00	12,45	1,61	20,00	14,40	1,39	Na żądanie			—	—	—
-15	20,00	6,80	2,94	20,00	8,53	2,34	20,00	10,27	1,95	20,00	12,00	1,67	20,00	10,45	1,91	—	—	—
-7	20,00	6,83	2,93	20,00	8,05	2,48	20,00	9,28	2,16	20,00	10,50	1,90	20,00	10,60	1,89	—	—	—
2	20,00	3,99	5,01	20,00	5,90	3,39	20,00	7,81	2,56	20,00	9,61	2,08	20,00	11,00	1,82	—	—	—
7	20,00	2,50	8,00	20,00	4,17	4,80	20,00	5,84	3,42	20,00	6,28	3,18	20,00	9,16	2,18	—	—	—
25	20,00	2,33	8,58	20,00	2,60	7,69	20,00	2,87	6,97	20,00	3,14	6,37	20,00	4,03	4,96	20,00	7,67	2,61
WH-WXG25ME8																		
Tzewn	WGrz	PM	COP	WGrz	PM	COP	WGrz	PM	COP	WGrz	PM	COP	WGrz	PM	COP	WGrz	PM	COP
TWW	25	25	25	35	35	35	45	45	45	55	55	55	65	65	65	75	75	75
-25	22,00	11,34	1,94	23,00	13,80	1,67	24,00	16,26	1,48	—	—	—	—	—	—	—	—	—
-20	23,00	10,60	2,17	25,00	12,90	1,94	25,00	15,20	1,64	25,00	17,50	1,43	Na żądanie			—	—	—
-15	25,00	9,80	2,55	25,00	11,80	2,12	25,00	13,80	1,81	25,00	15,80	1,58	24,00	13,25	1,81	—	—	—
-7	25,00	7,60	3,29	25,00	10,60	2,36	25,00	13,60	1,84	25,00	13,90	1,80	25,00	14,10	1,77	—	—	—
2	25,00	6,85	3,65	25,00	8,93	2,80	25,00	11,01	2,27	25,00	12,70	1,97	25,00	13,70	1,82	—	—	—
7	25,00	3,89	6,43	25,00	5,55	4,50	25,00	7,21	3,47	25,00	8,33	3,00	25,00	11,60	2,16	—	—	—
25	25,00	3,09	8,09	25,00	3,42	7,31	25,00	3,75	6,67	25,00	4,08	6,13	25,00	5,18	4,83	25,00	9,60	2,60
WH-WXG30ME8																		
Tzewn	WGrz	PM	COP	WGrz	PM	COP	WGrz	PM	COP	WGrz	PM	COP	WGrz	PM	COP	WGrz	PM	COP
TWW	25	25	25	35	35	35	45	45	45	55	55	55	65	65	65	75	75	75
-25	22,00	11,34	1,94	23,00	13,80	1,67	24,00	16,26	1,48	—	—	—	—	—	—	—	—	—
-20	23,00	10,60	2,17	25,00	12,90	1,94	25,00	15,20	1,64	25,00	17,50	1,43	Na żądanie			—	—	—
-15	27,00	13,43	2,01	30,00	15,50	1,94	30,00	17,57	1,71	30,00	19,64	1,53	25,00	14,61	1,71	—	—	—
-7	29,00	9,70	2,99	30,00	12,90	2,33	30,00	16,10	1,86	30,00	19,30	1,55	30,00	17,10	1,75	—	—	—
2	30,00	10,10	2,97	30,00	12,00	2,50	30,00	13,90	2,16	30,00	15,40	1,95	30,00	16,70	1,80	—	—	—
7	30,00	4,88	6,15	30,00	6,82	4,40	30,00	8,76	3,42	30,00	10,00	3,00	30,00	14,00	2,14	—	—	—
25	30,00	4,33	6,93	30,00	4,60	6,52	30,00	4,87	6,16	30,00	5,14	5,84	30,00	6,49	4,62	25,00	9,60	2,60

Jednostki Big Aquarea T-CAP Hydraulic stojące serii M, trójfazowe - R290

WH-WXG20ME8									
Tzewn	WChł	PM	EER	WChł	PM	EER	WChł	PM	EER
TWW	7	7	7	14	14	14	18	18	18
16	20,00	3,22	6,21	20,00	3,10	6,45	20,00	2,99	6,69
25	20,00	4,65	4,30	20,00	4,01	4,99	20,00	3,38	5,92
35	20,00	6,62	3,02	20,00	5,40	3,70	20,00	4,18	4,78
43	20,00	9,06	2,21	20,00	7,37	2,71	20,00	5,68	3,52
WH-WXG25ME8									
Tzewn	WChł	PM	EER	WChł	PM	EER	WChł	PM	EER
TWW	7	7	7	14	14	14	18	18	18
16	25,00	4,56	5,48	25,00	4,32	5,79	25,00	4,09	6,11
25	25,00	6,35	3,94	25,00	5,45	4,59	25,00	4,57	5,47
35	25,00	8,74	2,86	25,00	7,17	3,49	25,00	5,59	4,47
43	21,80	9,44	2,31	23,40	8,63	2,71	25,00	7,54	3,32
WH-WXG30ME8									
Tzewn	WChł	PM	EER	WChł	PM	EER	WChł	PM	EER
TWW	7	7	7	14	14	14	18	18	18
16	28,00	5,14	5,45	29,00	5,19	5,59	30,00	5,23	5,74
25	28,00	6,84	4,09	29,00	6,38	4,55	30,00	5,92	5,07
35	26,00	9,70	2,68	28,00	8,51	3,29	30,00	7,32	4,10
43	21,80	9,44	2,31	25,90	9,60	2,70	30,00	9,76	3,07

Tzewn: Temperatura zewnętrzna [°C]. TWW: temperatura wody na zasilaniu [°C]. WGrz: Wydajność grzewcza (kW). WChł: Wydajność chłodnicza (kW). PM: pobór mocy (kW).

Wartości zmierzone przez firmę Panasonic zgodnie z normą EN 14511-2. Dane wyłączenie orientacyjne, nie gwarantują parametrów konkretnego urządzenia.

* Dane do potwierdzenia.

Tabele wydajności w trybie ogrzewania i chłodzenia

W zależności od temperatury wody na zasilaniu i temperatury zewnętrznej.

Jednostki Aquarea T-CAP serii J typu monoblok, jednofazowe/trójfazowe – MXC · R32

WH-MXC09J3E5

Tzewn	WGrz	PM	COP	WGrz	PM	COP	WGrz	PM	COP	WGrz	PM	COP	WGrz	PM	COP
TWW	25	25	25	35	35	35	45	45	45	55	55	55	60	60	60
-20	9,00	3,44	2,62	9,00	3,95	2,28	9,00	4,65	1,94	7,90	5,58	1,42	—	—	—
-15	9,00	2,98	3,02	9,00	3,41	2,64	9,00	4,04	2,23	9,00	4,83	1,86	8,70	5,37	1,62
-7	10,50	2,72	3,86	9,00	2,92	3,08	9,00	3,54	2,54	9,00	4,24	2,12	9,00	4,62	1,95
2	10,80	2,14	5,05	9,00	2,36	3,81	9,00	2,91	3,09	9,00	3,55	2,54	9,00	4,05	2,22
7	9,00	1,38	6,52	9,00	1,77	5,08	9,00	2,37	3,80	9,00	2,92	3,08	9,00	3,29	2,74
25	9,00	0,77	11,69	9,00	1,00	9,00	10,00	1,67	5,99	10,00	2,28	4,39	11,00	2,86	3,85

WH-MXC12J6E5

Tzewn	WGrz	PM	COP	WGrz	PM	COP	WGrz	PM	COP	WGrz	PM	COP	WGrz	PM	COP
TWW	25	25	25	35	35	35	45	45	45	55	55	55	60	60	60
-20	12,00	5,02	2,39	12,00	5,80	2,07	11,00	5,95	1,85	10,00	6,50	1,54	—	—	—
-15	12,00	4,14	2,90	12,00	4,83	2,48	11,00	5,20	2,12	10,50	6,00	1,75	8,90	6,30	1,41
-7	13,50	4,30	3,14	12,00	4,25	2,82	12,00	5,02	2,39	12,00	6,00	2,00	11,00	6,30	1,75
2	14,50	3,23	4,49	12,00	3,40	3,53	12,00	4,20	2,86	12,00	4,95	2,42	12,00	5,77	2,08
7	12,00	2,00	6,00	12,00	2,50	4,80	12,00	3,24	3,70	12,00	3,94	3,05	12,00	4,52	2,65
25	12,00	1,20	10,00	12,00	1,49	8,05	12,00	2,10	5,71	12,00	2,75	4,36	12,00	3,11	3,86

WH-MXC09J3E8

Tzewn	WGrz	PM	COP	WGrz	PM	COP	WGrz	PM	COP	WGrz	PM	COP	WGrz	PM	COP
TWW	25	25	25	35	35	35	45	45	45	55	55	55	60	60	60
-20	9,00	3,44	2,62	9,00	3,95	2,28	9,00	4,65	1,94	7,90	5,58	1,42	—	—	—
-15	9,00	2,98	3,02	9,00	3,41	2,64	9,00	4,04	2,23	9,00	4,83	1,86	8,70	5,37	1,62
-7	10,50	2,72	3,86	9,00	2,92	3,08	9,00	3,54	2,54	9,00	4,24	2,12	9,00	4,62	1,95
2	10,80	2,14	5,05	9,00	2,36	3,81	9,00	2,91	3,09	9,00	3,55	2,54	9,00	4,05	2,22
7	9,00	1,38	6,52	9,00	1,77	5,08	9,00	2,37	3,80	9,00	2,92	3,08	9,00	3,29	2,74
25	9,00	0,77	11,69	9,00	1,00	9,00	10,00	1,67	5,99	10,00	2,28	4,39	11,00	2,86	3,85

WH-MXC12J9E8

Tzewn	WGrz	PM	COP	WGrz	PM	COP	WGrz	PM	COP	WGrz	PM	COP	WGrz	PM	COP
TWW	25	25	25	35	35	35	45	45	45	55	55	55	60	60	60
-20	12,00	5,02	2,39	12,00	5,80	2,07	10,50	5,75	1,83	9,20	5,80	1,59	—	—	—
-15	12,00	4,14	2,90	12,00	4,83	2,48	12,00	5,67	2,12	11,10	6,35	1,75	8,70	6,20	1,40
-7	13,50	4,30	3,14	12,00	4,25	2,82	12,00	5,02	2,39	12,00	6,00	2,00	11,00	6,30	1,75
2	14,50	3,23	4,49	12,00	3,40	3,53	12,00	4,20	2,86	12,00	4,95	2,42	12,00	5,77	2,08
7	12,00	2,00	6,00	12,00	2,50	4,80	12,00	3,24	3,70	12,00	3,94	3,05	12,00	4,52	2,65
25	12,00	1,20	10,00	12,00	1,49	8,05	12,00	2,10	5,71	12,00	2,75	4,36	12,00	3,11	3,86

WH-MXC16J9E8

Tzewn	WGrz	PM	COP	WGrz	PM	COP	WGrz	PM	COP	WGrz	PM	COP	WGrz	PM	COP
TWW	25	25	25	35	35	35	45	45	45	55	55	55	60	60	60
-20	16,00	7,40	2,16	16,00	8,40	1,90	16,00	10,00	1,60	14,00	10,30	1,36	—	—	—
-15	15,30	6,10	2,51	16,00	6,91	2,32	16,00	8,44	1,90	16,00	9,97	1,60	14,00	10,60	1,32
-7	19,00	6,60	2,88	16,00	6,70	2,39	16,00	7,85	2,04	16,00	9,33	1,71	15,00	9,70	1,55
2	20,60	5,35	3,85	16,00	5,16	3,10	16,00	6,40	2,50	16,00	7,72	2,07	16,00	9,20	1,74
7	16,00	2,80	5,71	16,00	3,54	4,52	16,00	4,55	3,52	16,00	5,60	2,86	15,60	6,50	2,40
25	16,00	1,55	10,32	16,00	2,30	6,96	16,00	3,20	5,00	16,00	4,00	4,00	15,50	4,50	3,44

Jednostki Aquarea T-CAP serii J typu monoblok, jednofazowe/trójfazowe – MXC · R32

Jednostka zewn.	WH-MXC09J3E5									WH-MXC12J6E5									
	Tzewn	WChł	PM	EER	WChł	PM	EER	WChł	PM	EER	WChł	PM	EER	WChł	PM	EER	WChł	PM	EER
TWW	7	7	7	14	14	14	18	18	18	7	7	7	14	14	14	18	18	18	18
16	9,00	1,61	5,59	11,00	1,49	7,38	11,40	1,30	8,77	11,40	2,10	5,43	13,60	2,09	6,51	15,00	2,06	7,28	15,00
25	9,00	2,00	4,50	12,60	2,38	5,29	10,50	1,54	6,82	12,00	2,87	4,18	15,70	3,60	4,36	14,00	2,56	5,47	14,00
35	9,00	2,83	3,18	10,90	2,98	3,66	9,00	1,95	4,62	12,00	4,14	2,90	13,60	4,35	3,13	12,00	3,04	3,95	12,00
43	7,20	3,26	2,21	8,70	3,23	2,69	7,30	2,43	3,00	10,30	4,89	2,11	11,80	4,98	2,37	10,40	3,72	2,80	10,40

Jednostka zewn.	WH-MXC09J3E8									WH-MXC12J9E8									WH-MXC16J9E8								
	Tzewn	WChł	PM	EER	WChł	PM	EER	WChł	PM	EER	WChł	PM	EER	WChł	PM	EER	WChł	PM	EER	WChł	PM	EER	WChł	PM	EER	WChł	PM
TWW	7	7	7	14	14	14	18	18	18	7	7	7	14	14	14	18	18	18	7	7	7	14	14	14	18	18	18
16	9,00	1,66	5,42	11,00	1,54	7,14	11,40	1,35	8,44	11,40	2,15	5,30	13,60	2,14	6,36	15,00	2,15	6,98	15,00	3,15	4,76	19,00	3,35	5,67	19,00	3,00	6,33
25	9,00	2,06	4,37	12,60	2,45	5,14	10,50	1,60	6,56	12,00	2,93	4,10	15,70	3,68	4,27	14,00	2,66	5,26	15,00	4,00	3,75	18,00	4,00	4,50	18,00	3,50	5,14
35	9,00	2,91	3,09	10,90	3,07	3,55	9,00	2,02	4,46	12,00	4,23	2,84	13,60	4,44	3,06	12,00	3,17	3,79	14,50	5,11	2,84	14,50	4,20	3,45	16,00	4,27	3,75
43	7,20	3,36	2,14	8,70	3,33	2,61	7,30	2,53	2,89	10,30	5,00	2,06	11,80	5,09	2,32	10,40	3,87	2,69	9,50	4,40	2,16	11,50	4,40	2,61	12,50	4,30	2,91

Tzewn: Temperatura zewnętrzna [°C]. TWW: temperatura wody na zasilaniu [°C]. WGrz: Wydajność grzewcza (kW). WChł: Wydajność chłodnicza (kW). PM: pobór mocy (kW). Wartości zmierzone przez firmę Panasonic zgodnie z normą EN 14511-2. Dane wyłącznie orientacyjne, nie gwarantują parametrów konkretnego urządzenia.

Aquarea EcoFlex. Jednofazowe · R32

CU-2WZ71YBE5

Tzewn	WGrz	PM	COP	WGrz	PM	COP	WGrz	PM	COP	WGrz	PM	COP
TWW	25	25	25	35	35	35	45	45	45	55	55	55
-15	4,85	2,15	2,26	4,75	2,28	2,08	4,65	2,44	1,91	4,50	3,20	1,41
-7	5,40	1,70	3,18	5,60	1,97	2,84	5,60	2,40	2,33	5,30	2,78	1,91
2	6,50	1,77	3,67	6,70	2,06	3,25	6,60	2,45	2,69	6,00	2,89	2,08
7	8,16	1,63	5,01	8,00	1,90	4,21	8,00	2,30	3,48	8,00	2,85	2,81
12	8,22	1,28	6,42	8,00	1,52	5,26	8,00	2,00	4,00	8,00	2,60	3,08

Jednostki Aquarea High Performance serii K typu split, jednofazowe · R32

WH-UDZ03KE5

Tzewn	WGrz	PM	COP	WGrz	PM	COP	WGrz	PM	COP	WGrz	PM	COP	WGrz	PM	COP
TWW	25	25	25	35	35	35	45	45	45	55	55	55	60	60	60
-20	2,50	1,11	2,25	2,52	1,31	1,92	2,24	1,59	1,41	2,12	1,80	1,18	—	—	—
-15	3,00	1,14	2,63	3,20	1,37	2,34	3,00	1,62	1,85	2,75	1,92	1,43	—	—	—
-7	2,99	0,91	3,29	3,30	1,18	2,80	3,25	1,47	2,21	3,20	1,79	1,79	3,00	1,88	1,60
2	2,92	0,69	4,23	3,20	0,88	3,64	3,20	1,13	2,83	3,20	1,46	2,19	3,15	1,67	1,89
7	3,09	0,49	6,31	3,20	0,60	5,33	3,20	0,84	3,81	3,20	1,14	2,81	2,95	1,22	2,42

WH-UDZ05KE5

Tzewn	WGrz	PM	COP	WGrz	PM	COP	WGrz	PM	COP	WGrz	PM	COP	WGrz	PM	COP
TWW	25	25	25	35	35	35	45	45	45	55	55	55	60	60	60
-20	—	—	—	4,05	1,95	2,08	3,76	2,20	1,71	3,39	2,48	1,37	—	—	—
-15	—	—	—	5,00	2,11	2,37	4,75	2,49	1,91	4,30	2,61	1,65	—	—	—
-7	—	—	—	5,00	1,79	2,79	5,00	2,14	2,34	5,00	2,65	1,89	4,68	2,71	1,73
2	—	—	—	5,00	1,40	3,57	5,00	1,79	2,79	5,00	2,18	2,29	4,80	2,40	2,00
7	—	—	—	5,00	0,98	5,10	5,00	1,31	3,82	5,00	1,65	3,03	4,58	1,90	2,41

WH-UDZ07KE5

Tzewn	WGrz	PM	COP	WGrz	PM	COP	WGrz	PM	COP	WGrz	PM	COP	WGrz	PM	COP
TWW	25	25	25	35	35	35	45	45	45	55	55	55	60	60	60
-20	—	—	—	4,45	2,12	2,10	4,23	2,48	1,71	3,90	2,85	1,37	—	—	—
-15	—	—	—	5,60	2,38	2,35	5,30	2,78	1,91	5,00	3,20	1,56	—	—	—
-7	—	—	—	5,75	1,95	2,95	5,65	2,30	2,46	5,35	2,70	1,98	4,98	2,90	1,72
2	—	—	—	6,85	2,00	3,43	6,75	2,40	2,81	6,25	2,80	2,23	6,18	2,91	2,12
7	—	—	—	7,00	1,44	4,86	7,00	1,92	3,65	7,00	2,40	2,92	6,86	2,73	2,51

WH-UDZ09KE5

Tzewn	WGrz	PM	COP	WGrz	PM	COP	WGrz	PM	COP	WGrz	PM	COP	WGrz	PM	COP
TWW	25	25	25	35	35	35	45	45	45	55	55	55	60	60	60
-20	—	—	—	4,95	2,43	2,04	4,58	2,70	1,70	4,04	3,00	1,35	—	—	—
-15	—	—	—	7,40	3,20	2,31	6,45	3,28	1,97	5,40	3,42	1,58	—	—	—
-7	—	—	—	6,25	2,20	2,84	6,10	2,68	2,28	5,90	3,06	1,93	5,65	3,24	1,74
2	—	—	—	7,00	2,06	3,40	6,85	2,50	2,74	6,30	2,89	2,18	7,26	3,31	2,19
7	—	—	—	9,00	1,98	4,55	9,00	2,58	3,49	8,90	3,04	2,93	8,60	3,42	2,51

WH-UDZ12KE5

Tzewn	WGrz	PM	COP	WGrz	PM	COP	WGrz	PM	COP	WGrz	PM	COP	WGrz	PM	COP
TWW	25	25	25	35	35	35	45	45	45	55	55	55	60	60	60
-20	—	—	—	8,80	4,42	1,99	8,00	4,95	1,62	7,00	5,65	1,24	—	—	—
-15	—	—	—	9,10	3,70	2,46	8,20	4,00	2,05	7,20	4,21	1,71	—	—	—
-7	—	—	—	10,10	3,69	2,74	9,30	4,29	2,17	8,40	4,27	1,97	7,30	4,40	1,66
2	—	—	—	11,50	3,34	3,44	10,70	3,78	2,83	9,20	4,09	2,25	8,20	4,40	1,86
7	—	—	—	12,10	2,53	4,78	12,00	3,38	3,55	12,00	4,06	2,96	10,20	4,26	2,39

Tzewn: Temperatura zewnętrzna [°C]. TWW: temperatura wody na zasilaniu [°C]. WGrz: Wydajność grzewcza [kW]. WCh: Wydajność chłodnicza [kW]. PM: pobór mocy [kW].
Wartości zmierzone przez firmę Panasonic zgodnie z normą EN 14511-2. Dane wyłącznie orientacyjne, nie gwarantują parametrów konkretnego urządzenia.

Tabele wydajności w trybie ogrzewania i chłodzenia

W zależności od temperatury wody na zasilaniu i temperatury zewnętrznej.

Jednostki Aquarea High Performance serii K typu split, jednofazowe · R32

WH-UDZ03KE5

Tzewn	WChł	PM	EER	WChł	PM	EER	WChł	PM	EER
TWW	7	7	7	14	14	14	18	18	18
16	3,56	0,57	6,25	4,32	0,55	7,85	3,47	0,41	8,46
25	3,29	0,73	4,51	4,06	0,72	5,64	3,27	0,52	6,29
35	3,20	0,91	3,52	3,56	0,93	3,83	3,20	0,68	4,71
43	2,68	1,06	2,53	3,34	1,09	3,06	2,79	0,82	3,40

WH-UDZ05KE5

Tzewn	WChł	PM	EER	WChł	PM	EER	WChł	PM	EER
TWW	7	7	7	14	14	14	18	18	18
25	5,47	1,37	3,99	6,62	1,39	4,76	5,54	0,80	6,93
35	5,00	1,64	3,05	6,69	1,76	3,80	5,00	1,02	4,90
43	4,18	1,83	2,28	5,54	1,84	3,01	4,45	1,27	3,50

WH-UDZ07KE5

Tzewn	WChł	PM	EER	WChł	PM	EER	WChł	PM	EER
TWW	7	7	7	14	14	14	18	18	18
25	6,32	1,72	3,67	8,16	1,93	4,23	6,63	1,12	5,92
35	6,70	2,21	3,03	8,19	2,42	3,38	6,70	1,42	4,72
43	5,72	2,62	2,18	7,47	2,80	2,67	6,15	1,78	3,46

WH-UDZ09KE5

Tzewn	WChł	PM	EER	WChł	PM	EER	WChł	PM	EER
TWW	7	7	7	14	14	14	18	18	18
25	8,31	2,50	3,32	10,43	2,67	3,91	8,85	1,72	5,15
35	8,20	3,02	2,72	10,28	3,25	3,16	9,00	2,15	4,19
43	5,00	2,15	2,33	6,38	2,15	2,97	7,02	2,14	3,28

WH-UDZ12KE5

Tzewn	WChł	PM	EER	WChł	PM	EER	WChł	PM	EER
TWW	7	7	7	14	14	14	18	18	18
25	10,20	3,62	2,82	12,00	3,70	3,24	10,80	2,53	4,27
35	10,70	4,00	2,68	10,70	4,54	2,36	10,70	2,73	3,92
43	6,10	3,55	1,72	7,20	3,56	2,02	8,00	3,55	2,25

Tzewn: Temperatura zewnętrzna [°C]. TWW: temperatura wody na zasilaniu (°C). WGrz: Wydajność grzewcza (kW). WChł: Wydajność chłodnicza (kW). PM: pobór mocy (kW).
Wartości zmierzone przez firmę Panasonic zgodnie z normą EN 14511-2. Dane wyłącznie orientacyjne, nie gwarantują parametrów konkretnego urządzenia.

Jednostki Aquarea T-CAP serii K typu split, jednofazowe/trójfazowe · R32

WH-UXZ09KE5												
Tzewn	WGrz	PM	COP	WGrz	PM	COP	WGrz	PM	COP	WGrz	PM	COP
TWW	35	35	35	45	45	45	55	55	55	60	60	60
-20	8,80	4,79	1,84	8,80	5,30	1,66	8,55	5,90	1,45	—	—	—
-15	9,00	3,45	2,61	9,00	4,30	2,09	9,00	4,95	1,82	—	—	—
-7	9,00	3,00	3,00	9,00	3,82	2,36	9,00	4,28	2,10	9,00	4,72	1,91
2	9,00	2,44	3,69	9,00	3,05	2,95	9,00	3,90	2,31	9,00	4,05	2,22
7	9,00	1,79	5,03	9,00	2,42	3,72	9,00	2,93	3,07	9,00	3,43	2,62
25	7,95	1,20	6,63	9,00	1,56	5,77	11,30	3,13	3,61	11,00	2,86	3,85
WH-UXZ12KE5												
Tzewn	WGrz	PM	COP	WGrz	PM	COP	WGrz	PM	COP	WGrz	PM	COP
TWW	35	35	35	45	45	45	55	55	55	60	60	60
-20	11,50	6,05	1,90	10,20	6,02	1,69	8,70	6,00	1,45	—	—	—
-15	12,00	4,90	2,45	11,00	5,38	2,04	10,50	6,20	1,69	—	—	—
-7	12,00	4,41	2,72	12,00	5,54	2,17	12,00	6,00	2,00	11,00	6,30	1,75
2	12,00	3,49	3,44	12,00	4,25	2,82	12,00	5,24	2,29	12,00	5,77	2,08
7	12,10	2,50	4,84	12,10	3,38	3,58	12,10	3,98	3,04	12,00	4,52	2,65
25	10,90	1,61	6,77	10,87	2,44	4,45	11,30	3,13	3,61	12,00	3,11	3,86
WH-UXZ09KE8												
Tzewn	WGrz	PM	COP	WGrz	PM	COP	WGrz	PM	COP	WGrz	PM	COP
TWW	35	35	35	45	45	45	55	55	55	60	60	60
-20	8,80	4,79	1,84	8,80	5,30	1,66	8,55	5,90	1,45	—	—	—
-15	9,00	3,45	2,61	9,00	4,30	2,09	9,00	4,95	1,82	—	—	—
-7	9,00	3,00	3,00	9,00	3,82	2,36	9,00	4,28	2,10	9,00	4,72	1,91
2	9,00	2,44	3,69	9,00	3,05	2,95	9,00	3,90	2,31	9,00	4,05	2,22
7	9,00	1,79	5,03	9,00	2,42	3,72	9,00	2,93	3,07	9,00	3,43	2,62
25	7,95	1,20	6,63	9,00	1,56	5,77	11,30	3,13	3,61	11,00	2,86	3,85
WH-UXZ12KE8												
Tzewn	WGrz	PM	COP	WGrz	PM	COP	WGrz	PM	COP	WGrz	PM	COP
TWW	35	35	35	45	45	45	55	55	55	60	60	60
-20	11,50	6,05	1,90	10,20	6,02	1,69	8,70	6,00	1,45	—	—	—
-15	12,00	4,90	2,45	11,00	5,38	2,04	10,50	6,20	1,69	—	—	—
-7	12,00	4,41	2,72	12,00	5,54	2,17	12,00	5,24	2,29	11,80	6,59	1,79
2	12,00	3,49	3,44	12,00	4,25	2,82	12,00	5,24	2,29	12,00	5,77	2,08
7	12,10	2,50	4,84	12,10	3,38	3,58	12,10	3,98	3,04	12,00	4,52	2,65
25	10,90	1,61	6,77	10,87	2,44	4,45	11,30	3,13	3,61	12,00	3,11	3,86
WH-UXZ16KE8												
Tzewn	WGrz	PM	COP	WGrz	PM	COP	WGrz	PM	COP	WGrz	PM	COP
TWW	35	35	35	45	45	45	55	55	55	60	60	60
-20	16,00	8,20	1,95	15,00	9,00	1,67	12,00	9,30	1,29	—	—	—
-15	16,00	6,91	2,32	16,00	8,44	1,90	16,00	9,97	1,60	—	—	—
-7	16,00	6,70	2,39	16,00	7,85	2,04	16,00	9,33	1,71	15,00	9,70	1,55
2	16,00	5,16	3,10	16,00	6,40	2,50	16,00	7,72	2,07	16,00	9,20	1,74
7	16,00	3,65	4,38	16,00	4,72	3,39	16,00	5,88	2,72	15,20	5,90	2,58
25	16,00	2,30	6,96	16,00	3,20	5,00	16,00	4,00	4,00	14,50	4,30	3,37

Jednostki Aquarea T-CAP serii K typu split, jednofazowe/trójfazowe · R32

Jednostka zewn.	WH-UXZ09KE5									WH-UXZ12KE5																	
	Tzewn	WChł	PM	EER	WChł	PM	EER	WChł	PM	EER	WChł	PM	EER	WChł	PM	EER	WChł	PM	EER								
TWW	7	7	7	14	14	14	18	18	18	7	7	7	14	14	14	18	18	18	7	7	7	14	14	14	18	18	18
25	8,98	2,37	3,79	10,60	2,41	4,40	9,00	1,57	5,73	11,10	3,35	3,31	13,03	3,43	3,80	11,63	2,34	4,97									
35	8,80	2,83	3,11	9,07	3,01	3,01	8,80	1,90	4,63	10,70	4,00	2,68	11,42	4,20	2,72	10,70	2,73	3,92									
43	6,48	3,27	1,98	7,65	3,27	2,34	6,68	2,46	2,72	6,62	3,29	2,01	7,89	3,30	2,39	8,68	3,28	2,65									
Jednostka zewn.	WH-UXZ09KE8									WH-UXZ12KE8									WH-UXZ16KE8								
	Tzewn	WChł	PM	EER	WChł	PM	EER	WChł	PM	EER	WChł	PM	EER	WChł	PM	EER	WChł	PM	EER	WChł	PM	EER	WChł	PM	EER	WChł	PM
TWW	7	7	7	14	14	14	18	18	18	7	7	7	14	14	14	18	18	18	7	7	7	14	14	14	18	18	18
25	8,98	2,37	3,79	10,60	2,41	4,40	9,00	1,57	5,73	11,10	3,35	3,31	13,03	3,43	3,80	11,63	2,34	4,97	15,00	4,00	3,75	17,00	4,20	4,05	17,00	3,40	5,00
35	8,80	2,83	3,11	9,07	3,01	3,01	8,80	1,90	4,63	10,70	4,00	2,68	11,42	4,20	2,72	10,70	2,73	3,92	13,40	5,08	2,64	15,50	5,30	2,92	13,40	5,08	2,64
43	6,48	3,27	1,98	7,65	3,27	2,34	6,68	2,46	2,72	6,62	3,29	2,01	7,89	3,30	2,39	8,68	3,28	2,65	8,80	4,20	2,10	10,50	4,30	2,44	11,50	4,20	2,74

Tzewn: Temperatura zewnętrzna [°C]. TWW: temperatura wody na zasilaniu [°C]. WGrz: Wydajność grzewcza (kW). WChł: Wydajność chłodnicza (kW). PM: pobór mocy (kW). Wartości zmierzone przez firmę Panasonic zgodnie z normą EN 14511-2. Dane wyłącznie orientacyjne, nie gwarantują parametrów konkretnego urządzenia.

Tabele wydajności w trybie ogrzewania i chłodzenia

W zależności od temperatury wody na zasilaniu i temperatury zewnętrznej.

Jednostki Aquarea T-CAP serii H typu split, trójfazowe. Bardzo cicha jednostka zewnętrzna – SQC · R410A

WH-UQ09HE8

Tzewn	WGrz	PM	COP	WGrz	PM	COP	WGrz	PM	COP	WGrz	PM	COP	WGrz	PM	COP	WGrz	PM	COP
TWW	30	30	30	35	35	35	40	40	40	45	45	45	50	50	50	55	55	55
-15	9,00	3,24	2,78	9,00	3,51	2,56	9,00	3,91	2,30	9,00	4,30	2,09	9,00	4,73	1,90	9,00	5,16	1,74
-7	9,00	2,71	3,32	9,00	3,16	2,85	9,00	3,62	2,49	9,00	4,07	2,21	9,00	4,27	2,11	9,00	4,46	2,02
2	9,00	2,36	3,81	9,00	2,51	3,59	9,00	2,78	3,24	9,00	3,05	2,95	9,00	3,56	2,53	9,00	4,07	2,21
7	9,00	1,64	5,49	9,00	1,86	4,84	9,00	2,16	4,17	9,00	2,46	3,66	9,00	2,76	3,26	9,00	3,06	2,94
25	13,60	1,50	9,07	13,60	1,71	7,95	13,20	1,93	6,84	12,80	2,14	5,98	12,00	2,41	4,98	11,20	2,67	4,19

WH-UQ12HE8

Tzewn	WGrz	PM	COP	WGrz	PM	COP	WGrz	PM	COP	WGrz	PM	COP	WGrz	PM	COP	WGrz	PM	COP
TWW	30	30	30	35	35	35	40	40	40	45	45	45	50	50	50	55	55	55
-15	12,00	4,75	2,53	12,00	4,96	2,42	12,00	5,41	2,22	12,00	5,86	2,05	11,80	6,24	1,89	11,60	6,62	1,75
-7	12,00	3,85	3,12	12,00	4,41	2,72	12,00	4,98	2,41	12,00	5,54	2,17	12,00	5,90	2,03	12,00	6,26	1,92
2	12,00	3,19	3,76	12,00	3,49	3,44	12,00	3,87	3,10	12,00	4,25	2,82	12,00	4,86	2,47	12,00	5,47	2,19
7	12,00	2,18	5,50	12,00	2,53	4,74	12,00	2,96	4,05	12,00	3,39	3,54	12,00	3,78	3,17	12,00	4,16	2,88
25	13,60	1,55	8,77	13,60	1,76	7,73	13,40	2,10	6,38	13,20	2,43	5,43	12,60	2,66	4,74	12,00	2,89	4,15

WH-UQ16HE8

Tzewn	WGrz	PM	COP	WGrz	PM	COP	WGrz	PM	COP	WGrz	PM	COP	WGrz	PM	COP	WGrz	PM	COP
TWW	30	30	30	35	35	35	40	40	40	45	45	45	50	50	50	55	55	55
-15	16,00	6,30	2,54	16,00	6,89	2,32	16,00	7,45	2,15	16,00	8,10	1,98	16,00	8,48	1,89	15,20	8,96	1,70
-7	16,00	5,85	2,74	16,00	6,42	2,49	16,00	7,00	2,29	16,00	7,57	2,11	16,00	8,10	1,98	16,00	8,62	1,86
2	16,00	4,67	3,43	16,00	5,21	3,07	16,00	5,74	2,79	16,00	6,31	2,54	16,00	6,90	2,32	16,00	7,50	2,13
7	16,00	3,35	4,78	16,00	3,74	4,28	16,00	4,30	3,72	16,00	4,80	3,33	16,00	5,43	2,95	16,00	5,91	2,71
16	16,00	2,59	6,18	16,00	3,18	5,03	16,00	3,71	4,31	16,00	4,27	3,75	16,00	4,86	3,29	16,00	5,22	3,07
25	16,00	2,02	7,92	16,00	2,58	6,20	16,00	2,91	5,50	16,00	3,36	4,76	16,00	3,74	4,28	16,00	4,00	4,00

Jednostki Aquarea T-CAP serii H typu split, trójfazowe. Bardzo cicha jednostka zewnętrzna – SQC · R410A

WH-UQ09HE8

Tzewn	WChł	PM	EER	WChł	PM	EER
TWW	7	7	7	18	18	18
18	7,00	1,36	5,15	—	—	—
25	7,65	1,91	4,01	—	—	—
35	7,00	2,21	3,17	—	—	—
43	6,25	2,66	2,35	—	—	—

WH-UQ12HE8

Tzewn	WChł	PM	EER	WChł	PM	EER
TWW	7	7	7	18	18	18
18	7,50	1,41	5,32	—	—	—
25	8,90	2,16	4,12	—	—	—
35	10,00	3,56	2,81	—	—	—
43	8,00	3,01	2,66	—	—	—

WH-UQ16HE8

Tzewn	WChł	PM	EER	WChł	PM	EER
TWW	7	7	7	18	18	18
18	8,50	1,70	5,00	10,00	1,70	5,88
25	14,00	4,00	3,50	14,00	2,94	4,76
35	12,20	4,76	2,56	12,20	3,50	3,49
43	7,10	3,31	2,15	9,80	3,31	2,96

Tzewn: Temperatura zewnętrzna [°C]. TWW: temperatura wody na zasilaniu [°C]. WGrz: Wydajność grzewcza [kW]. WChł: Wydajność chłodnicza [kW]. PM: pobór mocy [kW]. Wartości zmierzone przez firmę Panasonic zgodnie z normą EN 14511-2. Dane wyłącznie orientacyjne, nie gwarantują parametrów konkretnego urządzenia.

Pompy ciepła Aquarea serii H typu All-in-One

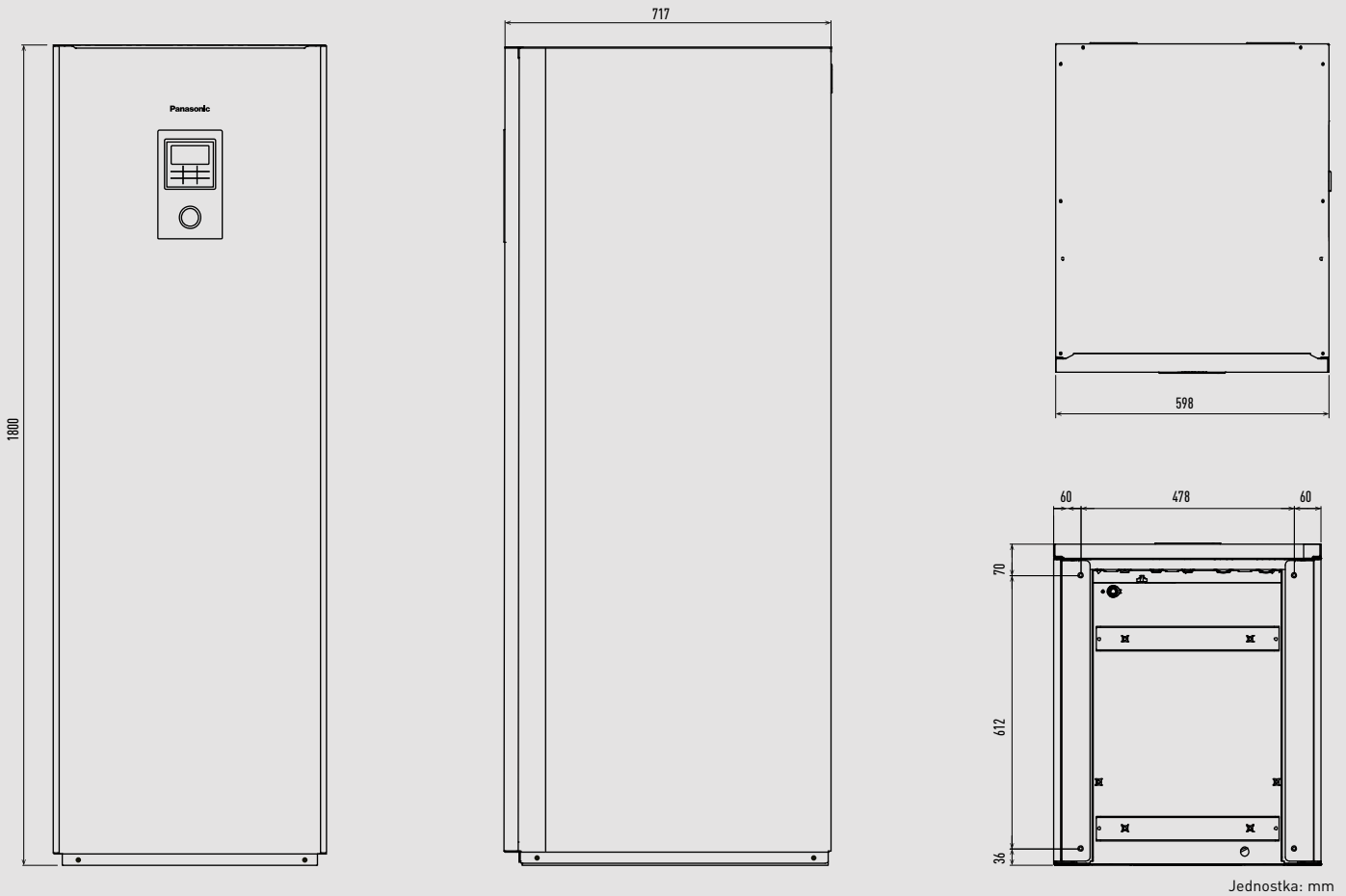

Pompy ciepła Aquarea All-in-One / z anodą elektryczną serii K (185 l)

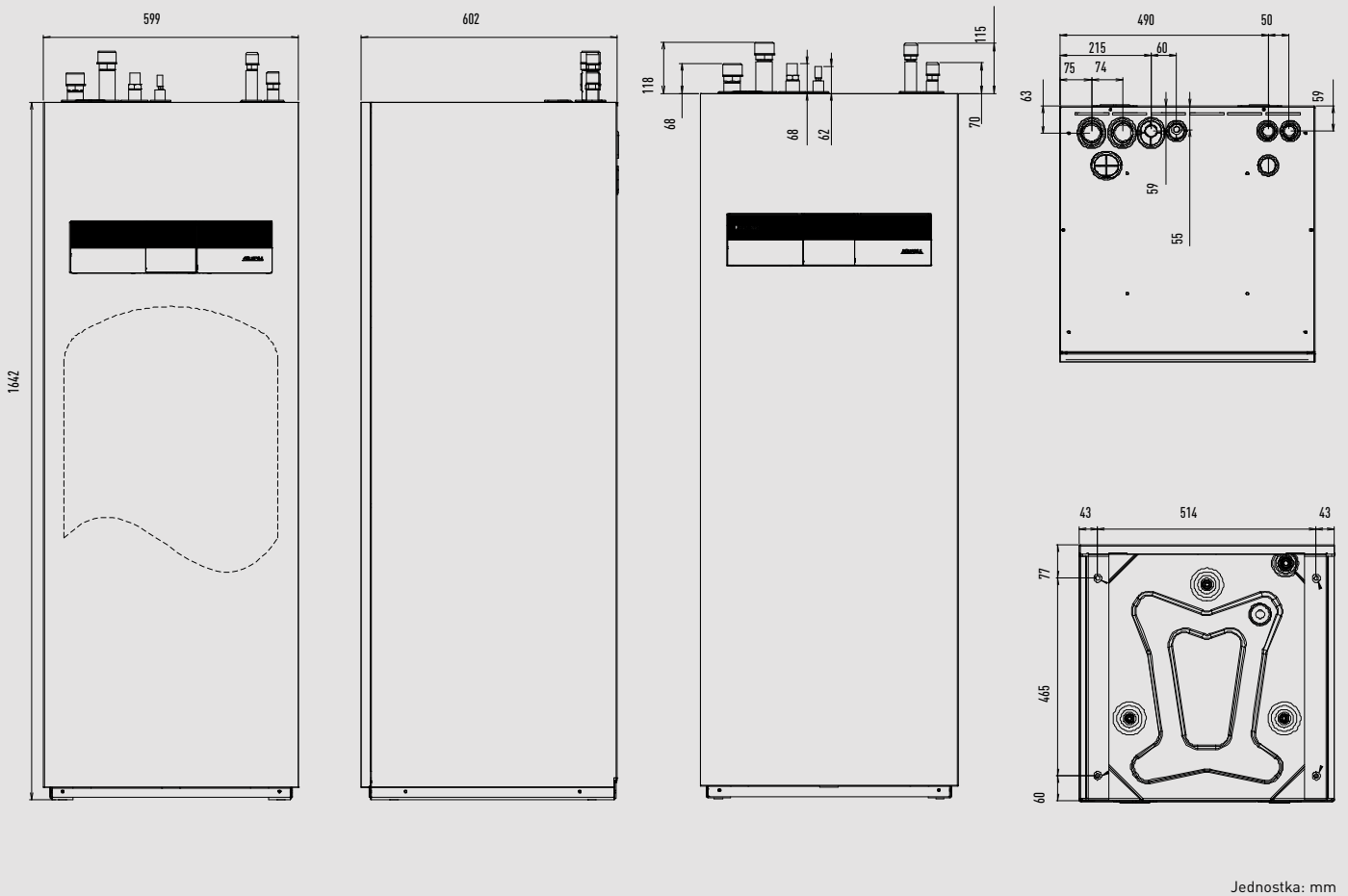

Pompy ciepła Aquarea All-in-One 2-strefowa serii K (185 l)

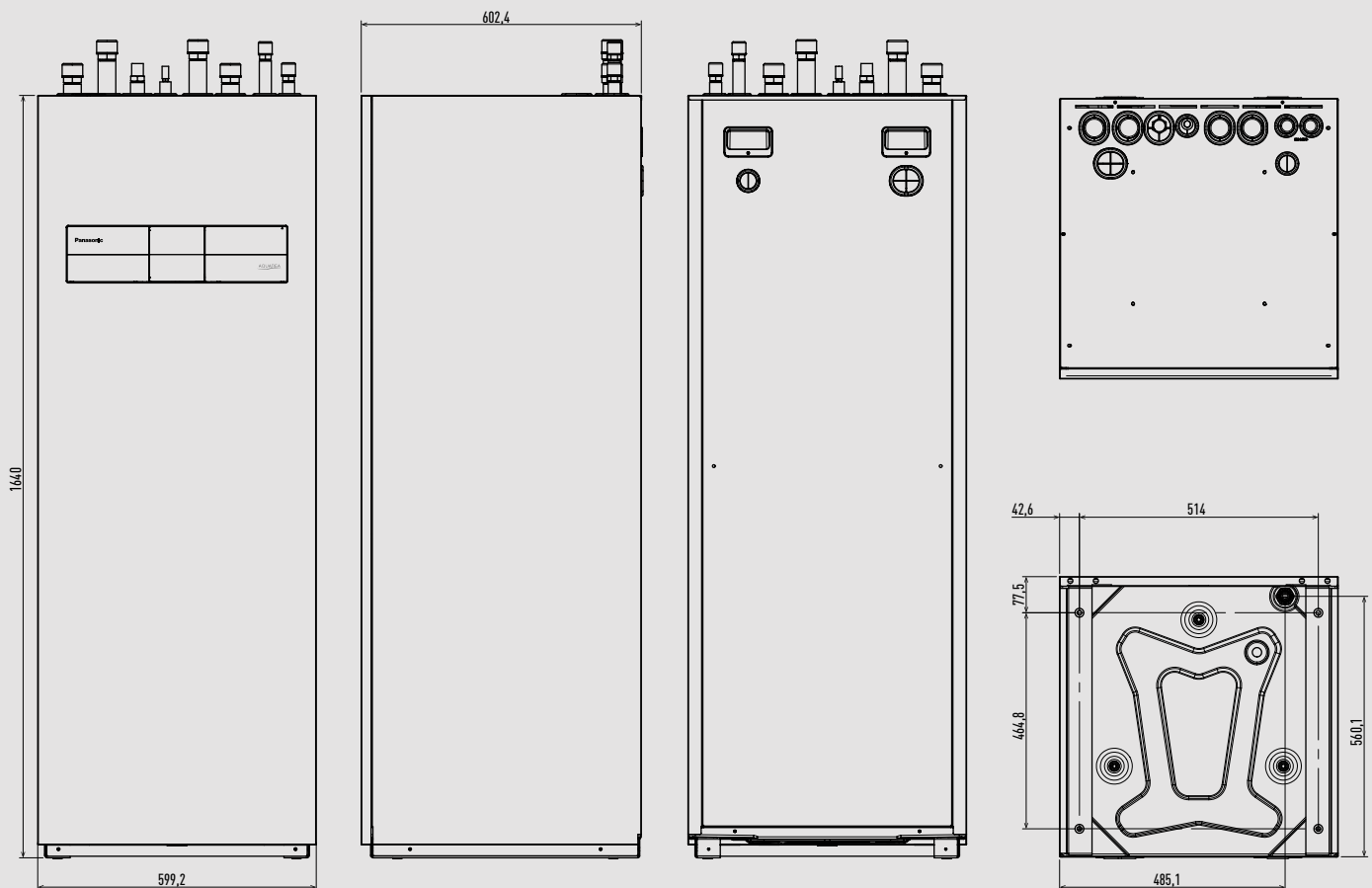

Jednostka: mm

Pompy ciepła Aquarea Hydraulic All-in-One / z anodą elektryczną, serii L (185 l)

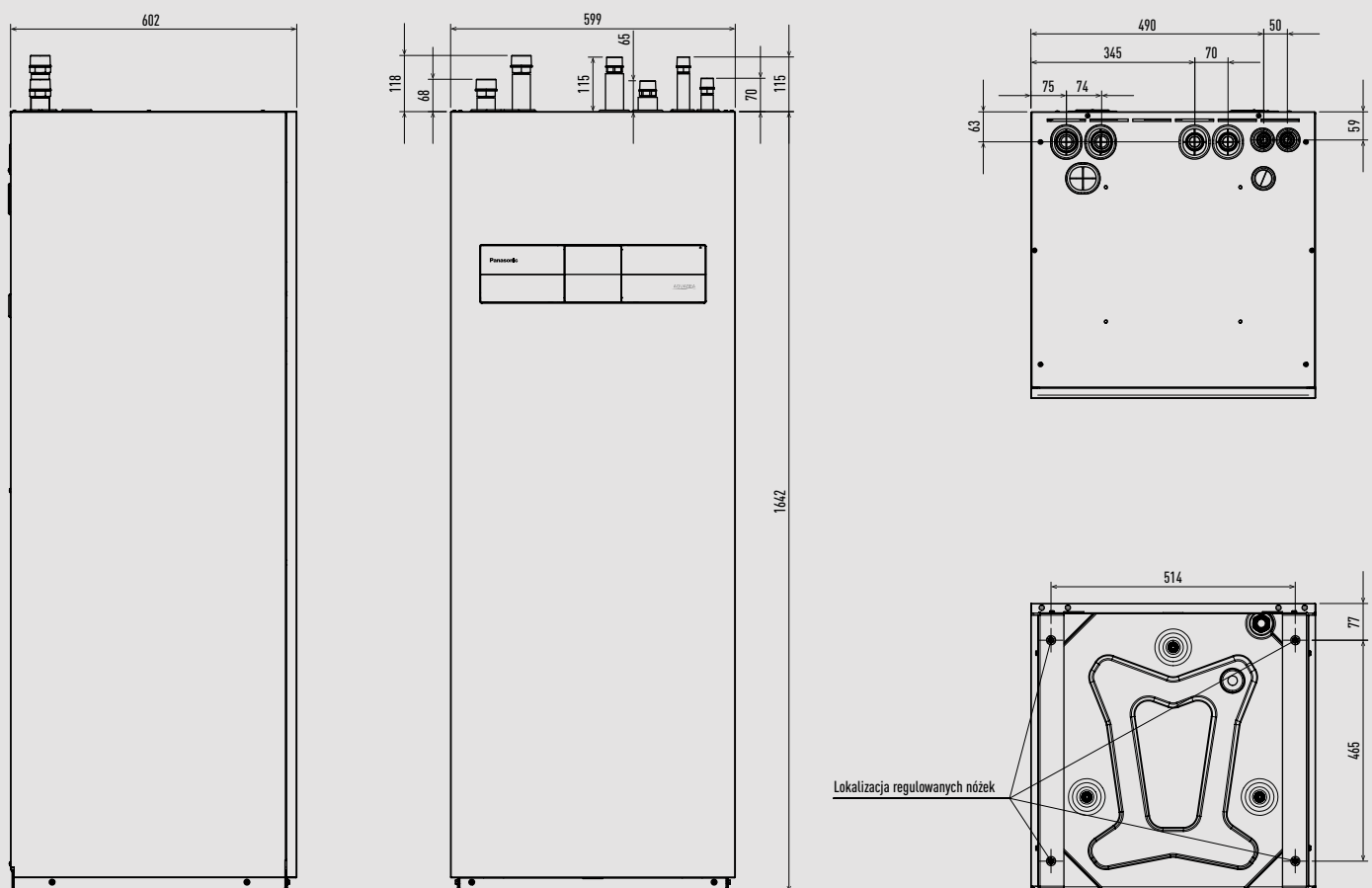

Jednostka: mm

Pompy ciepła Aquarea Hydraulic All-in-One 2-strefowe serii L (185 l)

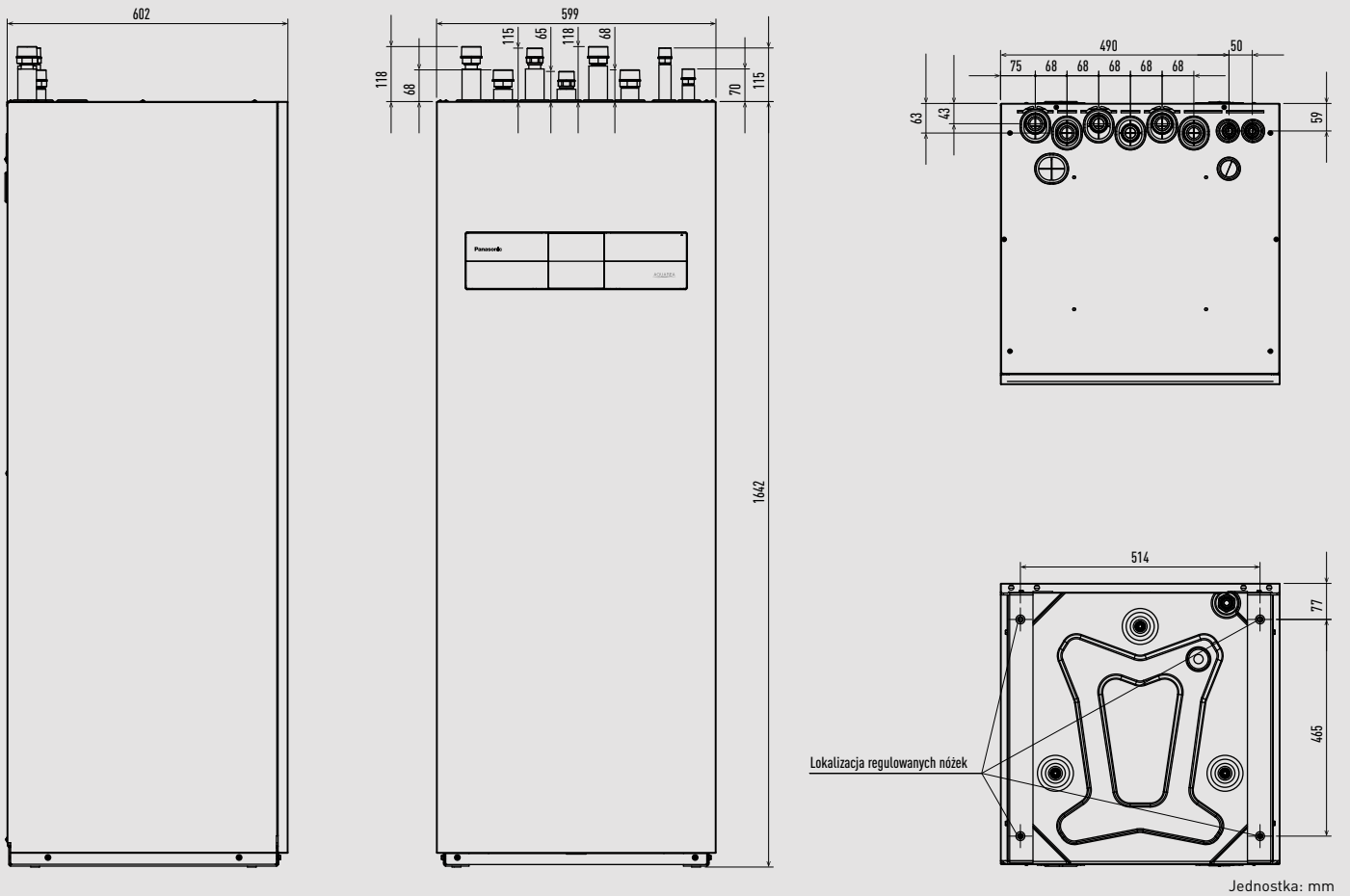

Pompy ciepła Aquarea Hydraulic All-in-One / z anodą elektryczną, serii M (185 l)

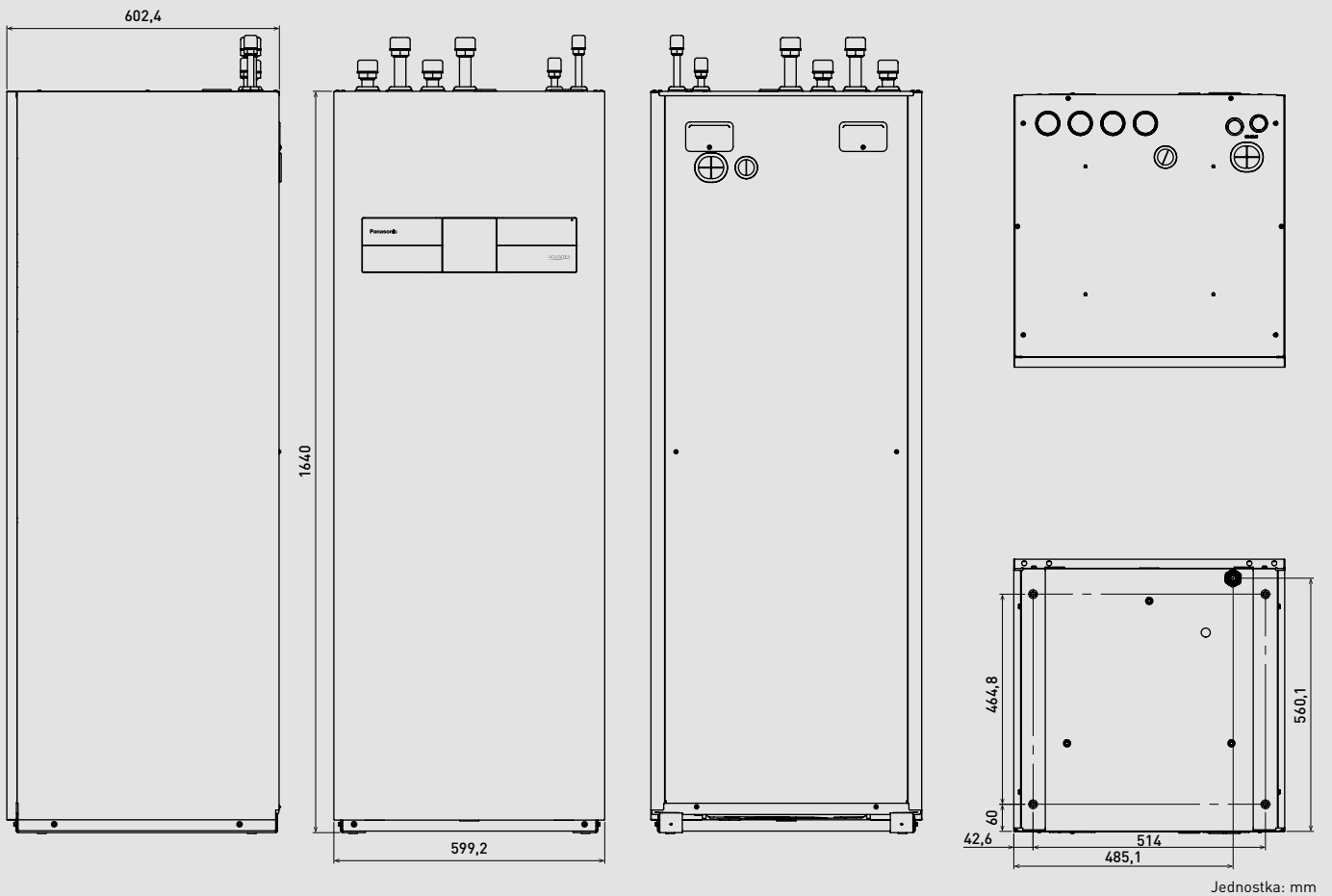

Pompy ciepła Aquarea Hydraulic All-in-One / z anodą elektryczną, serii M (260 l)

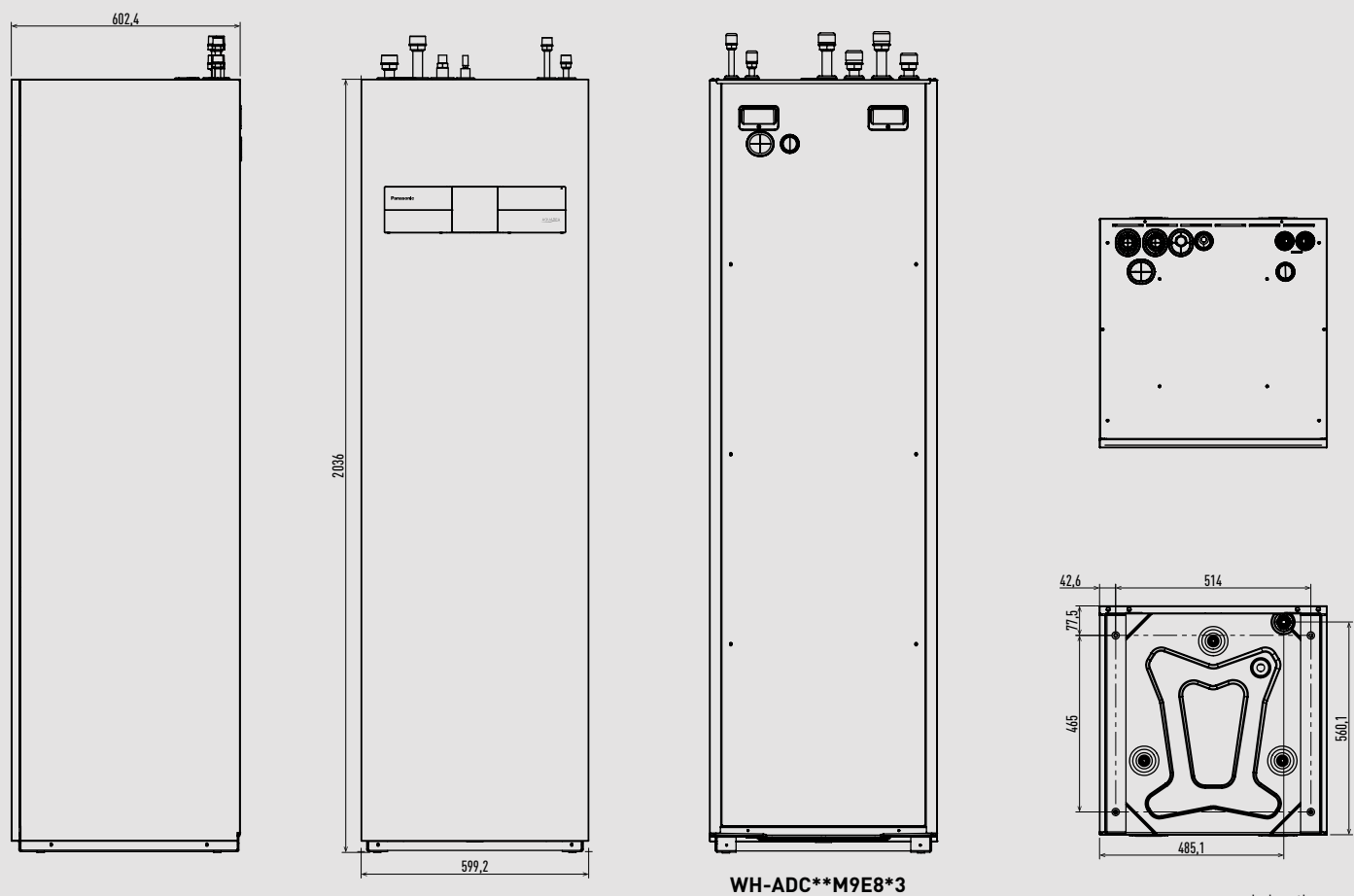

Jednostka: mm

Pompy ciepła Aquarea serii H typu split

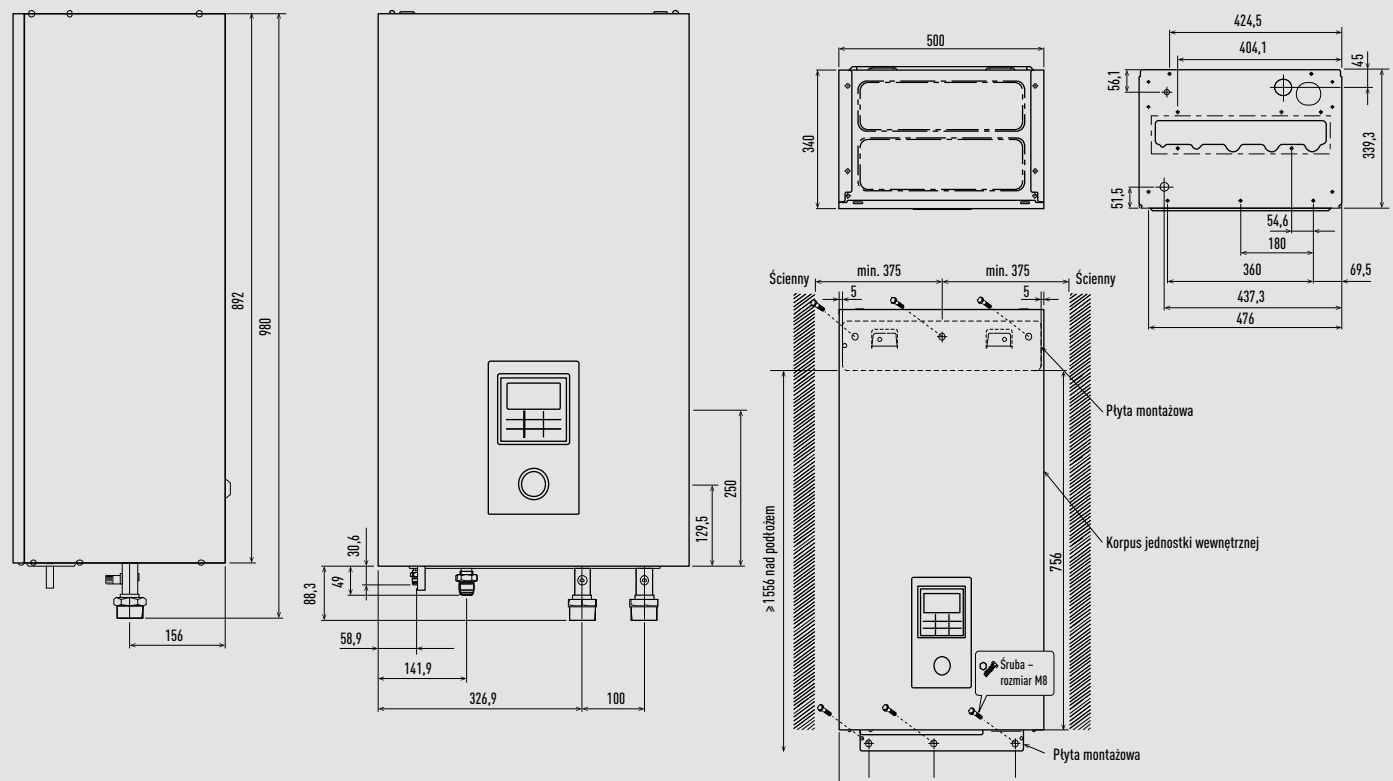

Jednostka: mm

Pompy ciepła Aquarea typu split serii K

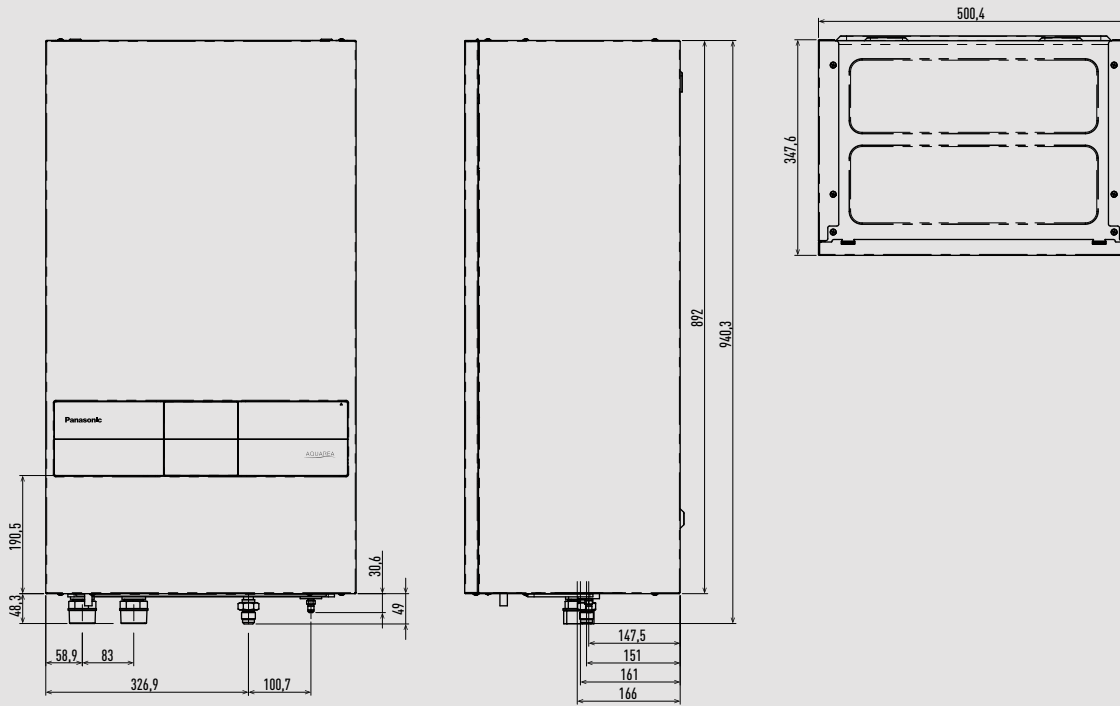

Jednostka: mm

Jednostki Aquarea Hydraulic serii L typu split

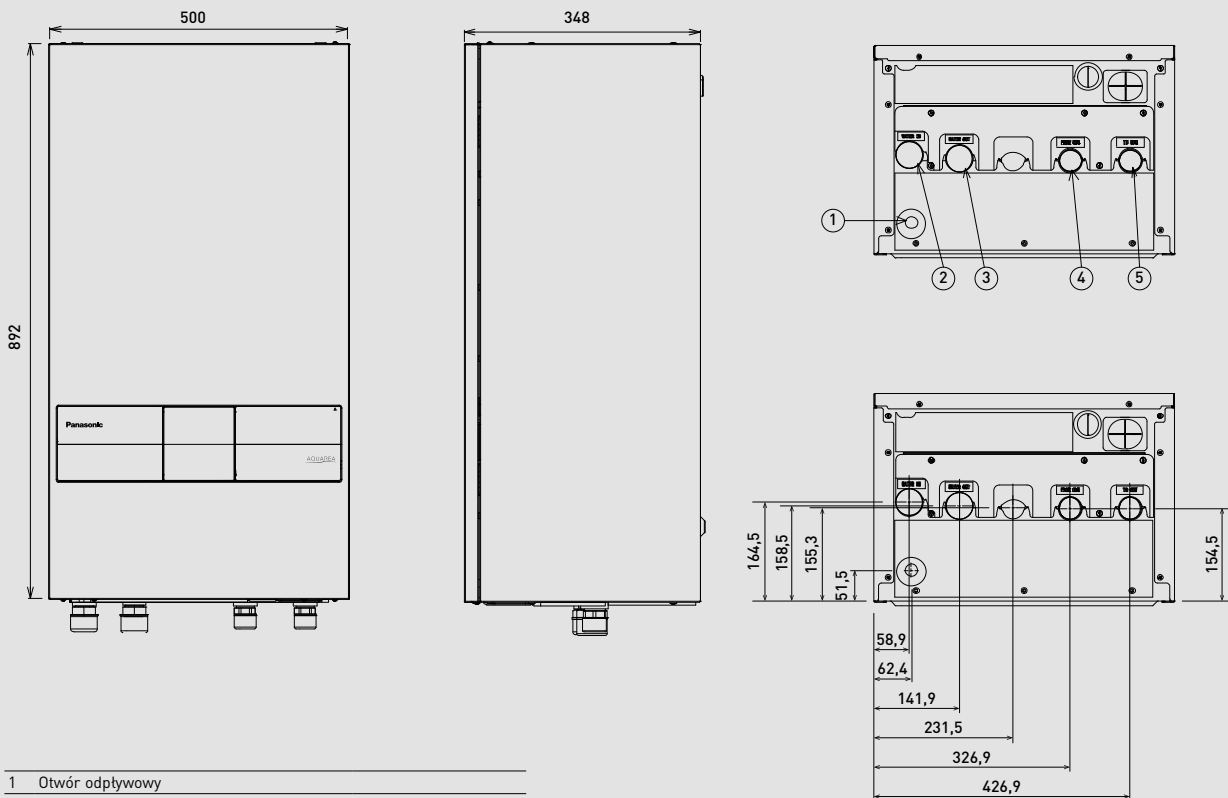

1	Otwór odpływowy	
2	Wlot wody	R 1½"
3	Temperatura wody na zasilaniu	R 1½"
4	Wlot wody (z jednostki zewnętrznej)	R1"
5	Wylot wody (do jednostki zewnętrznej)	R1"

Jednostka: mm

Jednostki Aquarea Hydraulic serii M typu split

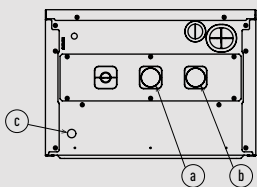
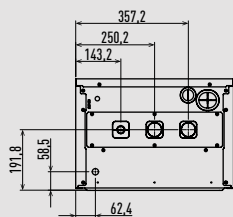
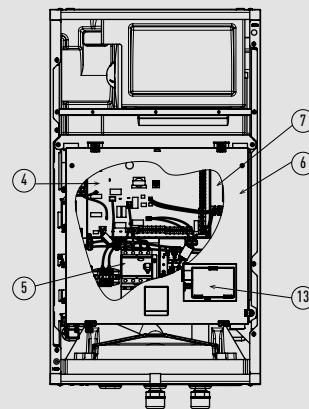
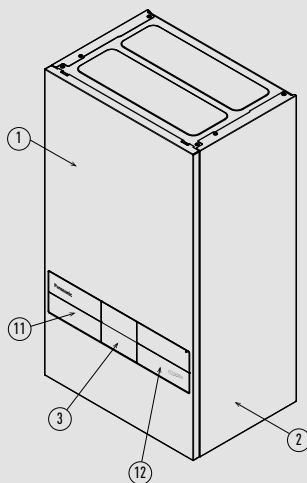
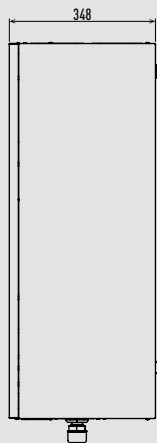
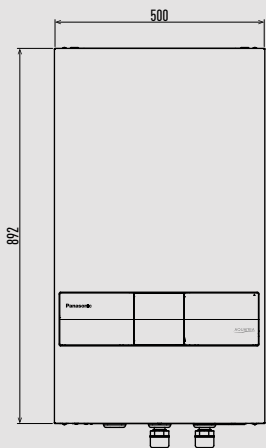

- a Wlot wody R 1¼
- b Temperatura wody na zasilaniu R 1¼
- c Otwór odpływowy

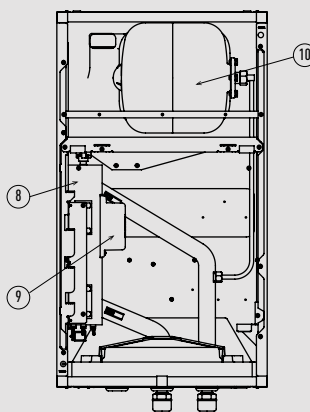

- 1 Płyta przednia obudowy
- 2 Płyta boczna obudowy
- 3 Sterownik indywidualny
- 4 Płyta główna
- 5 Trójfazowy RCCB/ELCB
- 6 Pokrywa płytki sterującej
- 7 Płyta główna
- 8 Grzałka rezerwowa
- 9 Zabezpieczenie przeciążeniowe
- 10 Naczynie zbiorcze
- 11 Lewy panel dekoracyjny
- 12 Prawy panel dekoracyjny
- 13 Uchwyt adaptera sieciowego

Jednostka: mm

Zasobnik Aquarea EcoFlex

Widok z przodu

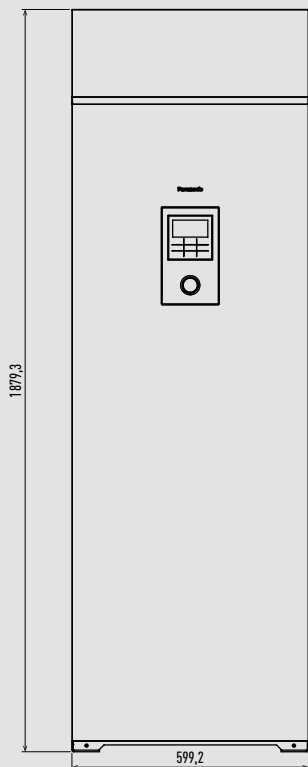

Widok z boku

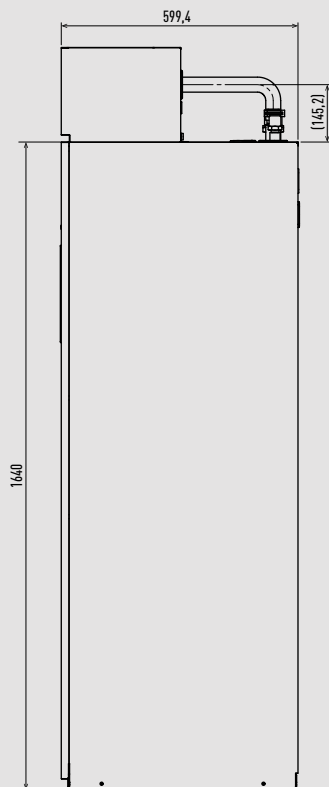

Widok z tyłu

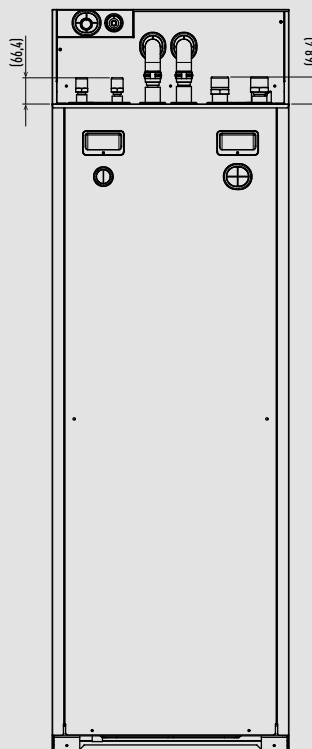

Widok z dołu

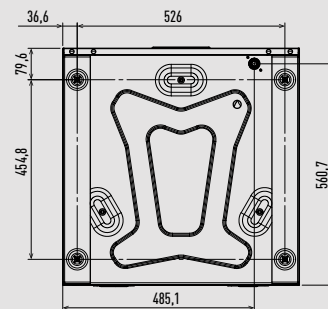

Widok z góry

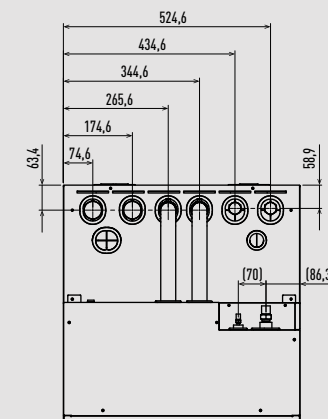

Jednostka: mm

Jednostka kanałowa Aquarea EcoFlex

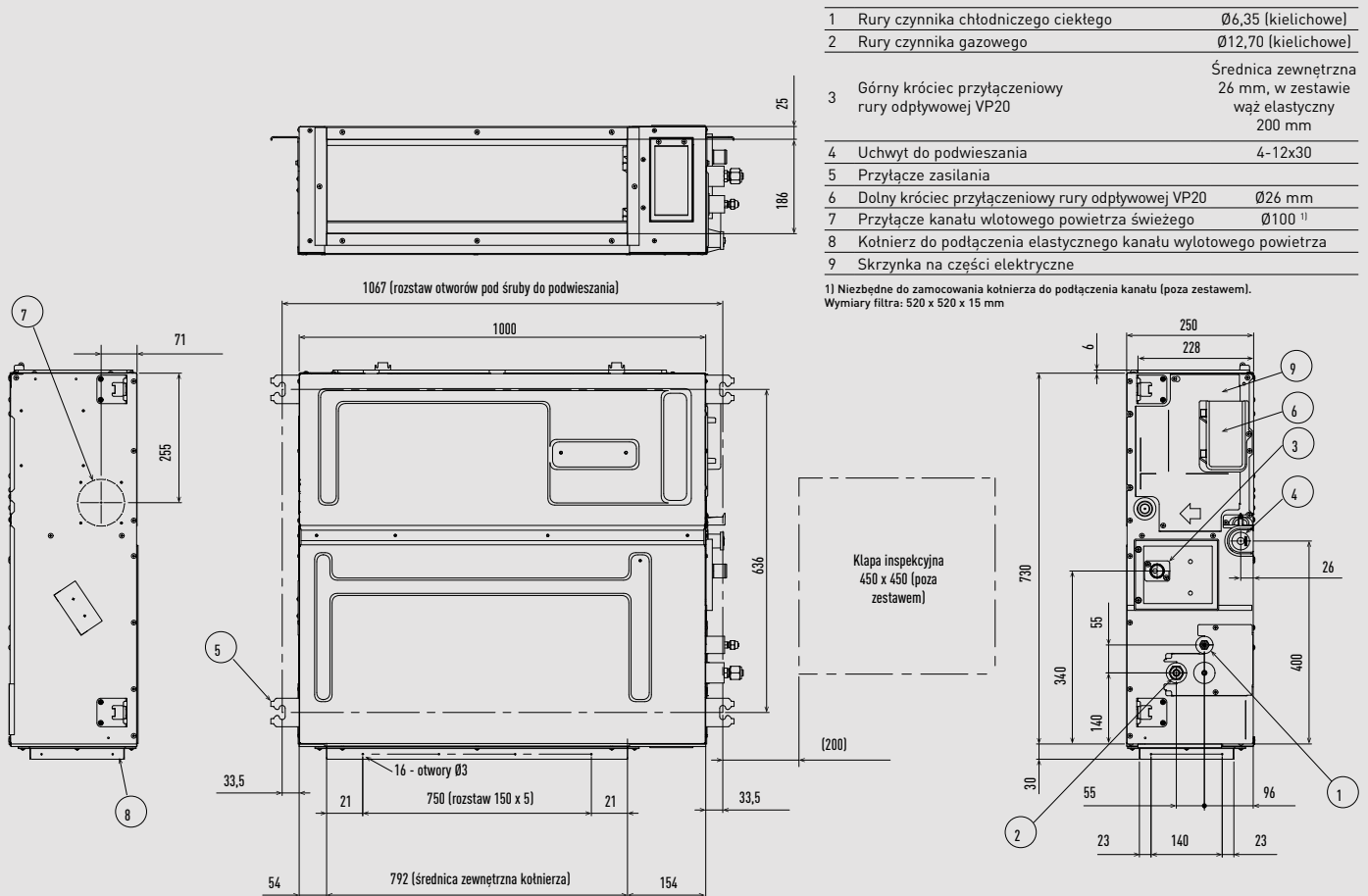

Jednostka: mm

Jednostka zewnętrzna Aquarea EcoFlex

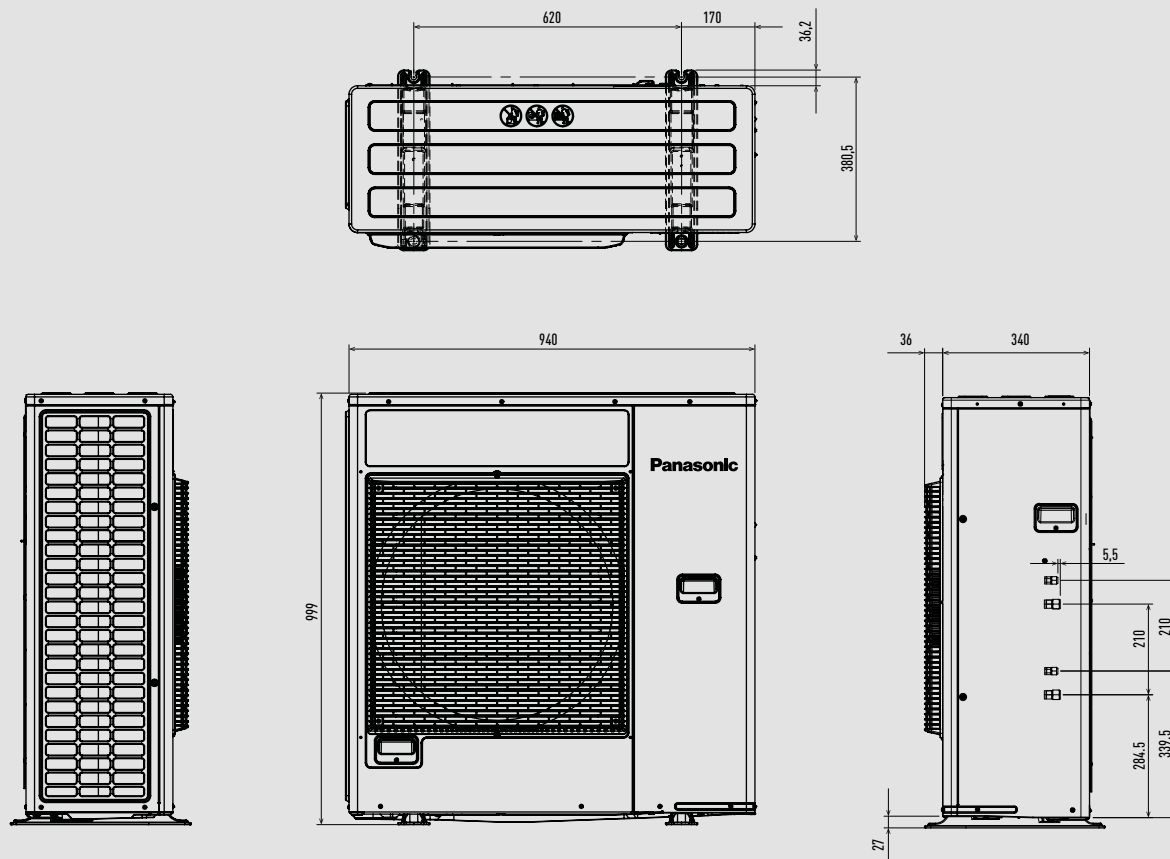

Jednostka: mm

Jednostka zewnętrzna Aquarea High Performance o mocy od 3 kW serii K

Wymagana ilość miejsca do instalacji

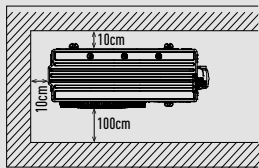

Rozstaw śrub kotwiących 355 x 260

Widok z góry

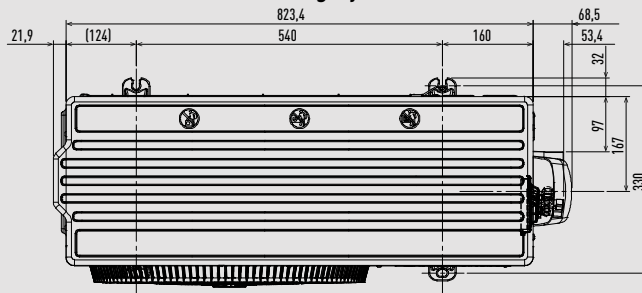

Widok z boku

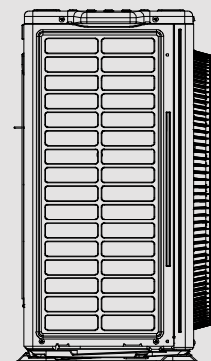

Widok z przodu

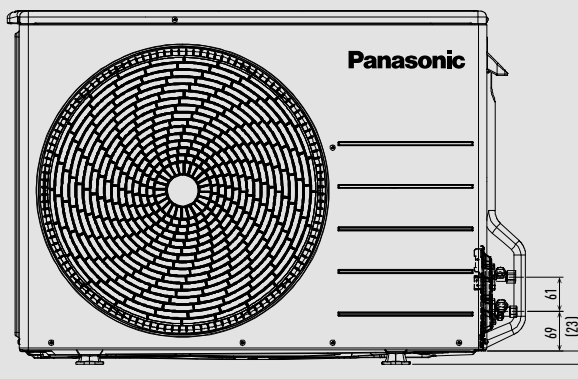

Widok z boku

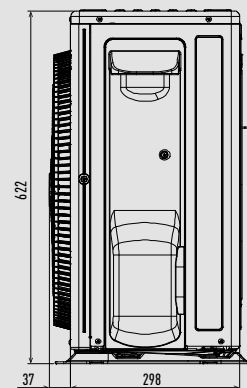

Jednostka: mm

Jednostki zewnętrzne Aquarea High Performance o mocy od 5 do 9 kW serii K

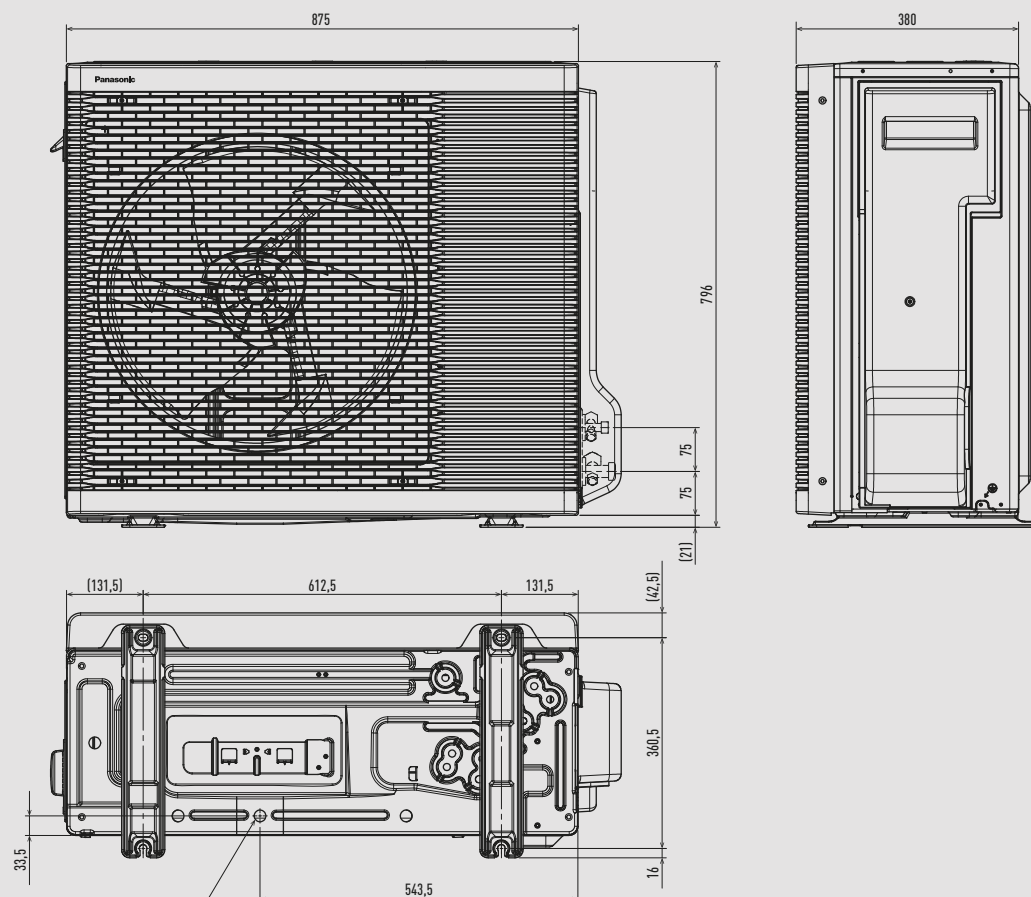

Jednostka: mm

Jednostki zewnętrzne Aquarea High Performance o mocy od 12 do 16 kW jednofazowe i od 9 do 16 kW trójfazowe serii K.
 Jednostki zewnętrzne Aquarea T-CAP serii K.

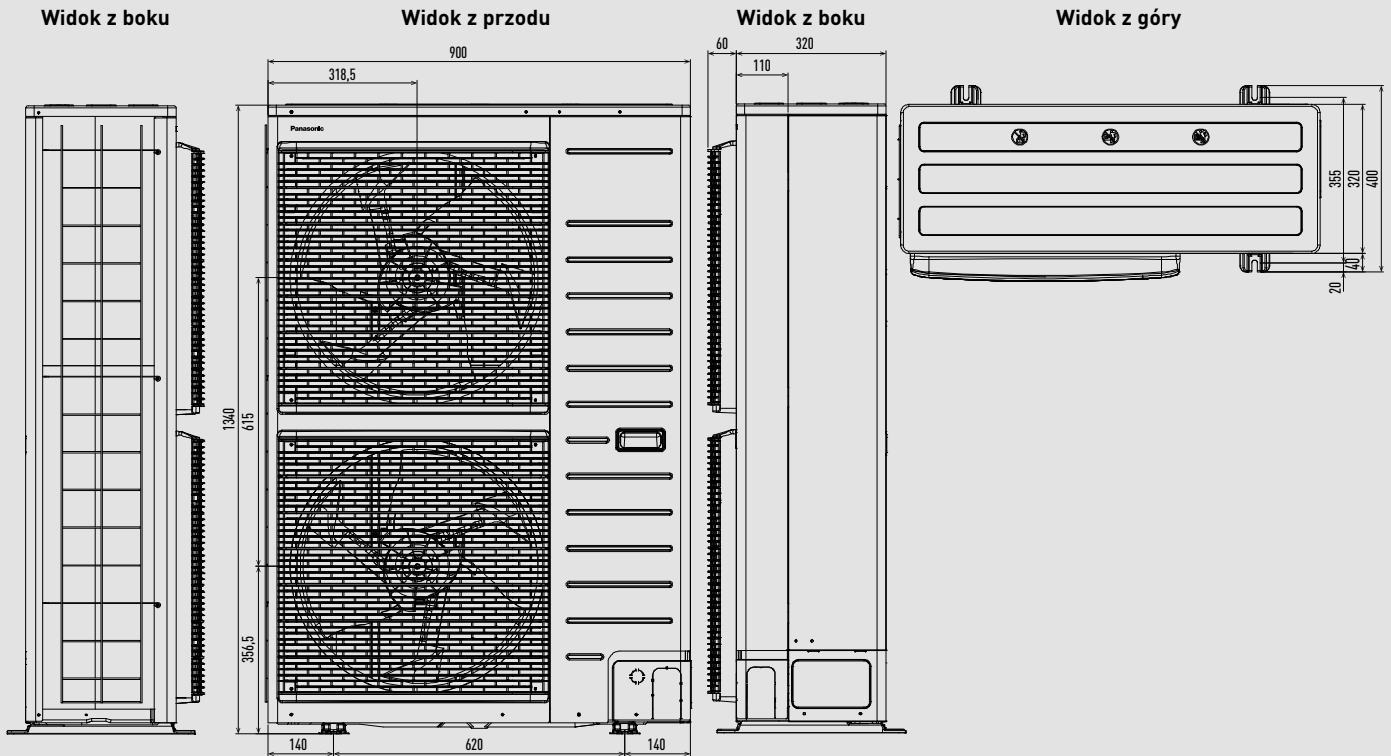

Jednostka: mm

Jednostki zewnętrzne Aquarea High Performance Hydraulic o mocy od 5 do 9 kW serii L

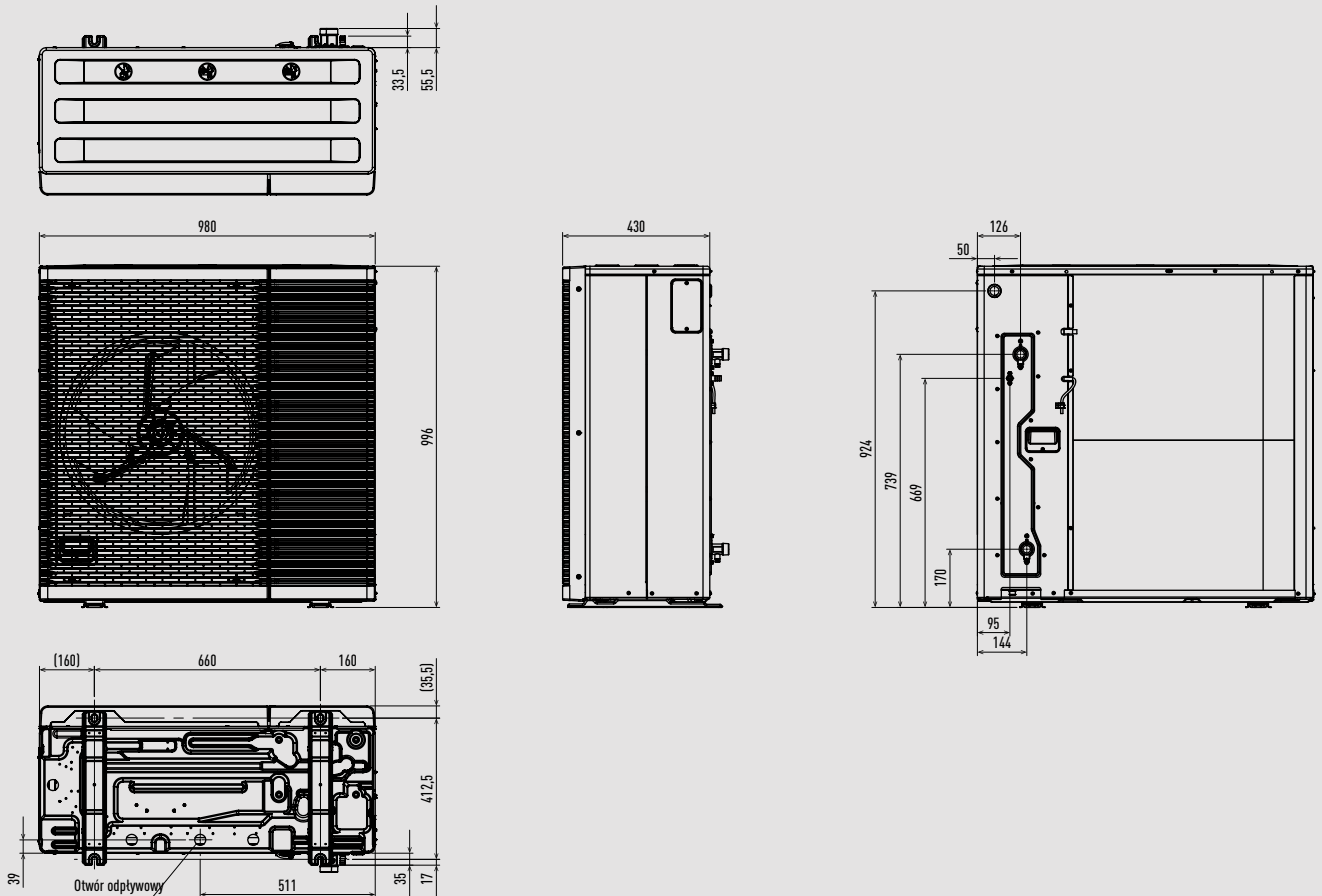

Jednostka: mm

Jednostki zewnętrzne Aquarea T-CAP Hydraulic serii M o mocy od 9 do 16 kW

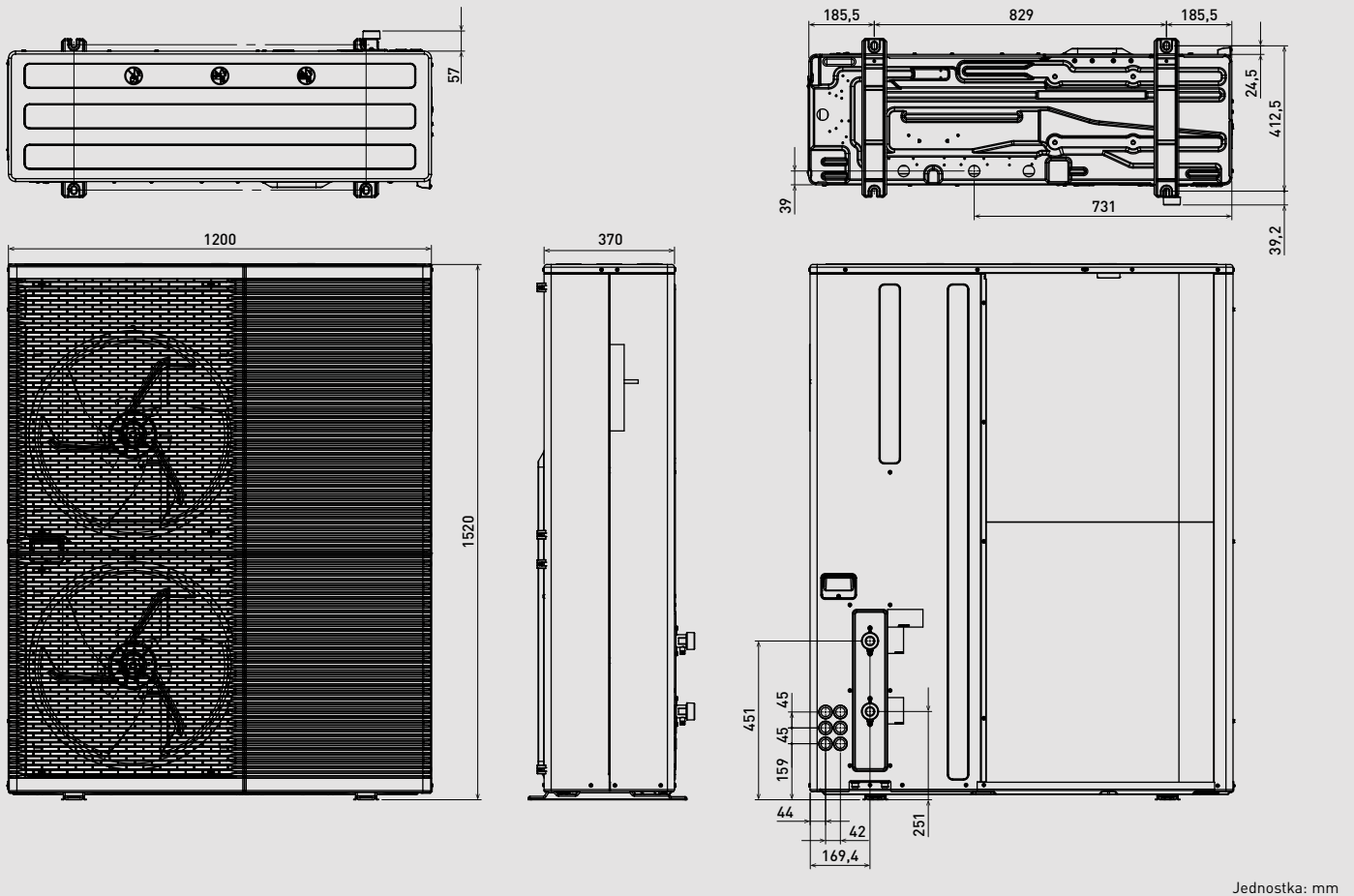

Jednostki zewnętrzne Aquarea T-CAP Hydraulic serii M o mocy od 20 do 30 kW

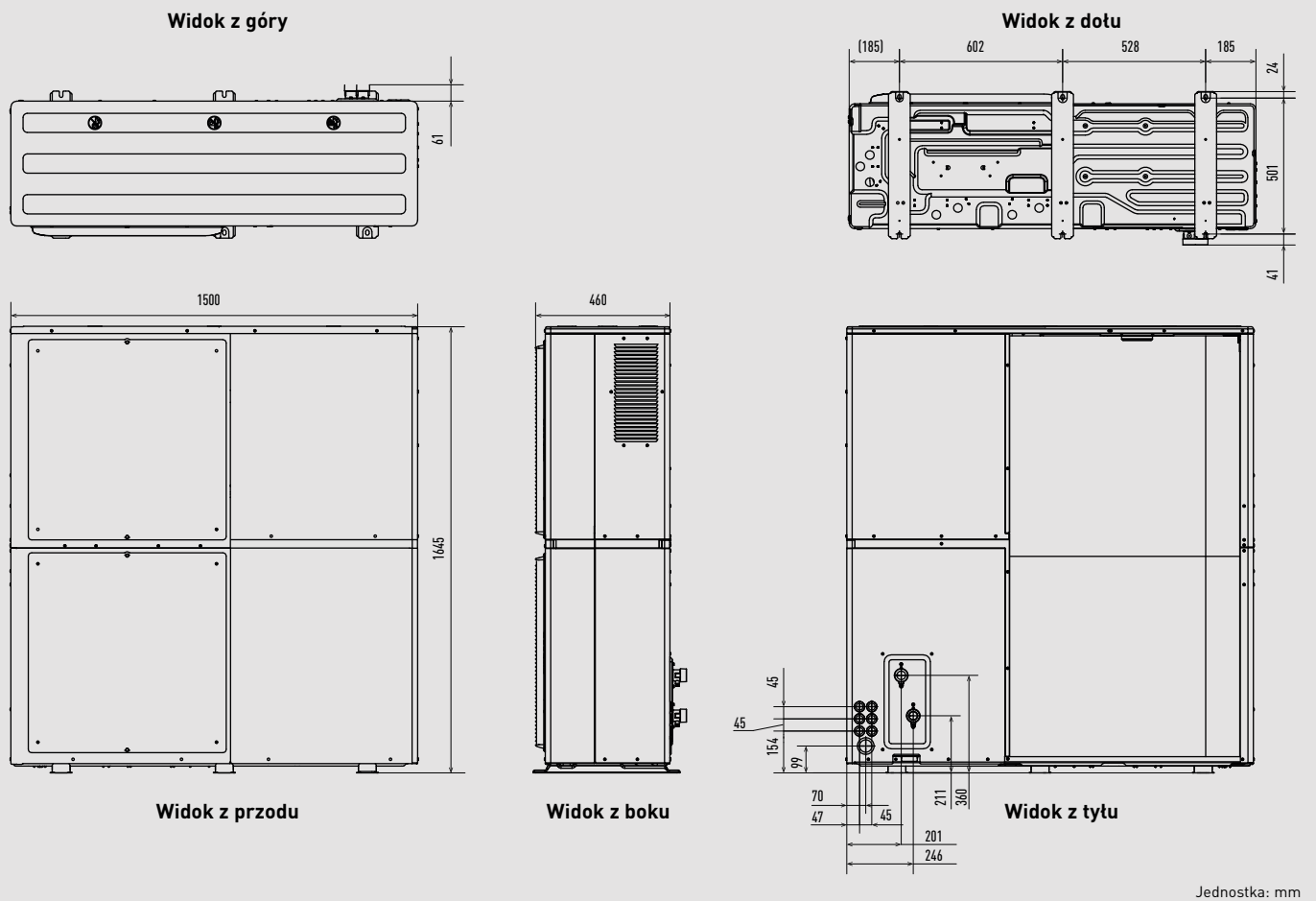

Jednostki zewnętrzne Aquarea High Performance typu monoblok o mocy od 5 do 9 kW

Widok z góry

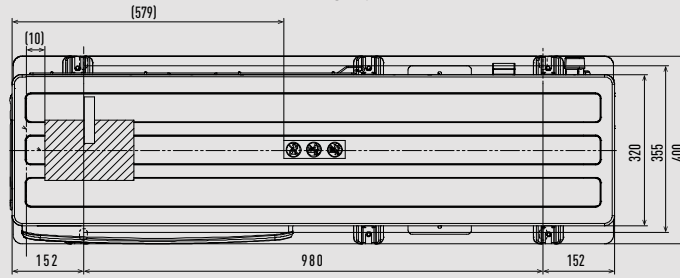

Widok z boku

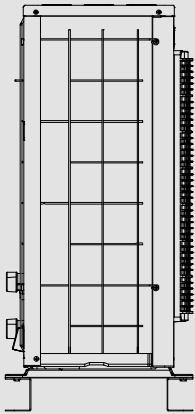

Widok z przodu

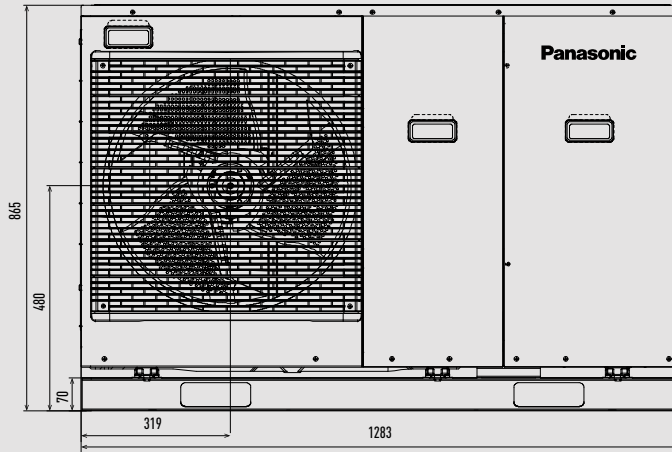

Widok z boku

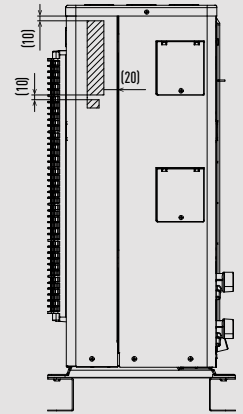

Jednostka: mm

Jednostki zewnętrzne Aquarea T-CAP typu monoblok.
Jednostki zewnętrzne Aquarea T-CAP Super Quiet.

Widok z góry

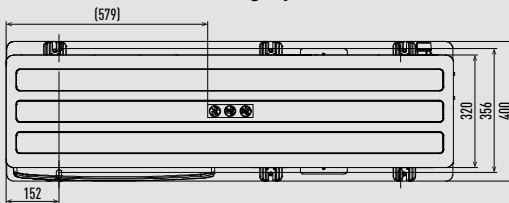

Widok z boku

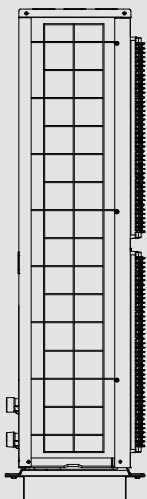

Widok z przodu

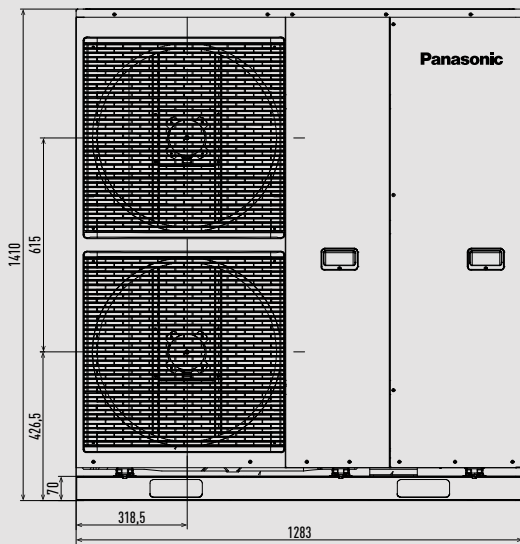

Widok z boku

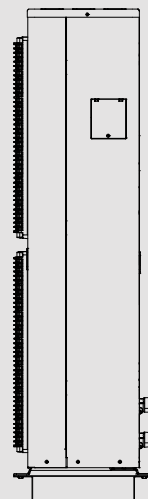

Widok z tyłu

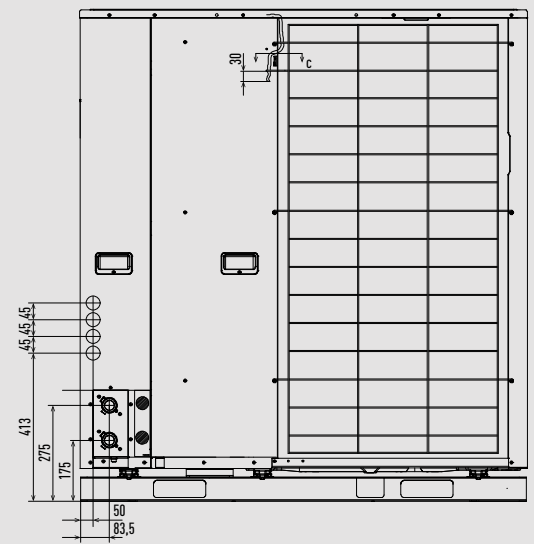

Jednostka: mm

Klimakonwektory stojące Aquarea Air Smart

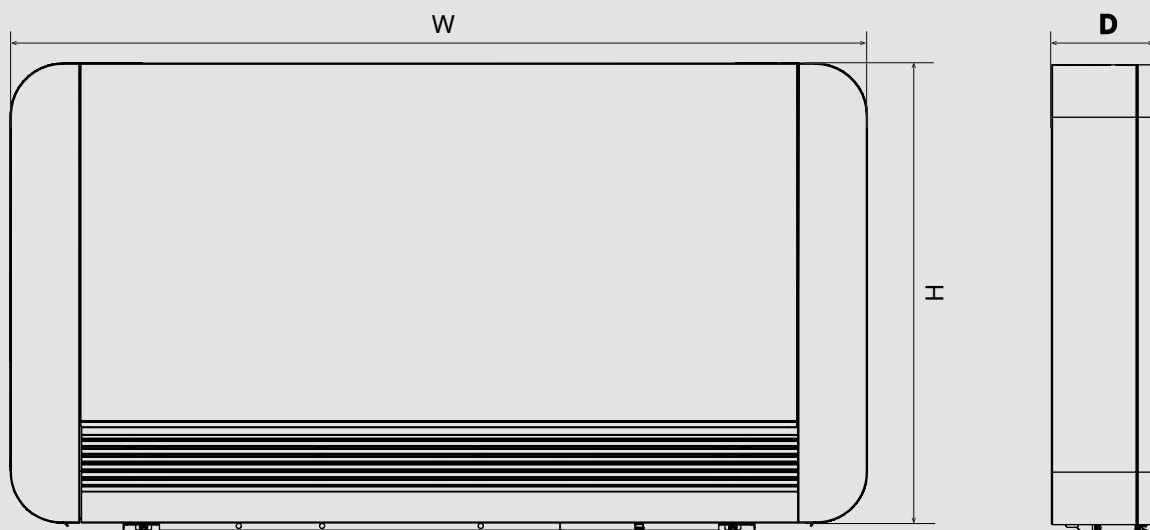

	H (mm)	W (mm)	D (mm)
P-FAL10	579	735	129
P-FAL20	579	935	129
P-FAL30	579	1135	129
P-FAL35	579	1335	129
P-FAL40	579	1535	129

Jednostka: mm

Klimakonwektory ściennie Aquarea Air Smart

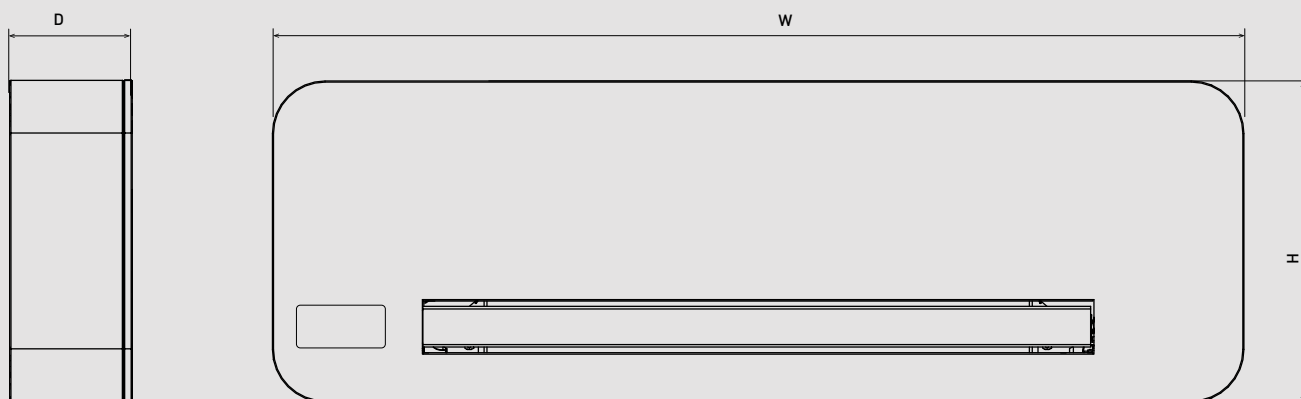

	H (mm)	W (mm)	D (mm)
P-FMM10	335	815	128
P-FMM15	335	1015	128
P-FMM20	335	1215	128
P-FMM40	335	1215	215

Jednostka: mm

Klimakonwektory kanałowe płaskie Aquarea Air Smart - P-FTN15 / P-FTN20 / P-FTN25.

P-FTN15

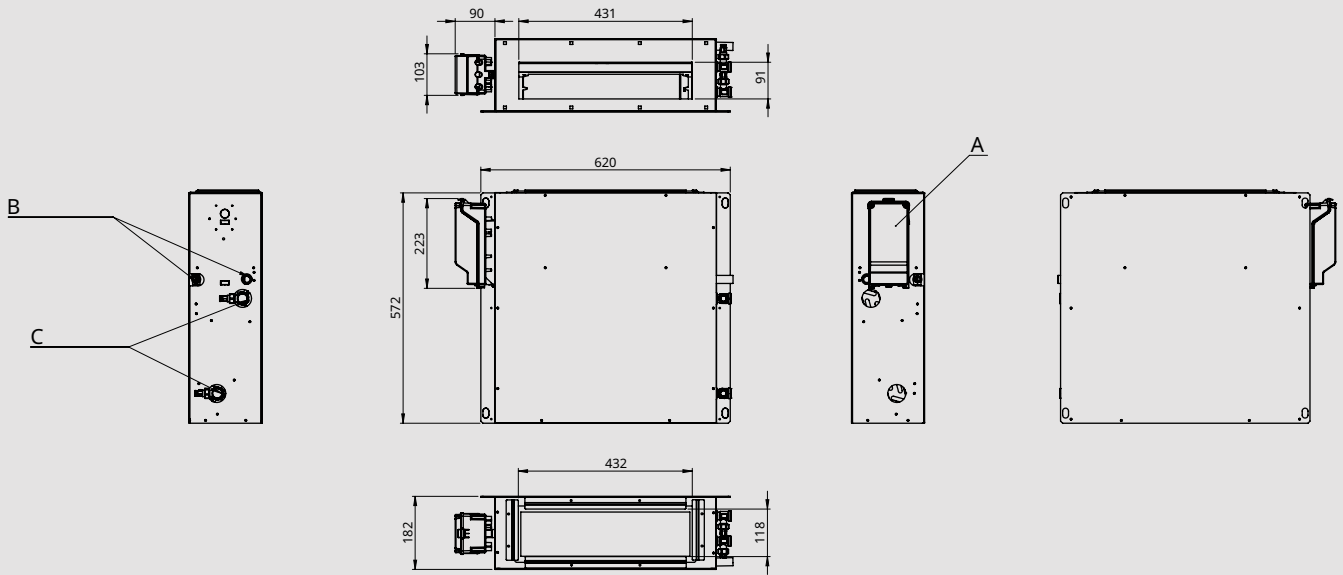

P-FTN20

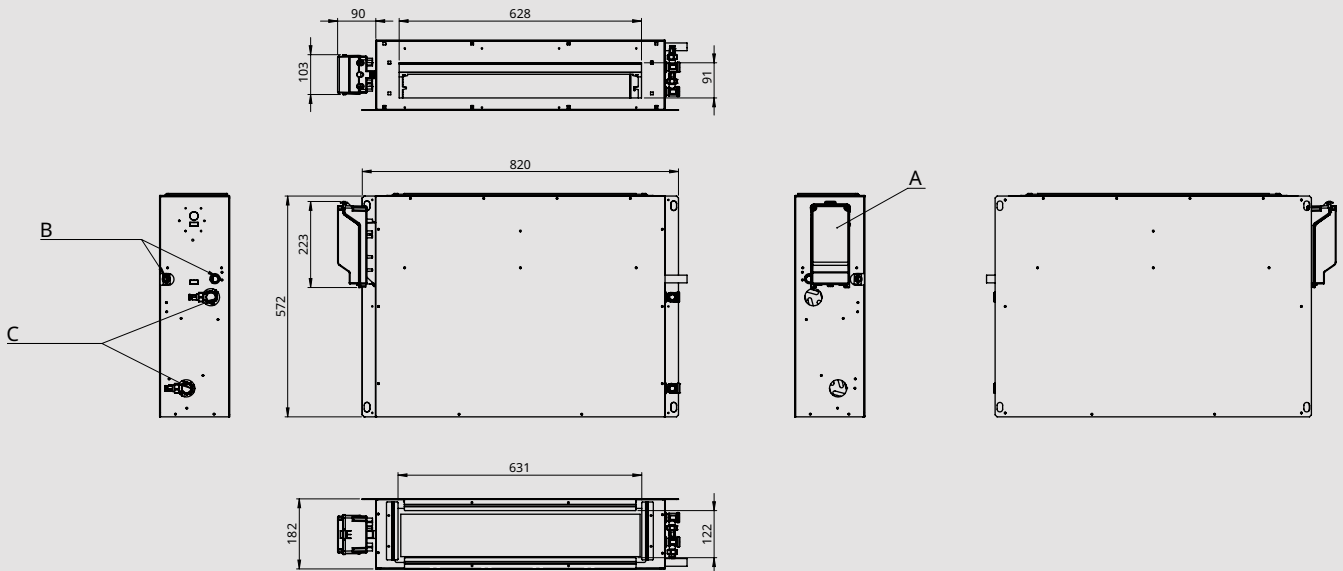

P-FTN25

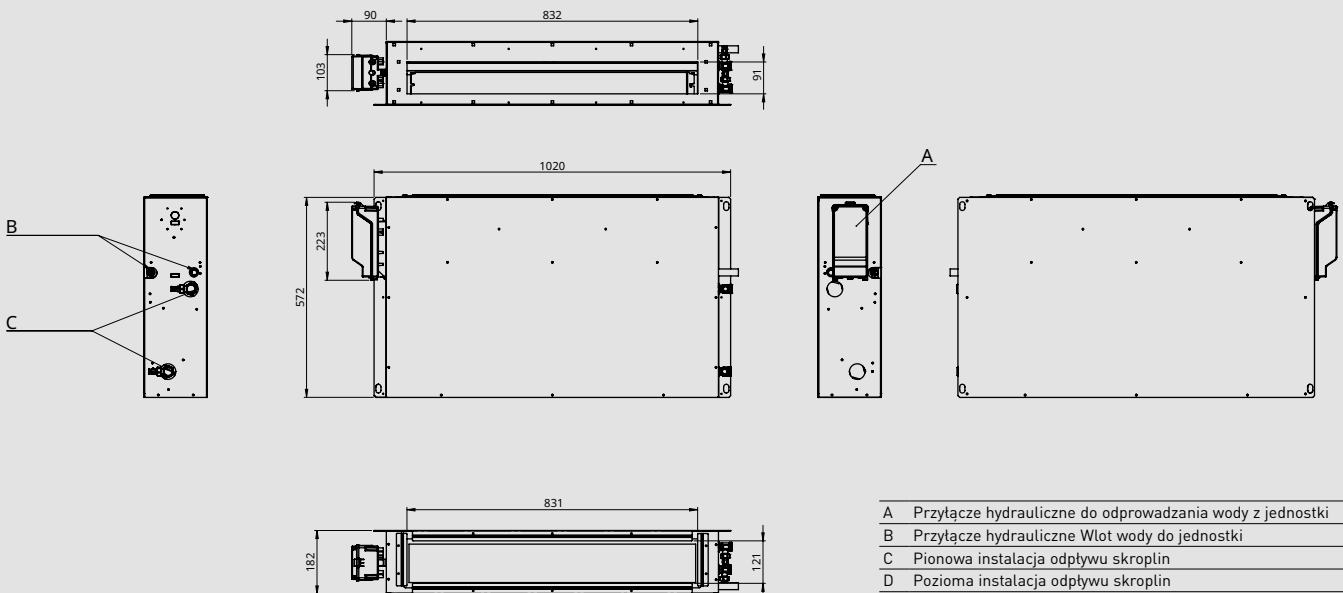

- A Przyłącze hydrauliczne do odprowadzania wody z jednostki
- B Przyłącze hydrauliczne Wlot wody do jednostki
- C Pionowa instalacja odpływu skroplin
- D Pozioma instalacja odpływu skroplin
- E Rozdzielnica elektryczna

Jednostka: mm

Klimakonwektory kanatowe płaskie Aquarea Air Smart - P-FTN35 / P-FTN45.

P-FTN35

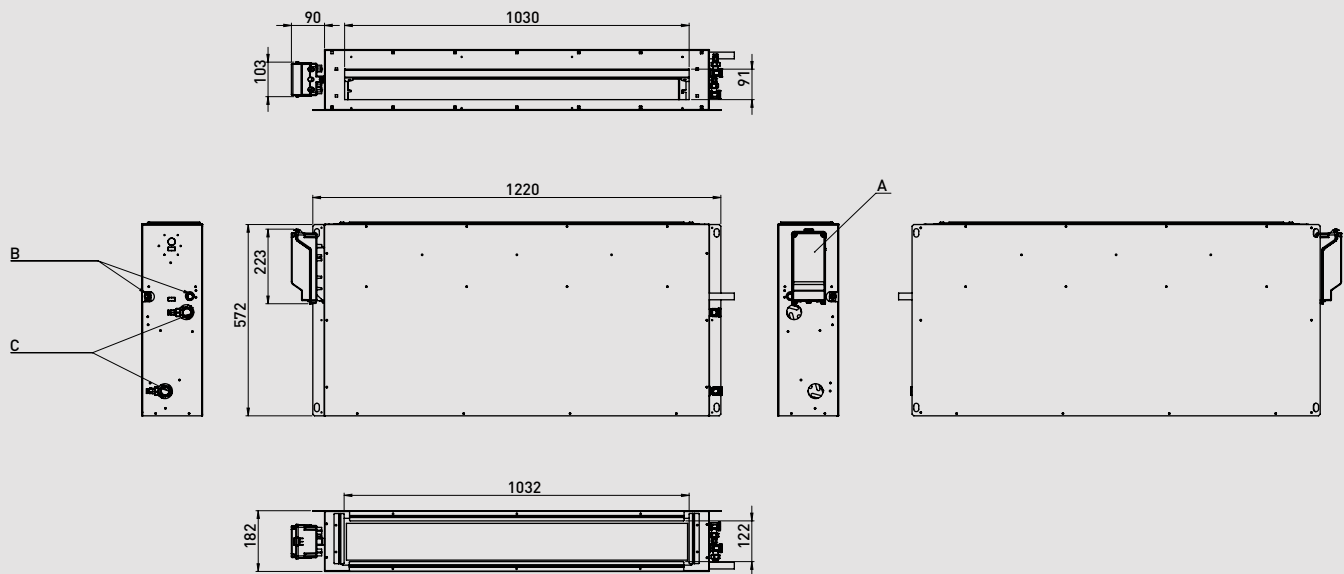

P-FTN45

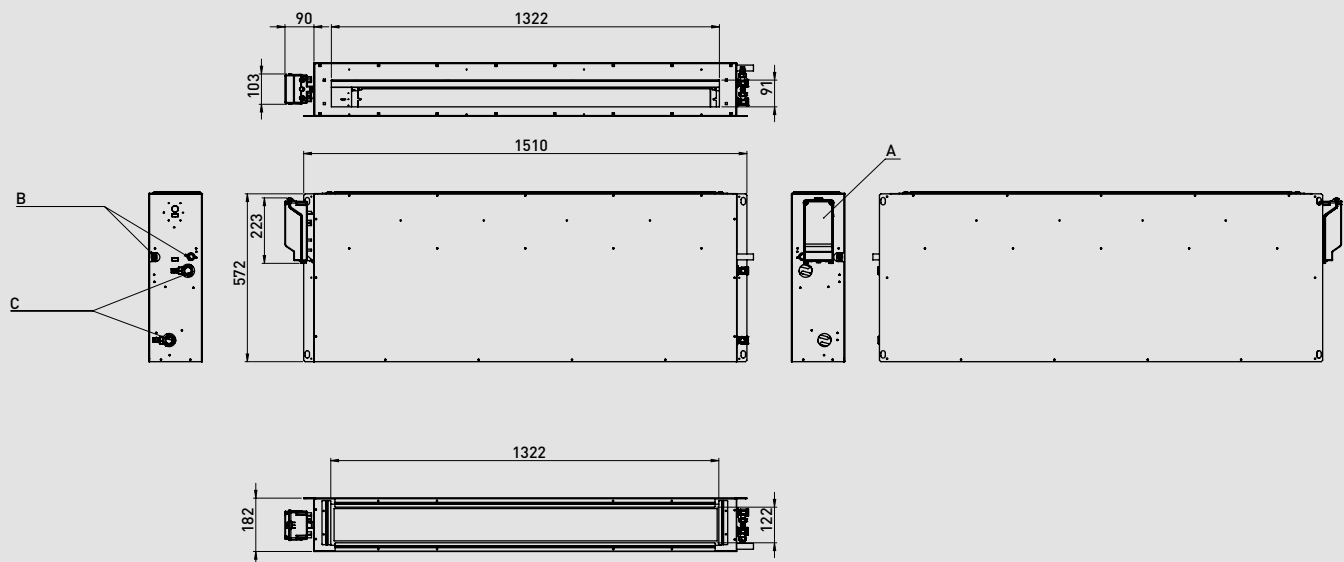

- | | |
|---|--|
| A | Przyłącze hydrauliczne do odprowadzania wody z jednostki |
| B | Przyłącze hydrauliczne Wlot wody do jednostki |
| C | Pionowa instalacja odpływu skroplin |
| D | Pozioma instalacja odpływu skroplin |
| E | Rozdzielnica elektryczna |

Jednostka: mm

Klimakonwektory kanałowe Aquarea Air Smart - P-FSN20 / P-FSN25 / P-FSN35.

P-FSN20

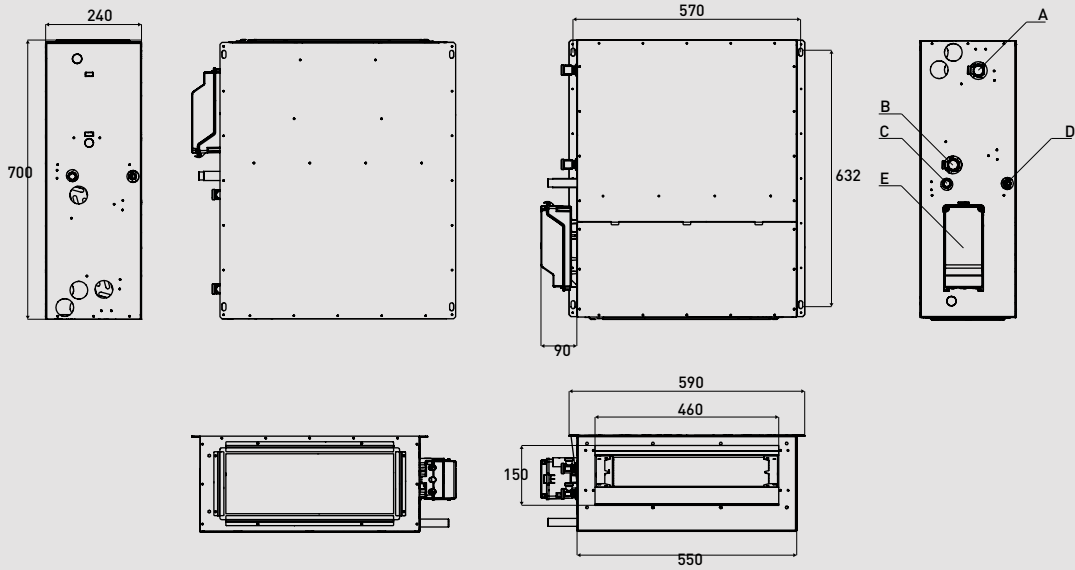

P-FSN25

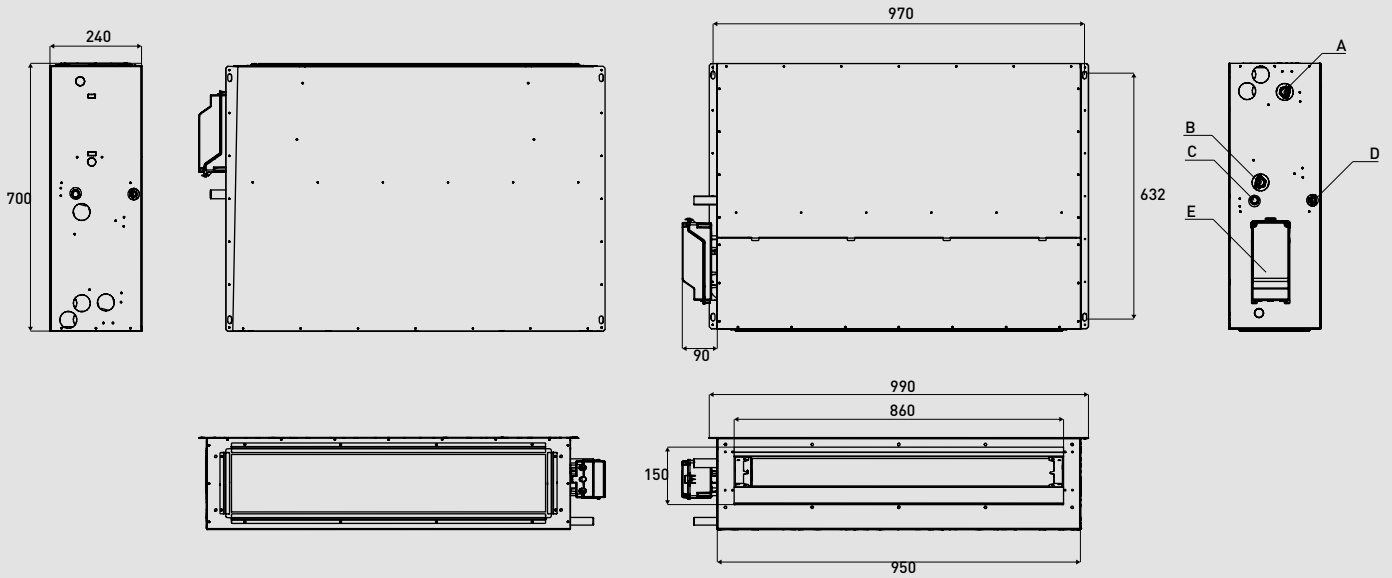

P-FSN35

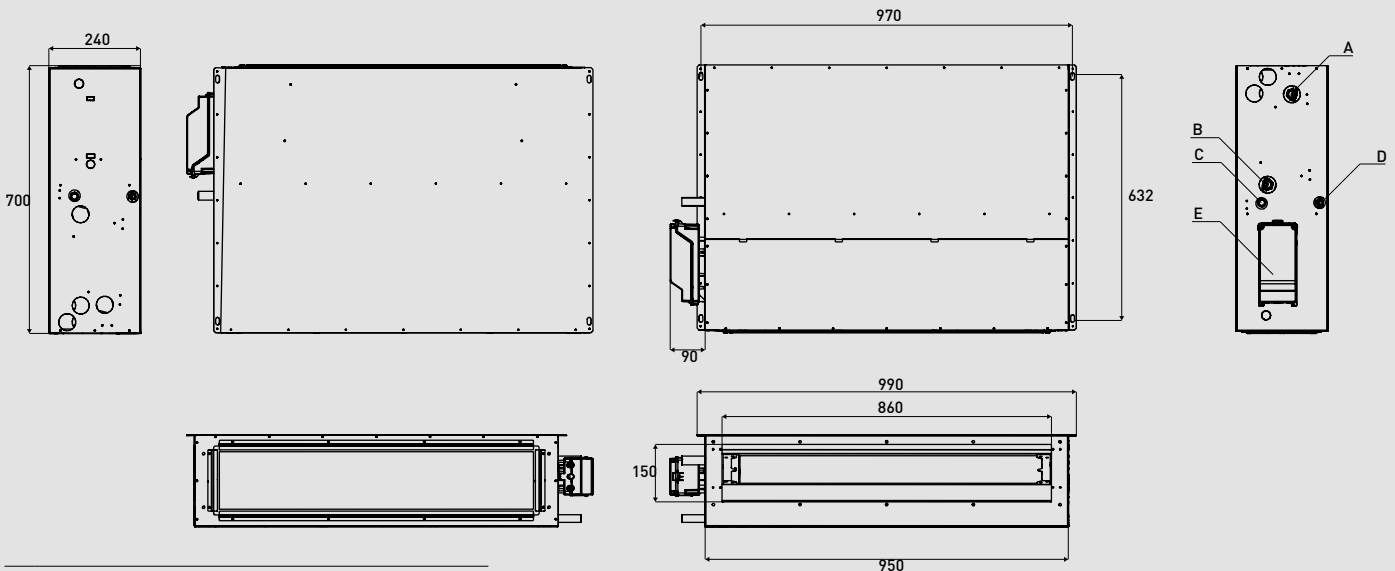

- A Przyłącze hydrauliczne do odprowadzania wody z jednostki
- B Przyłącze hydrauliczne wlot wody do jednostki
- C Pionowa instalacja odpływu skroplin

- D Pozioma instalacja odpływu skroplin
- E Rozdzielnica elektryczna

Jednostka: mm

Klimakonwektory kanałowe Aquarea Air Smart - P-FSN45 / P-FSN55.

P-FSN45

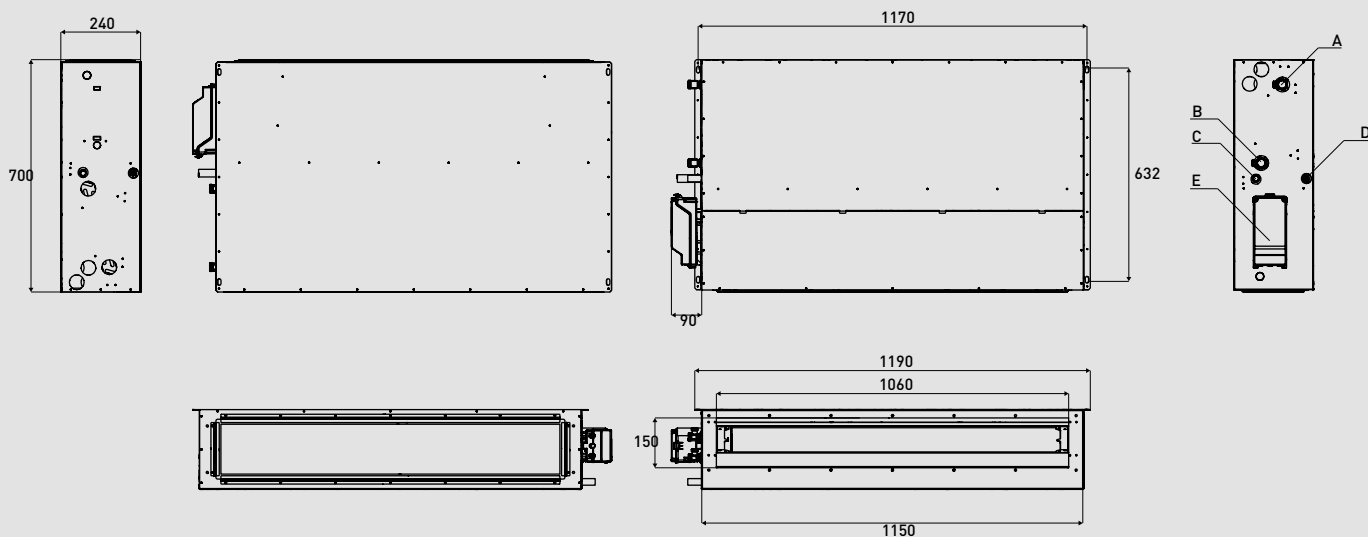

P-FSN55

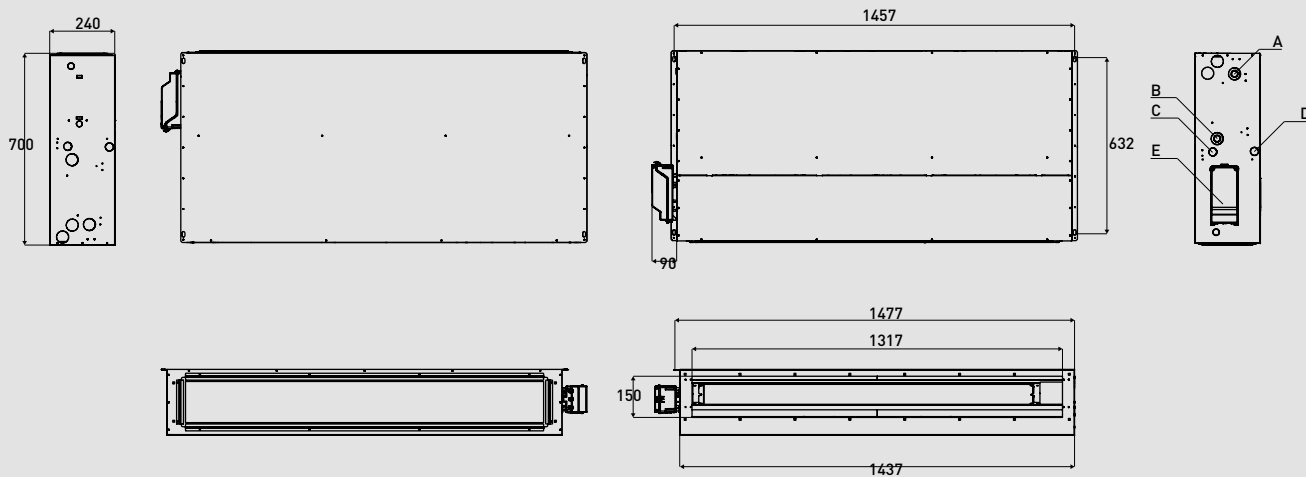

- A Przyłącze hydrauliczne do odprowadzania wody z jednostki
- B Przyłącze hydrauliczne Wlot wody do jednostki
- C Pionowa instalacja odpływu skroplin
- D Pozioma instalacja odpływu skroplin
- E Rozdzielnica elektryczna

Jednostka: mm

Klimakonwektory kanałowe wielostrefowe płaskie Aquarea Air Smart - P-FTQ30 / P-FTQ45.

P-FTQ30

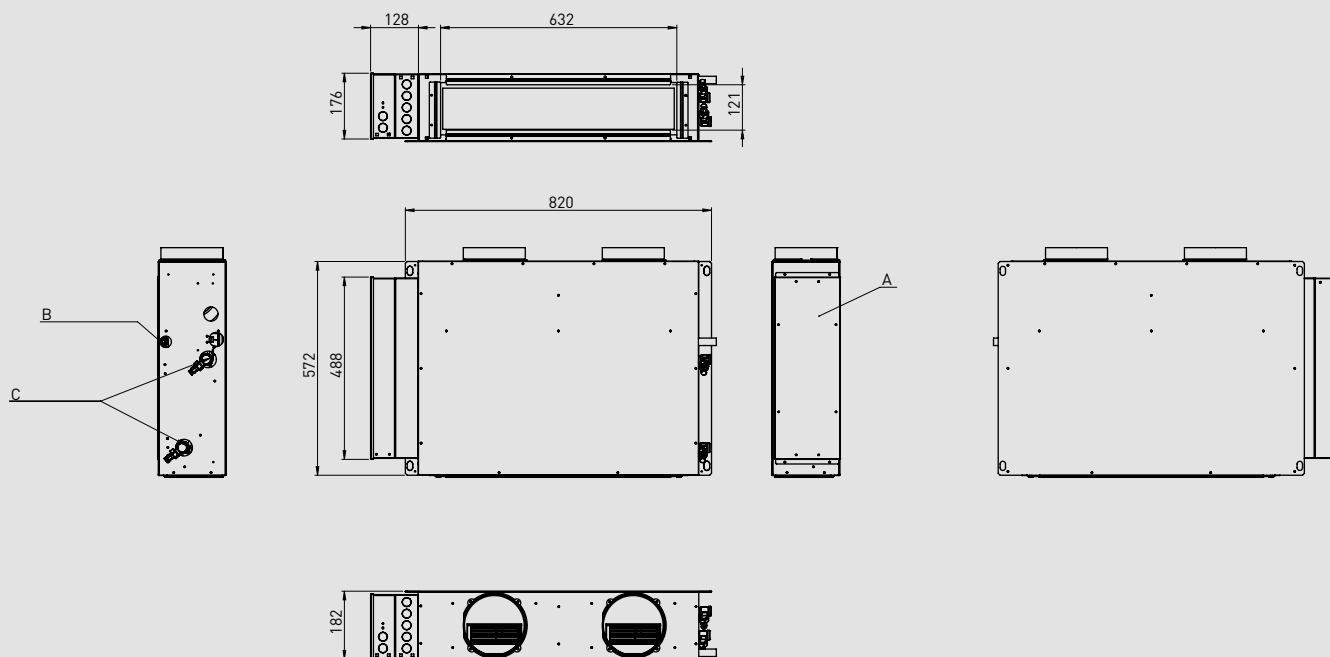

P-FTQ45

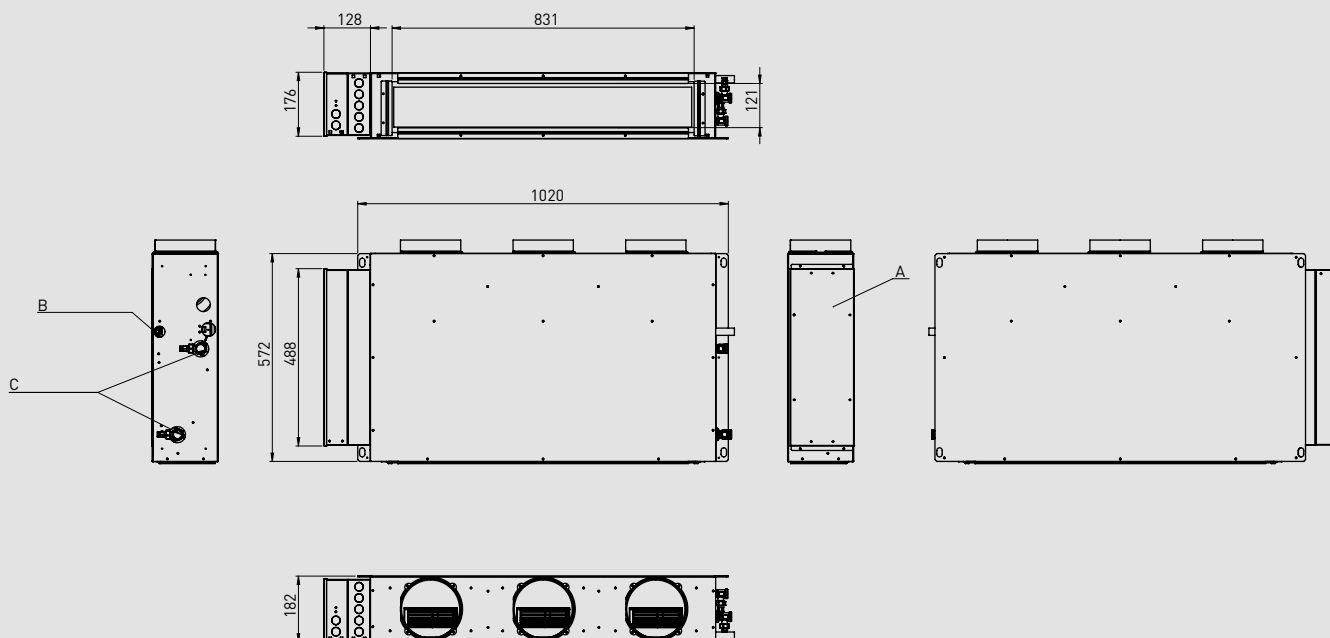

- A Rozdzielnica elektryczna
- B Odpytyw skroplin
- C Przyłącza hydrauliczne

Jednostka: mm

Klimakonwektory kanatowe wielostrefowe płaskie Aquarea Air Smart - P-FTQ60 / P-FTQ65.

P-FTQ60

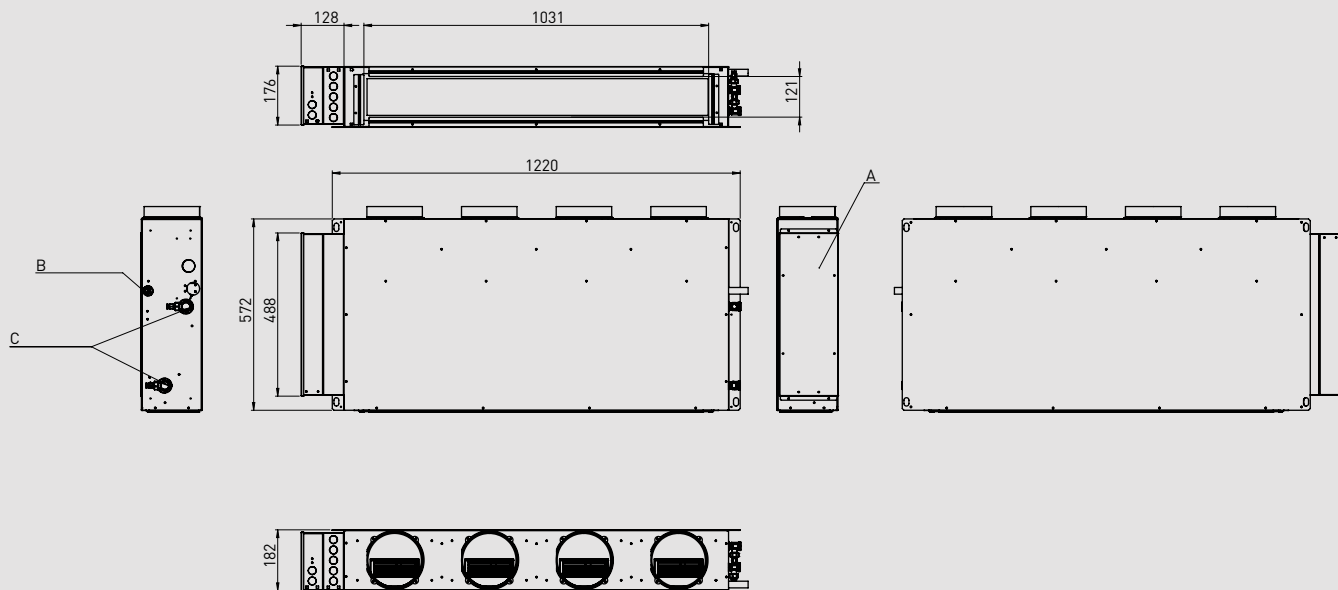

P-FTQ65

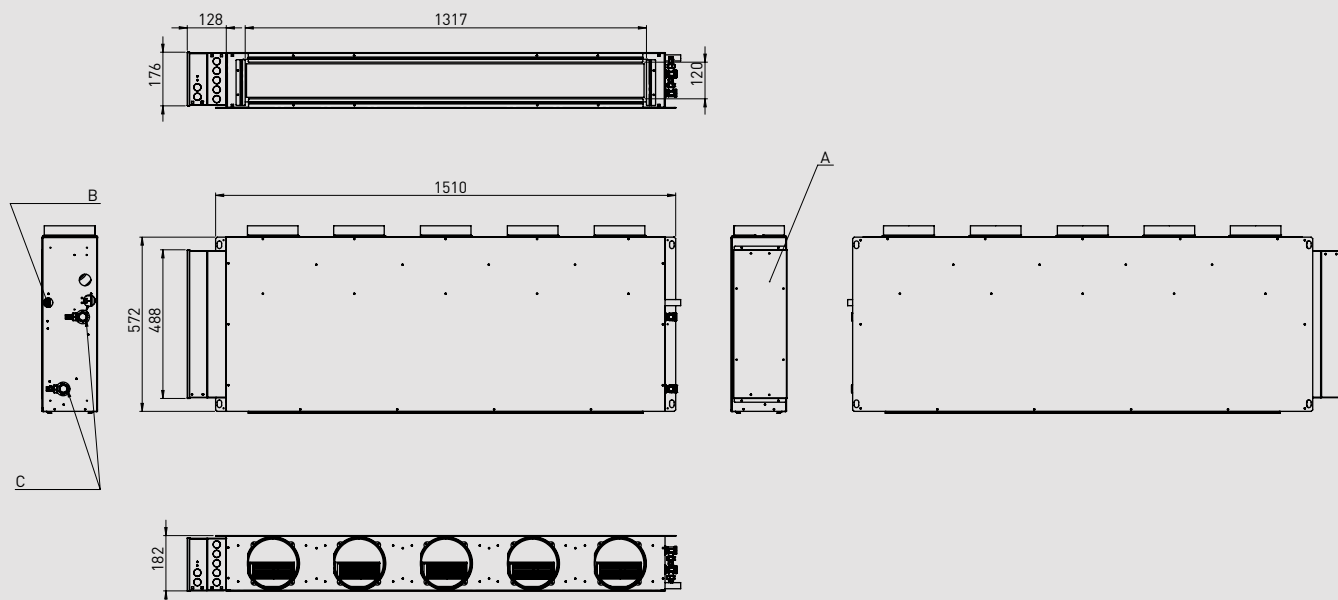

- A Rozdzielnica elektryczna
- B Odpływ skroplin
- C Przyłącza hydrauliczne

Jednostka: mm

Klimakonwektory kanałowe wielostrefowe Aquarea Air Smart - P-FSQ30 / P-FSQ45.

P-FSQ30

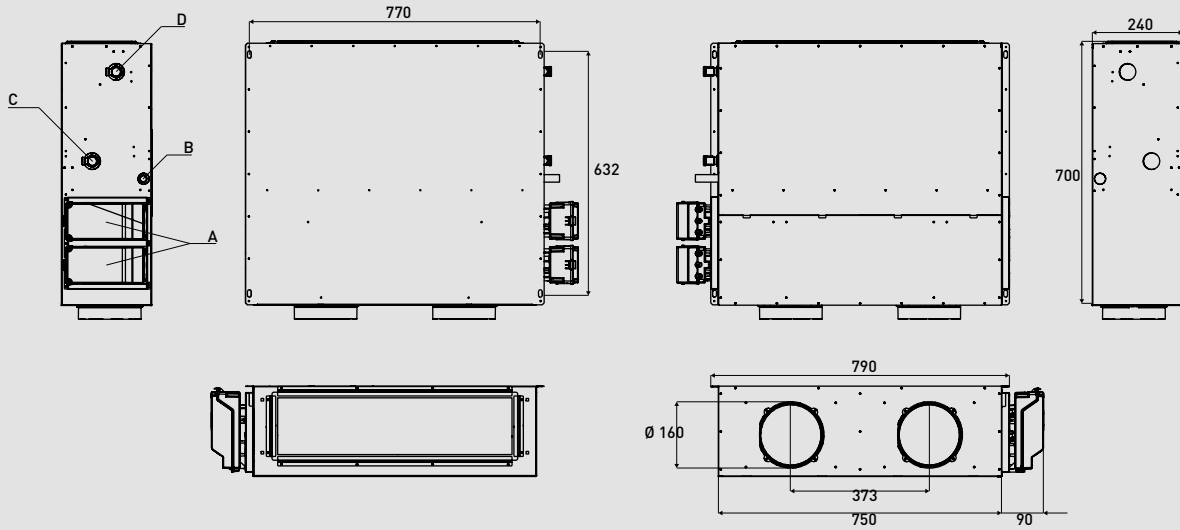

P-FSQ45

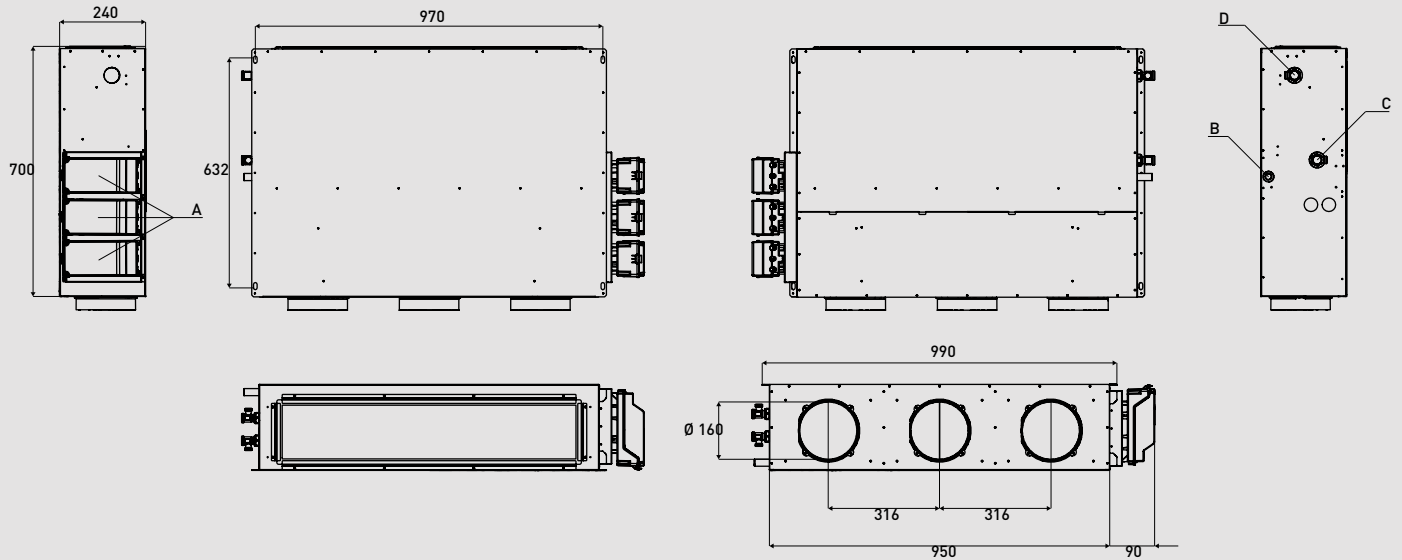

A	Rozdzielnica elektryczna
B	Odpyw skroplin
C	Wlot wody
D	Temperatura wody na zasilaniu

Jednostka: mm

Klimakonwektor kanałowy wielostrefowy Aquarea Air Smart - P-FSQ60 / P-FSQ75.

P-FSQ60

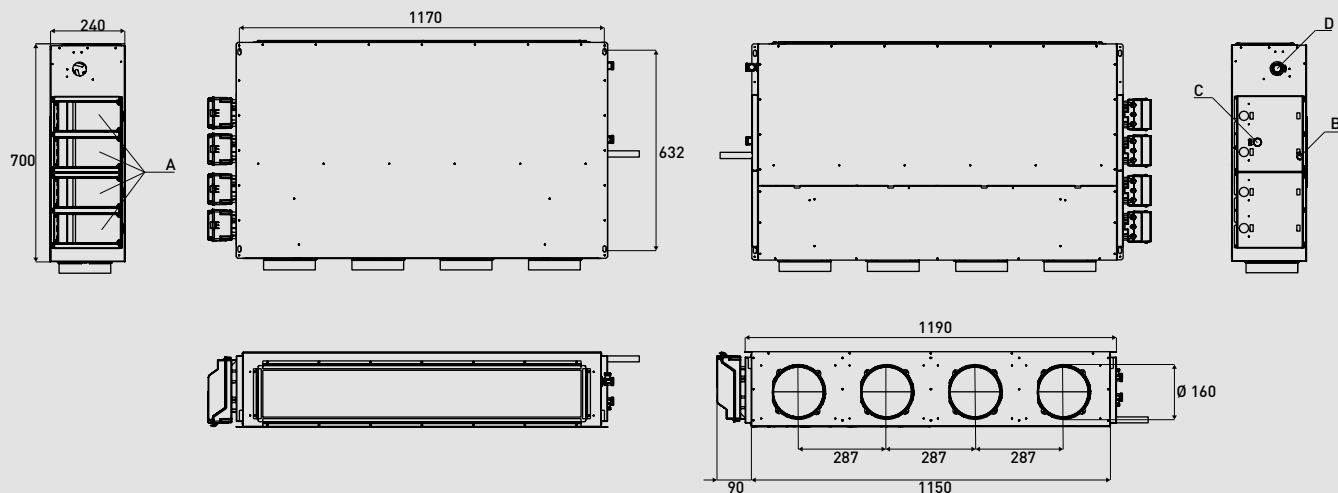

P-FSQ75

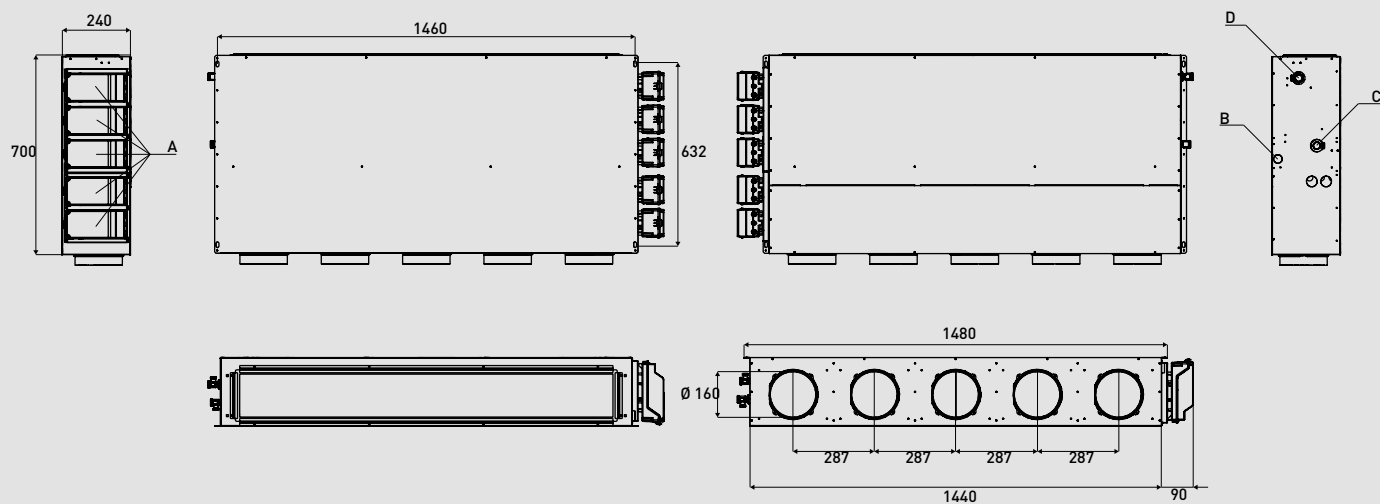

- A Rozdzielnica elektryczna
- B Odptyw skroplin
- C Wlot wody
- D Temperatura wody na zasilaniu

Jednostka: mm

Aquarea Loop

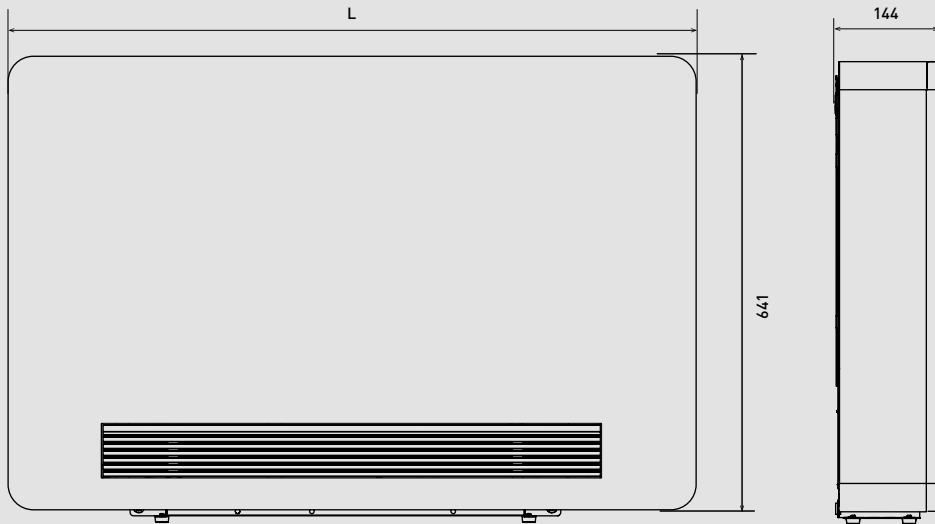

	dt. (mm)
P-CWSL10	775
P-CWSL20	975
P-CWSL30	1225

Jednostka: mm

Zbiornik buforowy PAW-BTANK50L-2 / PAW-BTANK100L

	A*	B*	C	D	E	Ø
PAW-BTANK50L-2	704	636	422	192	96	435
PAW-BTANK100L	1243	1175	962	192	96	435

Tolerancja +/- 5 mm. * Tolerancja wysokości całkowitej +0 / -13 mm.

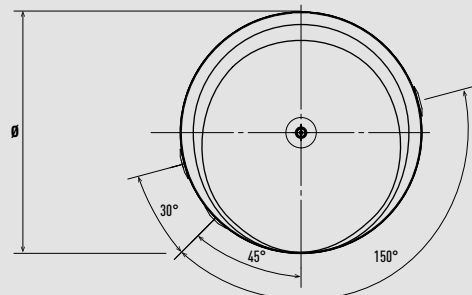
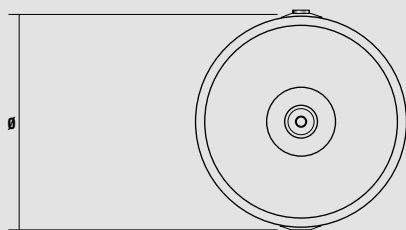
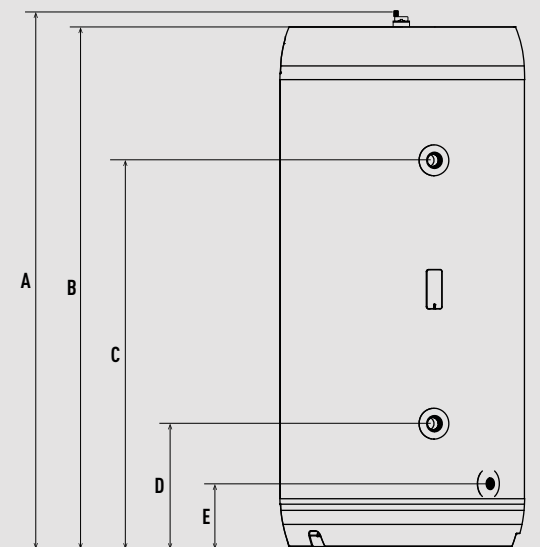
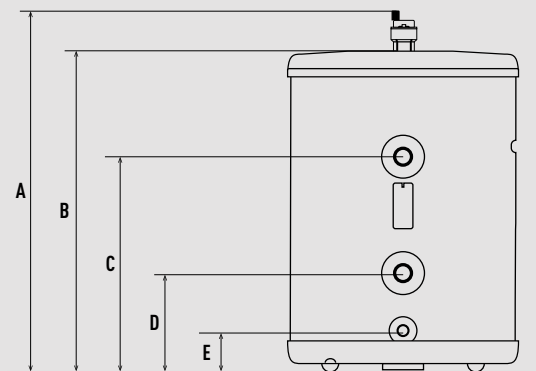

Jednostka: mm

Zbiornik buforowy - PAW-BTANKG200L / PAW-BTANKG260L

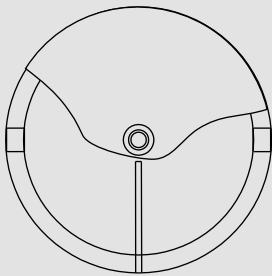
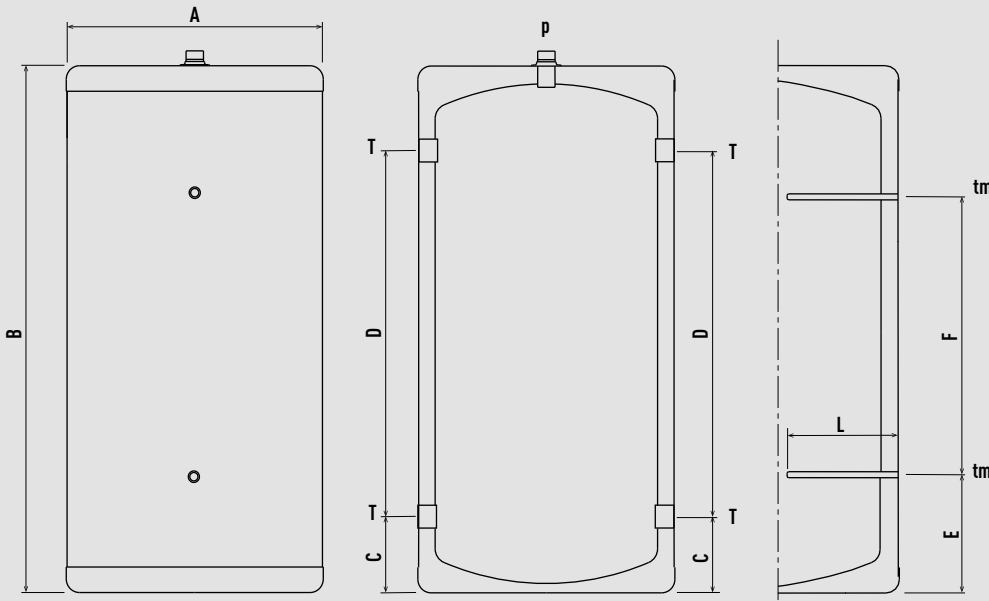

	A: Średnica zewnętrzna	B: Wysokość całkowita	C	D	E	F	L	T: przyłącze	tm: rurka sondy czujników	p: odpowietrzanie
	mm	mm	mm	mm	mm	mm	mm	Cal G/F	Ø wewn. (mm)	Cal G/M
PAW-BTANKG200L	620	983	168	624	194	566	285	1 1/2	10	1
PAW-BTANKG260L	620	1293	168	873	279	652	285	1 1/2	10	1

Jednostka: mm

Zasobnik emaliowany - PAW-TA15C1E5

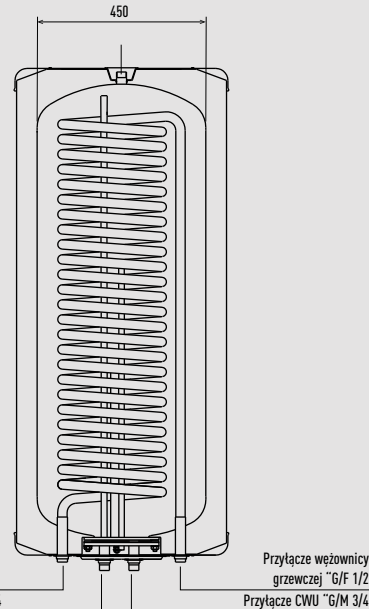
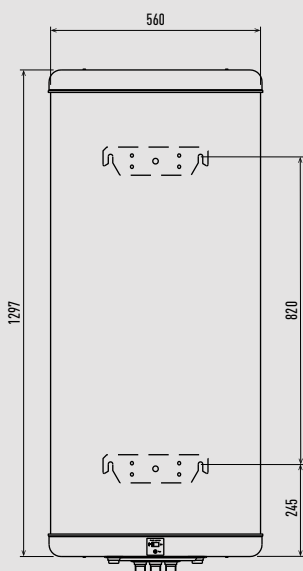
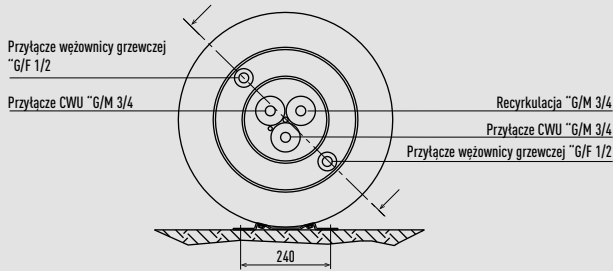

Jednostka: mm

Zasobniki emaliowane PAW-TA20C1E5STD / PAW-TA30C1E5STD / PAW-TA40C1E5STD

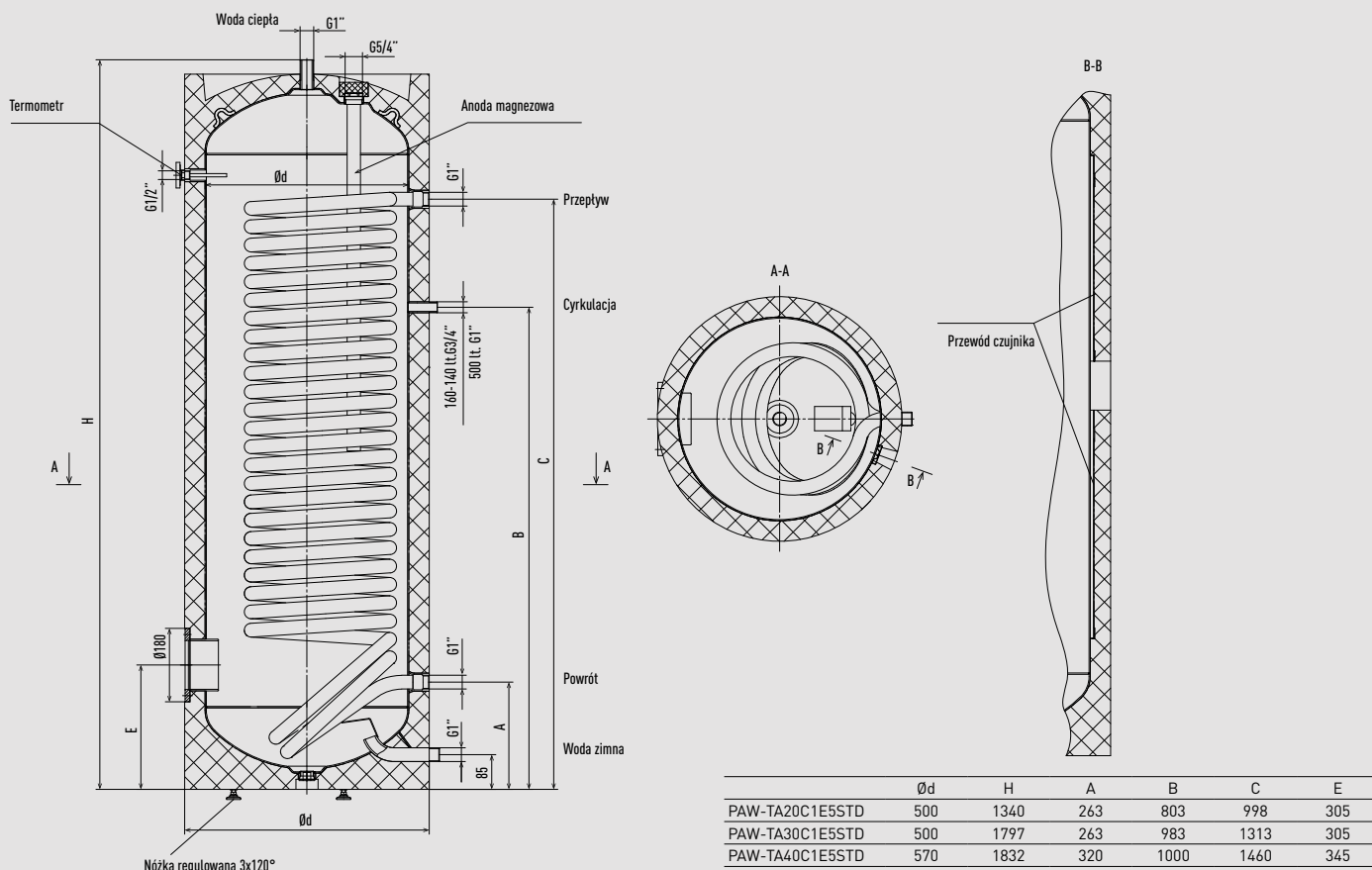

Jednostka: mm

Zasobnik emaliowany PAW-TA30C2E5STD

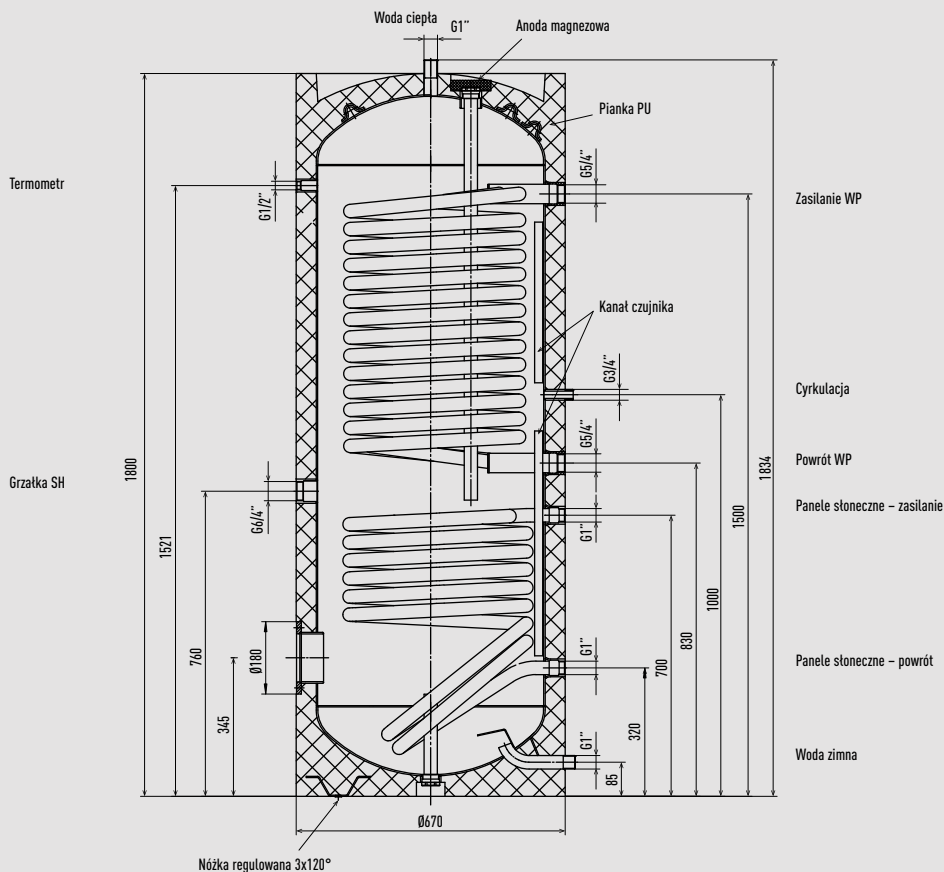

Jednostka: mm

Zasobniki ze stali nierdzewnej - PAW-TD20C1E5-1 / PAW-TD30C1E5-1 / PAW-TD30C1E5HI-1.

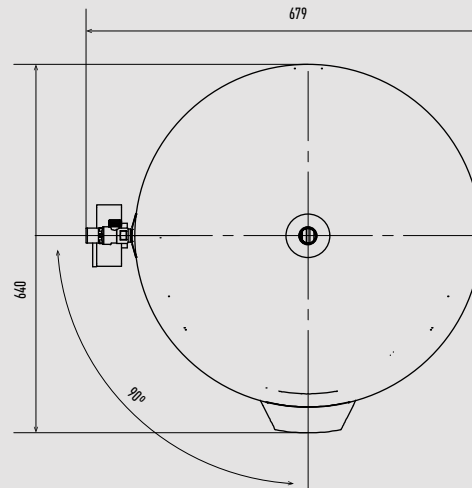
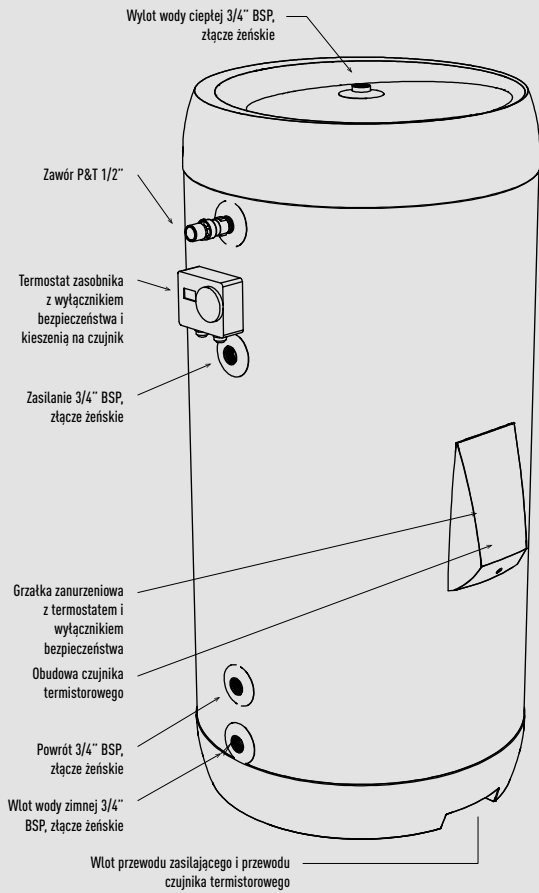

Jednostka: mm

Jednostka wentylacyjna z odzyskiem ciepła

Widok z boku

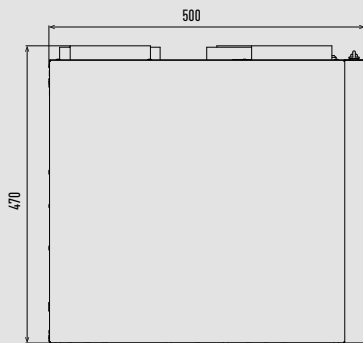

PAW-A2W-VENTA-L

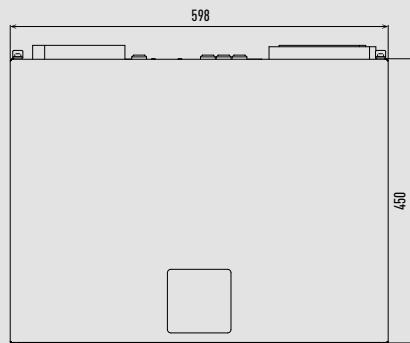

PAW-A2W-VENTA-R

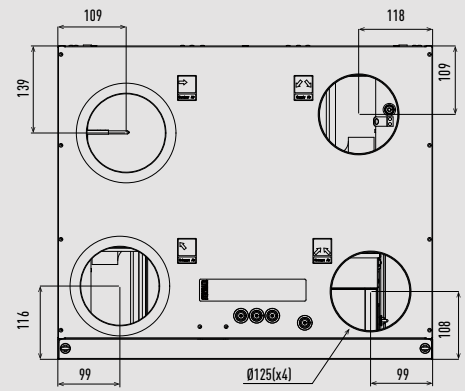
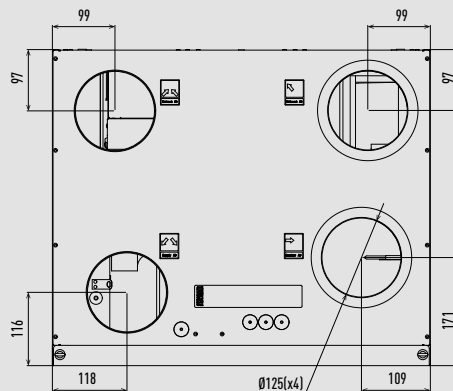
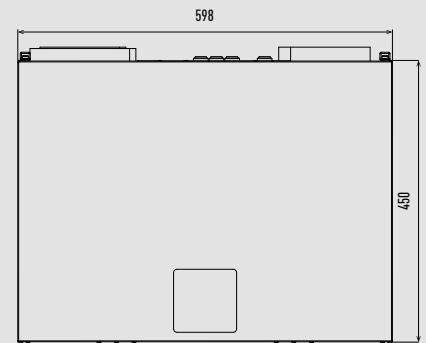

Jednostka: mm



Panasonic

heating & cooling solutions

Ze względu na postęp techniczny i ciągłe udoskonalanie naszych wyrobów dane techniczne zawarte w niniejszym katalogu (z wyłączeniem błędów drukarskich) mogą podlegać nieznaczny
zmianom bez wcześniejszego powiadomienia przez producenta. Niniejszego folderu nie wolno powielać w całości i bądź w części bez wyraźnej zgody firmy Panasonic Marketing Europe GmbH.

Panasonic®

Zaloguj się na stronie
www.aircon.panasonic.pl
i sprawdź, w jaki sposób
możemy pomóc.

Panasonic Heating & Ventilation Air-conditioning Europe
Panasonic Marketing Europe GMBH (Sp. z o.o.)
Oddział w Polsce
ul. Wołoska 9, 02-583 Warszawa, Polska



Układ napędzić i uzupełnić czynnikiem chłodniczym podanego typu. Producent nie odpowiada za straty ani obniżenie poziomu bezpieczeństwa spowodowane użyciem innego czynnika chłodniczego.
Jednostki zewnętrzne podane w katalogu zawierają fluorowane gazy cieplarniane o potencjale tworzenia efektu cieplarnianego (GWP) wyższym niż 150.

Dystrybutor: